

FSE 52

**STIHL**



<b>2 - 16</b>	<b>Gebrauchsanleitung</b>
<b>16 - 30</b>	<b>Instruction Manual</b>
<b>30 - 45</b>	<b>Manual de instrucciones</b>
<b>45 - 58</b>	<b>Skötselmanual</b>
<b>58 - 72</b>	<b>Käyttöohje</b>
<b>72 - 86</b>	<b>Bedjeningsvejledning</b>
<b>86 - 99</b>	<b>Bruksanvisning</b>
<b>99 - 113</b>	<b>Návod k použití</b>
<b>113 - 128</b>	<b>Használati utasítás</b>
<b>128 - 143</b>	<b>Instruções de serviço</b>
<b>143 - 159</b>	<b>Инструкция по эксплуатации</b>
<b>159 - 174</b>	<b>Instrukcja użytkowania</b>
<b>174 - 191</b>	<b>Ръководство за употреба</b>
<b>191 - 205</b>	<b>Instrucțiuni de utilizare</b>



## Inhaltsverzeichnis

1	Vorwort.....	2
2	Informationen zu dieser Gebrauchsanleitung.....	2
3	Übersicht.....	3
4	Sicherheitshinweise.....	4
5	Motorsense einsatzbereit machen.....	9
6	Motorsense zusammenbauen.....	9
7	Motorsense für den Benutzer einstellen...	10
8	Gerät elektrisch anschließen.....	11
9	Motorsense einschalten und ausschalten.	12
10	Motorsense prüfen.....	12
11	Mit der Motorsense arbeiten.....	12
12	Nach dem Arbeiten.....	13
13	Transportieren.....	13
14	Aufbewahren.....	13
15	Reinigen.....	13
16	Warten.....	13
17	Reparieren.....	13
18	Störungen beheben.....	14
19	Technische Daten.....	14
20	Kombinationen aus Schneidwerkzeugen und Schutzen.....	15
21	Ersatzteile und Zubehör.....	15
22	Entsorgen.....	15
23	EU-Konformitätserklärung.....	15
24	Anschriften.....	16

## 1 Vorwort

Liebe Kundin, lieber Kunde,

es freut uns, dass Sie sich für STIHL entschieden haben. Wir entwickeln und fertigen unsere Produkte in Spitzenqualität entsprechend der Bedürfnisse unserer Kunden. So entstehen Produkte mit hoher Zuverlässigkeit auch bei extremer Beanspruchung.

STIHL steht auch für Spitzenqualität beim Service. Unser Fachhandel gewährleistet kompetente Beratung und Einweisung sowie eine umfassende technische Betreuung.

STIHL bekennt sich ausdrücklich zu einem nachhaltigen und verantwortungsvollen Umgang mit der Natur. Diese Gebrauchsanleitung soll Sie unterstützen, Ihr STIHL Produkt über eine lange Lebensdauer sicher und umweltfreundlich einzusetzen.

Wir danken Ihnen für Ihr Vertrauen und wünschen Ihnen viel Freude mit Ihrem STIHL Produkt.

*N. Stihl*

Dr. Nikolas Stihl

**WICHTIG! VOR GEBRAUCH LESEN UND AUFBEWAHREN.**

## 2 Informationen zu dieser Gebrauchsanleitung

### 2.1 Geltende Dokumente

Es gelten die lokalen Sicherheitsvorschriften.

- ▶ Zusätzlich zu dieser Gebrauchsanleitung folgende Dokumente lesen, verstehen und aufbewahren:
  - Gebrauchsanleitung und Verpackung des verwendeten Schneidwerkzeugs

### 2.2 Kennzeichnung der Warnhinweise im Text



#### WARNUNG

- Der Hinweis weist auf Gefahren hin, die zu schweren Verletzungen oder zum Tod führen können.
  - ▶ Die genannten Maßnahmen können schwere Verletzungen oder Tod vermeiden.



#### HINWEIS

- Der Hinweis weist auf Gefahren hin, die zu Sachschaden führen können.
  - ▶ Die genannten Maßnahmen können Sachschaden vermeiden.

### 2.3 Symbole im Text



Dieses Symbol verweist auf ein Kapitel in dieser Gebrauchsanleitung.

## 3 Übersicht

### 3.1 Motorsense

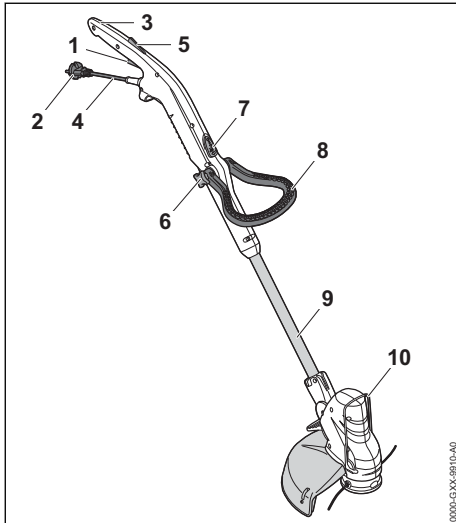

- 1 Schalthebel**  
Der Schalthebel schaltet die Motorsense ein und aus.
- 2 Netzstecker**  
Der Netzstecker verbindet die Anschlussleitung mit einer Verlängerungsleitung.
- 3 Bedienungsgriff**  
Der Bedienungsgriff dient zum Bedienen, Halten und Führen der Motorsense.
- 4 Anschlussleitung**  
Die Anschlussleitung verbindet die Motorsense mit dem Netzstecker.
- 5 Schalthebelsperre**  
Die Schalthebelsperre entsperrt den Schalthebel.
- 6 Sterngriffmutter**  
Die Sterngriffmutter klemmt den Rundgriff auf dem Schaft fest.
- 7 Sperrknopf**  
Der Sperrknopf blockiert die Längenverstellung des Schafts.
- 8 Rundgriff**  
Der Rundgriff dient zum Halten und Führen der Motorsense.
- 9 Schaft**  
Der Schaft verbindet alle Bauteile.

### 10 Abstandhalter

Der Abstandhalter schützt Gegenstände vor Kontakt mit dem Schneidwerkzeug.

### # Leistungsschild mit Maschinenummer

### 3.2 Schutz und Schneidwerkzeuge

#### Motorsense mit Lüfterrad

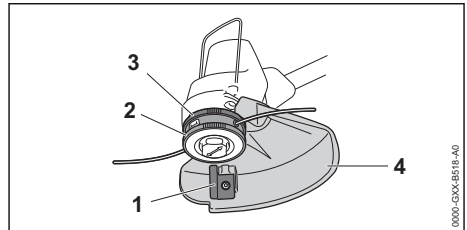

- 1 Ablängmesser**  
Das Ablängmesser kürzt die Mähfäden während der Arbeit auf die richtige Länge.
- 2 Mähkopf**  
Der Mähkopf hält die Mähfäden.
- 3 Lüfterrad**  
Das Lüfterrad kühlt den Elektromotor.
- 4 Schutz**  
Der Schutz schützt den Benutzer vor hochgeschleuderten Gegenständen und vor Kontakt mit dem Schneidwerkzeug.

#### Motorsense ohne Lüfterrad

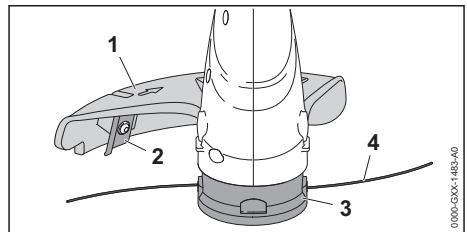



- 1 Schutz**  
Der Schutz schützt den Benutzer vor hochgeschleuderten Gegenständen und vor Kontakt mit dem Schneidwerkzeug.
- 2 Ablängmesser**  
Das Ablängmesser kürzt die Mähfäden während der Arbeit auf die richtige Länge.
- 3 Mähkopf**  
Der Mähkopf hält die Mähfäden.
- 4 Mähfäden**  
Die Mähfäden schneiden Gras.

### 3.3 Symbole

Die Symbole können auf der Motorsense sein und bedeuten Folgendes:

 Dieses Symbol gibt an, dass die Länge des Schafts verstellt werden kann.

 Dieses Symbol gibt an, dass der Bedienungsgriff um 90° gedreht werden kann.

 **L<sub>WA</sub>** Garantierter Schallleistungspegel nach Richtlinie 2000/14/EG in dB(A) um Schallemissionen von Produkten vergleichbar zu machen.

 Produkt nicht mit dem Hausmüll entsorgen.

## 4 Sicherheitshinweise

### 4.1 Warnsymbole

#### 4.1.1 Warnsymbole

Die Warnsymbole auf der Motorsense bedeuten Folgendes:

 Sicherheitshinweise und deren Maßnahmen beachten.

 Gebrauchsanleitung lesen, verstehen und aufbewahren.

 Schutzbrille tragen.

 Falls die Anschlussleitung oder die Verlängerungsleitung beschädigt ist: Netzstecker aus der Steckdose ziehen.

 Warten, bis das Schneidwerkzeug sich nicht mehr dreht.

 Motorsense vor Regen und Feuchtigkeit schützen.

 Sicherheitsabstand einhalten.

### 4.2 Bestimmungsgemäße Verwendung

Die Motorsense STIHL FSE 52 dient zum Mähen von Gras.

Die Motorsense darf bei Regen nicht verwendet werden.

## ▲ WARNUNG

- Falls die Motorsense nicht bestimmungsgemäß, können Personen schwer verletzt oder getötet werden und Sachschaden kann entstehen.
  - ▶ Motorsense mit einer Verlängerungsleitung verwenden.
  - ▶ Motorsense so verwenden, wie es in dieser Gebrauchsanleitung beschrieben ist.

### 4.3 Anforderungen an den Benutzer

## ▲ WARNUNG

- Benutzer ohne eine Unterweisung können die Gefahren der Motorsense nicht erkennen oder nicht einschätzen. Der Benutzer oder andere Personen können schwer verletzt oder getötet werden.



- ▶ Gebrauchsanleitung lesen, verstehen und aufbewahren.

- ▶ Falls die Motorsense an eine andere Person weitergegeben wird: Gebrauchsanleitung mitgeben.

- ▶ Sicherstellen, dass der Benutzer folgende Anforderungen erfüllt:
  - Der Benutzer ist ausgeruht.

– Der Benutzer ist körperlich, sensorisch und geistig fähig, die Motorsense zu bedienen und damit zu arbeiten. Falls der Benutzer körperlich, sensorisch oder geistig eingeschränkt dazu fähig ist, darf der Benutzer nur unter Aufsicht oder nach Anweisung durch eine verantwortliche Person damit arbeiten.

- Der Benutzer kann die Gefahren der Motorsense erkennen und einschätzen.

– Der Benutzer ist volljährig oder der Benutzer wird

entsprechend nationaler Regelungen unter Aufsicht in einem Beruf ausgebildet.

– Der Benutzer hat eine Unterweisung von einem STIHL Fachhändler oder einer fachkundigen Person erhalten, bevor er das erste Mal mit der Motorsense arbeitet.

- Der Benutzer ist nicht durch Alkohol, Medikamente oder Drogen beeinträchtigt.
- ▶ Falls Unklarheiten bestehen: Einen STIHL Fachhändler aufsuchen.

#### 4.4 Bekleidung und Ausstattung

### ▲ WARNUNG

- Während der Arbeit können Gegenstände mit hoher Geschwindigkeit hochgeschleudert werden. Der Benutzer kann verletzt werden.



- ▶ Eine eng anliegende Schutzbrille tragen. Geeignete Schutzbrillen sind nach Norm EN 166 oder nach nationalen Vorschriften geprüft und mit der entsprechenden Kennzeichnung im Handel erhältlich.

- ▶ Einen Gesichtsschutz tragen.
- ▶ Eine lange Hose aus widerstandsfähigem Material tragen.
- Während der Arbeit kann Staub aufgewirbelt werden. Eingeatmeter Staub kann die Gesundheit schädigen und allergische Reaktionen auslösen.
  - ▶ Falls Staub aufgewirbelt wird: Eine Staubschutzmaske tragen.
- Ungeeignete Bekleidung kann sich in Holz, Gestrüpp und in der Motorsense verfangen. Benutzer ohne geeignete Bekleidung können schwer verletzt werden.
  - ▶ Eng anliegende Bekleidung tragen.
  - ▶ Schals und Schmuck ablegen.
- Während der Arbeit kann der Benutzer in Kontakt mit dem rotierenden Schneidwerkzeug kommen. Der Benutzer kann schwer verletzt werden.
  - ▶ Schuhwerk aus widerstandsfähigem Material tragen.

- ▶ Eine lange Hose aus widerstandsfähigem Material tragen.
- Beim Anbau und Abbau des Schneidwerkzeugs und während der Reinigung oder Wartung kann der Benutzer in Kontakt mit dem Schneidwerkzeug oder dem Ablängmesser kommen. Der Benutzer kann verletzt werden.
  - ▶ Arbeitshandschuhe aus widerstandsfähigem Material tragen.
- Falls der Benutzer ungeeignetes Schuhwerk trägt, kann er ausrutschen. Der Benutzer kann verletzt werden.
  - ▶ Festes, geschlossenes Schuhwerk mit griffiger Sohle tragen.

#### 4.5 Motorsense

### ▲ WARNUNG

- Unbeteiligte Personen, Kinder und Tiere können die Gefahren der Motorsense und hochgeschleudeter Gegenstände nicht erkennen und nicht einschätzen. Unbeteiligte Personen, Kinder und Tiere können schwer verletzt werden und Sachschaden kann entstehen.



- ▶ Unbeteiligte Personen, Kinder und Tiere im Umkreis von 15 m um den Arbeitsbereich fernhalten.

- ▶ Einen Abstand von 15 m zu Gegenständen einhalten.
- ▶ Motorsense nicht unbeaufsichtigt lassen.
- ▶ Sicherstellen, dass Kinder nicht mit der Motorsense spielen können.

- Die Motorsense ist nicht wassergeschützt. Falls im Regen oder in feuchter Umgebung gearbeitet wird, kann es zu einem elektrischen Schlag kommen. Der Benutzer kann verletzt werden und die Motorsense kann beschädigt werden.



- ▶ Nicht im Regen und nicht in feuchter Umgebung arbeiten.

- Elektrische Bauteile der Motorsense können Funken erzeugen. Funken können in leicht brennbarer oder explosiver Umgebung Brände und Explosionen auslösen. Personen können schwer verletzt oder getötet werden und Sachschaden kann entstehen.
  - ▶ Nicht in einer leicht brennbaren und nicht in einer explosiven Umgebung arbeiten.
- Personen können über die Verlängerungsleitung stolpern. Personen können verletzt werden und die Motorsense kann beschädigt werden.

- ▶ Verlängerungsleitung gut sichtbar und flach auf dem Boden verlegen.

## 4.6 Sicherheitsgerechter Zustand

### 4.6.1 Motorsense

Die Motorsense ist im sicherheitsgerechten Zustand, falls folgende Bedingungen erfüllt sind:

- Die Motorsense ist unbeschädigt.
- Die Verlängerungsleitung und deren Netzstecker sind unbeschädigt.
- Die Motorsense ist sauber und trocken.
- Die Bedienungselemente funktionieren und sind unverändert.
- Eine in dieser Gebrauchsanleitung angegebene Kombination aus Schneidwerkzeug und Schutz ist angebaut.
- Das Schneidwerkzeug und der Schutz sind richtig angebaut.
- Original STIHL Zubehör für diese Motorsense ist angebaut.
- Das Zubehör ist richtig angebaut.

### ▲ WARNUNG

- In einem nicht sicherheitsgerechten Zustand können Bauteile nicht mehr richtig funktionieren und Sicherheitseinrichtungen außer Kraft gesetzt werden. Personen können schwer verletzt oder getötet werden.
  - ▶ Mit einer unbeschädigten Motorsense arbeiten.
  - ▶ Mit einer unbeschädigten Verlängerungsleitung und einem unbeschädigten Netzstecker arbeiten.
  - ▶ Falls die Motorsense verschmutzt oder nass ist: Motorsense reinigen und trocknen lassen.
  - ▶ Motorsense nicht verändern. Ausnahme: Anbau einer in dieser Gebrauchsanleitung angegebenen Kombination aus Schneidwerkzeug und Schutz.
  - ▶ Falls die Bedienungselemente nicht funktionieren: Nicht mit der Motorsense arbeiten.
  - ▶ Schneidwerkzeuge aus Metall nicht anbauen.
  - ▶ Original STIHL Zubehör für diese Motorsense anbauen.
  - ▶ Schneidwerkzeug und Schutz so anbauen, wie es in dieser Gebrauchsanleitung beschrieben ist.
  - ▶ Zubehör so anbauen, wie es in dieser Gebrauchsanleitung oder in der Gebrauchsanleitung des Zubehörs beschrieben ist.
  - ▶ Gegenstände nicht in die Öffnungen der Motorsense stecken.

- ▶ Abgenutzte oder beschädigte Hinweisschilder ersetzen.
- ▶ Falls Unklarheiten bestehen: Einen STIHL Fachhändler aufsuchen.

### 4.6.2 Schutz

Der Schutz ist im sicherheitsgerechten Zustand, falls folgende Bedingungen erfüllt sind:

- Der Schutz ist unbeschädigt.
- Das Ablängmesser ist richtig angebaut.

### ▲ WARNUNG

- In einem nicht sicherheitsgerechten Zustand können Bauteile nicht mehr richtig funktionieren und Sicherheitseinrichtungen außer Kraft gesetzt werden. Der Benutzer kann schwer verletzt werden.
  - ▶ Mit einem unbeschädigten Schutz arbeiten.
  - ▶ Mit einem richtig angebauten Ablängmesser arbeiten.
  - ▶ Falls Unklarheiten bestehen: Einen STIHL Fachhändler aufsuchen.

### 4.6.3 Mähkopf

Der Mähkopf ist im sicherheitsgerechten Zustand, falls folgende Bedingungen erfüllt sind:

- Der Mähkopf ist unbeschädigt.
- Der Mähkopf ist nicht blockiert.
- Die Mähfäden sind richtig angebaut.
- Die Verschleißgrenzen sind nicht überschritten.

### ▲ WARNUNG

- In einem nicht sicherheitsgerechten Zustand können sich Teile des Mähkopfs oder der Mähfäden lösen und weggeschleudert werden. Personen können schwer verletzt werden.
  - ▶ Mit einem unbeschädigten Mähkopf arbeiten.
  - ▶ Mähfäden nicht durch Gegenstände aus Metall ersetzen.
  - ▶ Verschleißgrenzen beachten und einhalten.
  - ▶ Falls Unklarheiten bestehen: Einen STIHL Fachhändler aufsuchen.

## 4.7 Arbeiten

### ▲ WARNUNG

- Der Benutzer kann in bestimmten Situationen nicht mehr konzentriert arbeiten. Der Benutzer kann stolpern, fallen und schwer verletzt werden.
  - ▶ Ruhig und überlegt arbeiten.

- ▶ Falls die Lichtverhältnisse und Sichtverhältnisse schlecht sind: Nicht mit der Motorsense arbeiten.
- ▶ Motorsense alleine bedienen.
- ▶ Schneidwerkzeug bodennah führen.
- ▶ Auf Hindernisse achten.
- ▶ Auf dem Boden stehend arbeiten und das Gleichgewicht halten.
- ▶ Falls Ermüdungserscheinungen auftreten: Eine Arbeitspause einlegen.
- Das sich drehende Schneidwerkzeug kann den Benutzer schneiden. Der Benutzer kann schwer verletzt werden.
  - ▶ Sich drehendes Schneidwerkzeug nicht berühren.
  - ▶ Falls das Schneidwerkzeug durch einen Gegenstand blockiert ist: Motorsense ausschalten und Kupplung der Verlängerungsleitung vom Netzstecker der Motorsense ziehen. Erst dann den Gegenstand beseitigen.
- Falls sich die Motorsense während der Arbeit verändert oder sich ungewohnt verhält, kann die Motorsense in einem nicht sicherheitsgerechten Zustand sein. Personen können schwer verletzt werden und Sachschaden kann entstehen.
  - ▶ Arbeit beenden, Kupplung der Verlängerungsleitung vom Netzstecker der Motorsense ziehen und einen STIHL Fachhändler aufsuchen.
- Während der Arbeit können Vibrationen durch die Motorsense entstehen.
  - ▶ Handschuhe tragen.
  - ▶ Arbeitspausen machen.
  - ▶ Falls Anzeichen einer Durchblutungsstörung auftreten: Einen Arzt aufsuchen.
- Falls während der Arbeit das Schneidwerkzeug auf einen fremden Gegenstand trifft, kann dieser oder Teile davon mit hoher Geschwindigkeit hochgeschleudert werden. Personen können verletzt werden und Sachschaden kann entstehen.
  - ▶ Fremde Gegenstände aus dem Arbeitsbereich entfernen.



Wenn der Schalthebel losgelassen wird, dreht sich das Schneidwerkzeug noch kurze Zeit weiter. Personen können schwer verletzt werden.

- ▶ Warten, bis das Schneidwerkzeug sich nicht mehr dreht.

- Falls das sich drehende Schneidwerkzeug auf einen harten Gegenstand trifft, können Funken entstehen und das Schneidwerkzeug beschädigt werden. Funken können in leicht brennbarer Umgebung Brände auslösen. Personen

- können schwer verletzt oder getötet werden und Sachschaden kann entstehen.
- ▶ Nicht in einer leicht brennbaren Umgebung arbeiten.
- ▶ Sicherstellen, dass das Schneidwerkzeug im sicherheitsgerechten Zustand ist.

## 4.8 Elektrisch anschließen

Kontakt mit stromführenden Bauteilen kann durch folgende Ursachen entstehen:

- Die Anschlussleitung oder die Verlängerungsleitung ist beschädigt.
- Der Netzstecker der Anschlussleitung oder der Verlängerungsleitung ist beschädigt.
- Die Steckdose ist nicht richtig installiert.



## ⚠ GEFAHR

- Kontakt mit stromführenden Bauteilen kann zu einem Stromschlag führen. Der Benutzer kann schwer verletzt oder getötet werden.
  - ▶ Sicherstellen, dass die Anschlussleitung, Verlängerungsleitung und deren Netzstecker unbeschädigt sind.



Falls die Anschlussleitung oder die Verlängerungsleitung beschädigt ist:

- ▶ Beschädigte Stelle nicht berühren.
- ▶ Netzstecker aus der Steckdose ziehen.

- ▶ Anschlussleitung, Verlängerungsleitung und deren Netzstecker mit trockenen Händen anfassen.
- ▶ Netzstecker der Anschlussleitung oder Verlängerungsleitung in eine richtig installierte und abgesicherte Steckdose mit Schutzkontakt stecken.
- ▶ Motorsense über einen Fehlerstrom-Schutzschalter (30 mA, 30 ms) anschließen.
- Eine beschädigte oder ungeeignete Verlängerungsleitung kann zu einem elektrischen Schlag führen. Personen können schwer verletzt oder getötet werden.
  - ▶ Eine Verlängerungsleitung mit dem richtigen Leitungsquerschnitt verwenden,  19.2.
  - ▶ Eine spritzwassergeschützte und für den Außeneinsatz zulässige Verlängerungsleitung verwenden.
  - ▶ Eine Verlängerungsleitung verwenden, die die gleichen Eigenschaften besitzt, wie die Anschlussleitung der Motorsense,  19.2.

## ⚠ WARNUNG

- Während des Arbeitens kann eine falsche Netzspannung oder eine falsche Netzfrequenz

zu einer Überspannung in der Motorsense führen. Die Motorsense kann beschädigt werden.

- ▶ Sicherstellen, dass die Netzspannung und die Netzfrequenz des Stromnetzes mit den Angaben auf dem Leistungsschild der Motorsense übereinstimmen.
- Falls mehrere Elektrogeräte an einer Mehrfach-Steckdose angeschlossen sind, können während der Arbeit elektrische Bauteile überlastet werden. Die elektrischen Bauteile können sich erwärmen und einen Brand auslösen. Personen können schwer verletzt oder getötet werden und Sachschaden kann entstehen.
  - ▶ Motorsense einzeln an eine Steckdose anschließen.
  - ▶ Motorsense nicht an Mehrfach-Steckdosen anschließen.
- Eine falsch verlegte Anschlussleitung und Verlängerungsleitung kann beschädigt werden und Personen können darüber stolpern. Personen können verletzt werden und die Anschlussleitung oder Verlängerungsleitung kann beschädigt werden.
  - ▶ Anschlussleitung und Verlängerungsleitung so verlegen, dass das Schneidwerkzeug sie nicht berühren kann.
  - ▶ Anschlussleitung und Verlängerungsleitung so verlegen und kennzeichnen, dass Personen nicht stolpern können.
  - ▶ Anschlussleitung und Verlängerungsleitung so verlegen, dass sie nicht gespannt oder verwickelt sind.
  - ▶ Anschlussleitung und Verlängerungsleitung so verlegen, dass sie nicht beschädigt, geknickt oder gequetscht werden oder scheuern.
  - ▶ Anschlussleitung und Verlängerungsleitung vor Hitze, Öl und Chemikalien schützen.
  - ▶ Anschlussleitung und Verlängerungsleitung auf einem trockenen Untergrund verlegen.
- Während der Arbeit erwärmt sich die Verlängerungsleitung. Wenn die Wärme nicht abfließen kann, kann die Wärme einen Brand auslösen.
  - ▶ Falls eine Kabeltrommel verwendet wird: Kabeltrommel vollständig abwickeln.

## 4.9 Transportieren

### 4.9.1 Motorsense

#### **▲** WARNUNG

- Während des Transports kann die Motorsense umkippen oder sich bewegen. Personen können verletzt werden und Sachschaden kann entstehen.

- ▶ Kupplung der Verlängerungsleitung vom Netzstecker der Motorsense ziehen.
- ▶ Motorsense mit Spanngurten, Riemen oder einem Netz so sichern, dass sie nicht umkippen und sich nicht bewegen kann.

## 4.10 Aufbewahren

### 4.10.1 Motorsense

#### **▲** WARNUNG

- Kinder können die Gefahren der Motorsense nicht erkennen und nicht einschätzen. Kinder können schwer verletzt werden.
  - ▶ Kupplung der Verlängerungsleitung vom Netzstecker der Motorsense ziehen.
  - ▶ Motorsense außerhalb der Reichweite von Kindern aufbewahren.
- Die elektrischen Kontakte an der Motorsense und metallische Bauteile können durch Feuchtigkeit korrodieren. Die Motorsense kann beschädigt werden.
  - ▶ Kupplung der Verlängerungsleitung vom Netzstecker der Motorsense ziehen.
  - ▶ Motorsense sauber und trocken aufbewahren.

## 4.11 Reinigen, Warten und Reparieren

#### **▲** WARNUNG

- Falls während der Reinigung, Wartung oder Reparatur die Motorsense am Stromnetz angeschlossen ist, kann die Motorsense unbeabsichtigt eingeschaltet werden. Personen können schwer verletzt werden und Sachschaden kann entstehen.
  - ▶ Kupplung der Verlängerungsleitung vom Netzstecker der Motorsense ziehen.
- Scharfe Reinigungsmittel, das Reinigen mit einem Wasserstrahl oder spitzen Gegenständen können die Motorsense, den Schutz und das Schneidwerkzeug beschädigen. Falls die Motorsense, der Schutz und das Schneidwerkzeug nicht richtig gereinigt werden, können Bauteile nicht mehr richtig funktionieren und Sicherheitseinrichtungen außer Kraft gesetzt werden. Personen können schwer verletzt werden.
  - ▶ Motorsense, Schutz und Schneidwerkzeug so reinigen, wie es in dieser Gebrauchsanleitung beschrieben ist.
- Falls die Motorsense, der Schutz und das Schneidwerkzeug nicht richtig gewartet oder repariert werden, können Bauteile nicht mehr richtig funktionieren und Sicherheitseinrichtun-













gen außer Kraft gesetzt werden. Personen können schwer verletzt oder getötet werden.

- ▶ Motorsense, Schutz und Schneidwerkzeug nicht selbst warten oder reparieren.
- ▶ Falls die Motorsense, der Schutz oder das Schneidwerkzeug gewartet oder repariert werden müssen: Einen STIHL Fachhändler aufsuchen.

## 5 Motorsense einsatzbereit machen

### 5.1 Motorsense einsatzbereit machen

Vor jedem Arbeitsbeginn müssen folgende Schritte durchgeführt werden:

- ▶ Sicherstellen, dass sich folgende Bauteile im sicherheitsgerechten Zustand befinden:
  - Motorsense und Anschlussleitung,  4.6.1.
  - Schutz,  4.6.2.
  - Mähkopf,  4.6.3.
- ▶ Motorsense reinigen,  15.1.
- ▶ Schutz anbauen,  6.1.
- ▶ Spulenkörper einbauen bei Verwendung der Motorsense ohne Lüfterrad,  6.2.
- ▶ Mähkopf anbauen bei Verwendung der Motorsense mit Lüfterrad,  6.2
- ▶ Rundumgriff anbauen,  6.3.
- ▶ Schaftlänge einstellen,  7.1.
- ▶ Rundumgriff einstellen,  7.3.
- ▶ Netzstecker der Motorsense mit einer Verlängerungsleitung verbinden und den Netzstecker der Verlängerungsleitung in eine gut zugängliche Steckdose stecken.
- ▶ Bedienungselemente prüfen,  10.1.
- ▶ Falls die Schritte nicht durchgeführt werden können: Motorsense nicht verwenden und einen STIHL Fachhändler aufsuchen.

## 6 Motorsense zusammenbauen

### 6.1 Schutz anbauen

- ▶ Motorsense ausschalten und Kupplung der Verlängerungsleitung vom Netzstecker der Motorsense ziehen.

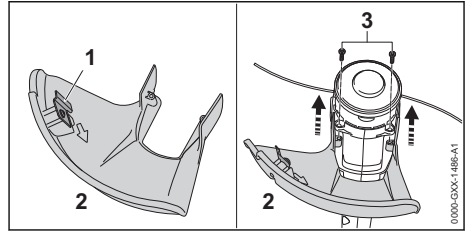

Das Ablängmesser (1) ist bereits in den Schutz (2) eingebaut und darf nicht ausgebaut werden.

- ▶ Schutz (2) bis zum Anschlag in die Führungen am Gehäuse schieben.  
Der Schutz (2) schließt bündig mit dem Gehäuse ab.
- ▶ Schrauben (3) eindrehen und anziehen.

Der Schutz (2) darf nicht wieder abgebaut werden.

### 6.2 Mähkopf anbauen und abbauen

#### 6.2.1 Mähkopf anbauen

##### Motorsense mit Lüfterrad

- ▶ Motorsense ausschalten und Kupplung der Verlängerungsleitung vom Netzstecker der Motorsense ziehen.

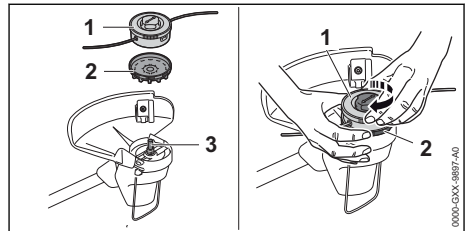

- ▶ Lüfterrad (2) so auf die Welle (3) schieben, dass die Schaufeln des Lüfterrads (2) nach unten zeigen.  
Falls das Lüfterrad nicht angebaut ist, wird der Elektromotor nicht ausreichend gekühlt und der Mähkopf lässt sich nicht mehr abbauen.
- ▶ Lüfterrad (2) mit der Hand festhalten.
- ▶ Mähkopf (1) auf die Welle (3) setzen und von Hand im Uhrzeigersinn aufdrehen.

##### Motorsense ohne Lüfterrad

Der Mähkopft AutoCut 2-2 ist an der Motorsense angebaut und muss nicht selbst angebaut werden. Der Spulenkörper kann eingebaut werden.

- ▶ Motorsense ausschalten und Kupplung der Verlängerungsleitung vom Netzstecker der Motorsense ziehen.
- ▶ Spulenkörper zwischen 12 Stunden und 24 Stunden lang in einen Behälter mit Wasser legen.  
Die Mähfäden werden elastisch.

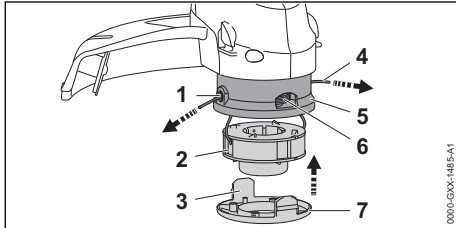

- ▶ Fadenenden (4) des Spulenkörpers (2) durch die Öffnungen (1) im Mähkopf (5) führen.
- ▶ Spulenkörper (2) in den Mähkopf (5) einsetzen.
- ▶ Abdeckung (7) so auf den Mähkopf (5) setzen, dass die Laschen (3) der Abdeckung (7) und die Öffnungen (6) im Mähkopf (4) fluchten.
- ▶ Abdeckung (7) bis zum Anschlag auf den Mähkopf (5) drücken.  
Die Laschen (3) rasten hörbar ein.

### 6.2.2 Mähkopf abbauen

#### Motorsense mit Lüfterrad

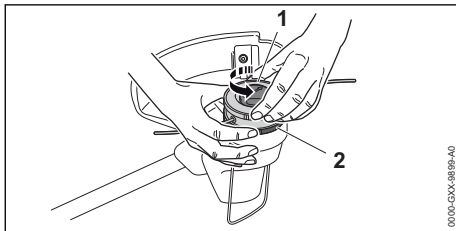

- ▶ Motorsense ausschalten und Kupplung der Verlängerungsleitung vom Netzstecker der Motorsense ziehen.
- ▶ Lüfterrad (2) mit der Hand festhalten.
- ▶ Mähkopf (1) gegen den Uhrzeigersinn herausdrehen.
- ▶ Lüfterrad abnehmen.

#### Motorsense ohne Lüfterrad

Der Mähkopf AutoCut 2-2 ist an der Motorsense angebaut und kann nicht selbst abgebaut werden. Der Spulenkörper kann ausgebaut werden.

- ▶ Motorsense ausschalten und Kupplung der Verlängerungsleitung vom Netzstecker der Motorsense ziehen.

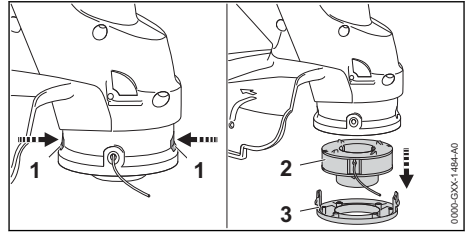

- ▶ Laschen (1) drücken und Abdeckung (3) abnehmen.
- ▶ Spulenkörper (2) herausnehmen.

### 6.3 Rundumgriff anbauen

- ▶ Motorsense ausschalten und Kupplung der Verlängerungsleitung vom Netzstecker der Motorsense ziehen.

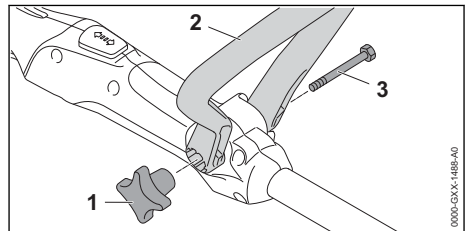

- ▶ Rundumgriff (2) so ausrichten, dass die Aufnahme für die Sterngriffmutter (1) rechts vom Bedienungsgriff ist und die Öffnungen im Rundumgriff (2) in Richtung des Benutzers zeigen.
- ▶ Schenkel des Rundumgriffs (2) auseinander drücken und den Rundumgriff (2) auf den Bedienungsgriff setzen bis der Bügelgriff (2) einrastet.
- ▶ Schraube (3) durch die Bohrung schieben.
- ▶ Sterngriffmutter (1) aufdrehen und anziehen.

Der Rundumgriff (2) muss nicht wieder abgebaut werden.

## 7 Motorsense für den Benutzer einstellen

### 7.1 Schaftlänge einstellen

Der Schaft kann abhängig von der Körpergröße des Benutzers in verschiedene Längen eingestellt werden.

- ▶ Motorsense ausschalten und Kupplung der Verlängerungsleitung vom Netzstecker der Motorsense ziehen.
- ▶ Schaft festhalten.

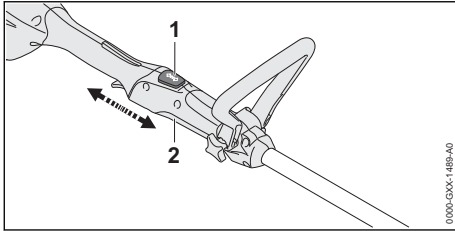

- ▶ Sperrknopf (1) drücken und gedrückt halten.
- ▶ Bedienunggriff (2) in die gewünschte Position ziehen oder schieben.
- ▶ Sperrknopf (1) loslassen.
- ▶ Bedienunggriff (2) etwas verschieben, dass er einrastet.

## 7.2 Bedienungswinkel einstellen

Der Bedienungswinkel kann in zwei Positionen eingestellt werden (0° und 90°).

- ▶ Motorsense ausschalten und Kupplung der Verlängerungsleitung vom Netzstecker der Motorsense ziehen.
- ▶ Schaft festhalten.

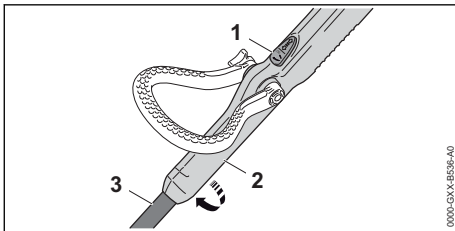

- ▶ Sperrknopf (1) drücken und gedrückt halten.
- ▶ Bedienunggriff (2) um 90° zum Schaft drehen.
- ▶ Sperrknopf (1) loslassen.
- ▶ Bedienunggriff (2) etwas verschieben, dass er einrastet.

## 7.3 Rundumgriff einstellen

Der Rundumgriff kann abhängig von der Körpergröße des Benutzers in verschiedene Positionen eingestellt werden.

- ▶ Motorsense ausschalten und Kupplung der Verlängerungsleitung vom Netzstecker der Motorsense ziehen

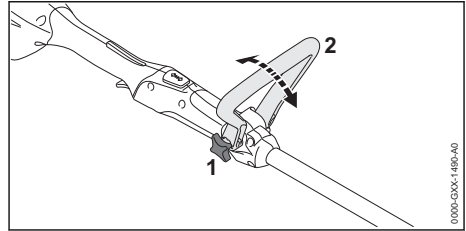

- ▶ Sterngriffmutter (1) lösen.
- ▶ Rundumgriff (2) in die gewünschte Position kippen.
- ▶ Sterngriffmutter (1) fest anziehen.

## 8 Gerät elektrisch anschließen

### 8.1 Motorsense elektrisch anschließen

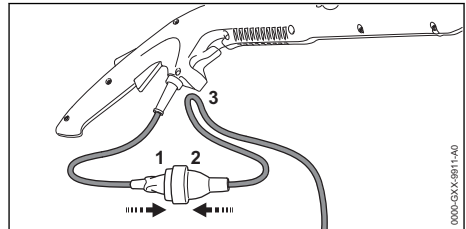

- ▶ Netzstecker (1) in die Kupplung (2) der Verlängerungsleitung stecken.

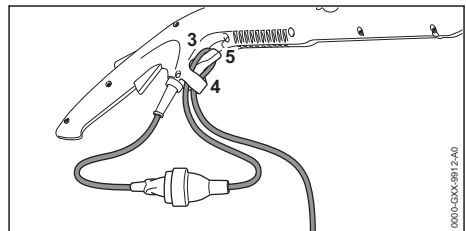

Die Zugentlastung schützt die Anschlussleitung vor Beschädigung.

- ▶ Mit der Verlängerungsleitung eine Schlaufe bilden.
- ▶ Schlaufe (3) durch die Öffnung (4) führen.
- ▶ Schlaufe (3) über den Haken (5) führen und festziehen.
- ▶ Netzstecker der Verlängerungsleitung in eine richtig installierte Steckdose stecken.

## 9 Motorsense einschalten und ausschalten

### 9.1 Motorsense einschalten

- ▶ Motorsense mit einer Hand am Bedienungsgriff so festhalten, dass der Daumen den Bedienungsgriff umschließt.
- ▶ Motorsense mit der anderen Hand am Rundumgriff so festhalten, dass der Daumen den Rundumgriff umschließt.

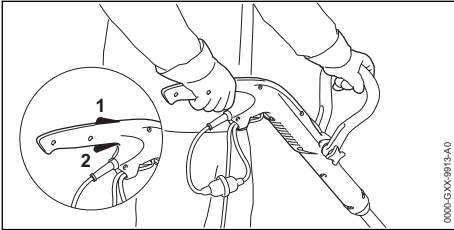

- ▶ Schalthebelsperre (1) mit der Hand drücken und gedrückt halten.
- ▶ Schalthebel (2) mit dem Zeigefinger drücken und gedrückt halten.  
Die Motorsense beschleunigt und das Schneidwerkzeug dreht sich.

### 9.2 Motorsense ausschalten

- ▶ Schalthebel und Schalthebelsperre loslassen.
- ▶ Warten, bis sich das Schneidwerkzeug nicht mehr dreht.
- ▶ Falls sich das Schneidwerkzeug weiter dreht: Kupplung der Verlängerungsleitung vom Netzstecker der Motorsense ziehen und einen STIHL Fachhändler aufsuchen.  
Die Motorsense ist defekt.

## 10 Motorsense prüfen

### 10.1 Bedienungselemente prüfen

#### Schalthebelsperre und Schalthebel

- ▶ Motorsense ausschalten und Kupplung der Verlängerungsleitung vom Netzstecker der Motorsense ziehen.
- ▶ Versuchen, den Schalthebel zu drücken, ohne die Schalthebelsperre zu drücken.
- ▶ Falls sich der Schalthebel drücken lässt: Motorsense nicht verwenden und einen STIHL Fachhändler aufsuchen.  
Die Schalthebelsperre ist defekt.
- ▶ Schalthebelsperre drücken und gedrückt halten.
- ▶ Schalthebel drücken und wieder loslassen.
- ▶ Falls der Schalthebel oder die Schalthebelsperre schwergängig sind oder nicht in die

Ausgangsposition zurückfedert: Motorsense nicht verwenden und einen STIHL Fachhändler aufsuchen.

Der Schalthebel oder die Schalthebelsperre ist defekt.

#### Motorsense einschalten

- ▶ Motorsense mit einer Verlängerungsleitung an eine Steckdose anschließen.
- ▶ Schalthebelsperre drücken und gedrückt halten.
- ▶ Schalthebel drücken und gedrückt halten.  
Das Schneidwerkzeug dreht sich.
- ▶ Schalthebel loslassen.  
Das Schneidwerkzeug dreht sich nach kurzer Zeit nicht mehr.
- ▶ Falls sich das Schneidwerkzeug weiter dreht: Kupplung der Verlängerungsleitung vom Netzstecker der Motorsense ziehen und einen STIHL Fachhändler aufsuchen.  
Die Motorsense ist defekt.

## 11 Mit der Motorsense arbeiten

### 11.1 Motorsense halten und führen

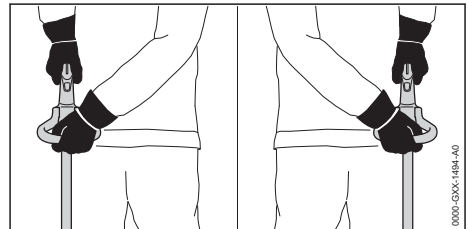

- ▶ Motorsense mit einer Hand am Bedienungsgriff so festhalten, dass der Daumen den Bedienungsgriff umschließt.
- ▶ Motorsense mit der anderen Hand am Rundumgriff so festhalten, dass der Daumen den Rundumgriff umschließt.

### 11.2 Mähen

Der Abstand des Schneidwerkzeugs vom Boden bestimmt die Schnitthöhe.

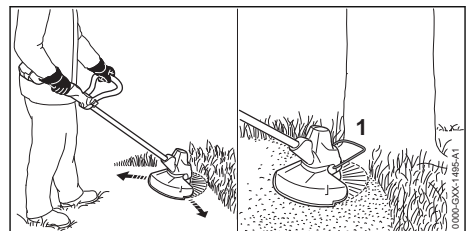

- ▶ Motorsense gleichmäßig hin und her bewegen.
- ▶ Langsam und kontrolliert vorwärts gehen.
- ▶ Falls mit einem Abstandhalter gearbeitet wird: Abstandhalter (1) vollständig ausklappen.

### 11.3 Mähfäden nachstellen

- ▶ Sich drehenden Mähkopf kurz auf dem Boden auftippen.  
Es werden ungefähr 30 mm nachgestellt.  
Das Ablängmesser im Schutz längt die Mähfäden automatisch auf die richtige Länge ab.

Falls die Mähfäden kürzer als 25 mm sind, können sie nicht automatisch nachgestellt werden.

- ▶ Motorsense ausschalten und Kupplung der Verlängerungsleitung vom Netzstecker der Motorsense ziehen.
- ▶ Knopf am Mähkopf drücken und gedrückt halten.
- ▶ Mähfäden von Hand herausziehen.
- ▶ Falls die Mähfäden nicht mehr herausgezogen werden können: Spulenkörper mit Mähfäden ersetzen.  
Der Spulenkörper ist leer.

## 12 Nach dem Arbeiten

### 12.1 Nach dem Arbeiten

- ▶ Motorsense ausschalten und Kupplung der Verlängerungsleitung vom Netzstecker der Motorsense ziehen.
- ▶ Falls die Motorsense nass ist: Motorsense trocknen lassen.
- ▶ Motorsense reinigen.
- ▶ Schutz reinigen.
- ▶ Schneidwerkzeug reinigen.

## 13 Transportieren

### 13.1 Motorsense transportieren

- ▶ Motorsense ausschalten und Kupplung der Verlängerungsleitung vom Netzstecker der Motorsense ziehen.
- ▶ Schaft auf die kleinste Länge einstellen.

#### Motorsense tragen

- ▶ Motorsense mit einer Hand so am Schaft tragen, dass das Schneidwerkzeug nach hinten zeigt und die Motorsense ausbalanciert ist.

#### Motorsense in einem Fahrzeug transportieren

- ▶ Motorsense so sichern, dass die Motorsense nicht umkippen und sich nicht bewegen kann.

## 14 Aufbewahren

### 14.1 Motorsense aufbewahren

- ▶ Motorsense ausschalten und Kupplung der Verlängerungsleitung vom Netzstecker der Motorsense ziehen.
- ▶ Mähkopf abbauen.
- ▶ Motorsense so aufbewahren, dass folgende Bedingungen erfüllt sind:
  - Die Motorsense ist außerhalb der Reichweite von Kindern.
  - Die Motorsense ist sauber und trocken.

## 15 Reinigen

### 15.1 Motorsense reinigen

- ▶ Motorsense ausschalten und Kupplung der Verlängerungsleitung vom Netzstecker der Motorsense ziehen.
- ▶ Motorsense mit einem feuchten Tuch reinigen.
- ▶ Lüftungsschlitze mit einem Pinsel reinigen.
- ▶ Den Bereich unter dem Lüfterrad mit einem Pinsel oder einer weichen Bürste reinigen.

### 15.2 Schutz und Schneidwerkzeug reinigen

- ▶ Motorsense ausschalten und Kupplung der Verlängerungsleitung vom Netzstecker der Motorsense ziehen.
- ▶ Schutz und Schneidwerkzeug mit einem feuchten Tuch oder einer weichen Bürste reinigen.

## 16 Warten

### 16.1 Wartungsintervalle

Wartungsintervalle sind abhängig von den Umgebungsbedingungen und den Arbeitsbedingungen. STIHL empfiehlt folgende Wartungsintervalle:

#### Jährlich

- ▶ Motorsense von einem STIHL Fachhändler prüfen lassen.

## 17 Reparieren





### 17.1 Motorsense und Schneidwerkzeug reparieren

Der Benutzer kann die Motorsense und das Schneidwerkzeug nicht selbst reparieren.

- ▶ Falls die Motorsense oder das Schneidwerkzeug beschädigt sind: Motorsense oder Schneidwerkzeug nicht verwenden und einen STIHL Fachhändler aufsuchen.

## 18 Störungen beheben

### 18.1 Störungen der Motorsense beheben

Störung	Ursache	Abhilfe
Die Motorsense läuft beim Einschalten nicht an.	Der Stecker der Anschlussleitung oder der Verlängerungsleitung ist nicht eingesteckt.	▶ Stecker der Anschlussleitung oder der Verlängerungsleitung einstecken.
	Der Leitungsschutzschalter (Sicherung) oder der FI-Schutzschalter hat ausgelöst. Der Stromkreis ist elektrisch überlastet oder defekt.	▶ Ursache für das Auslösen suchen und beheben. Leitungsschutzschalter (Sicherung) oder FI-Schutzschalter einlegen. ▶ Andere, im gleichen Stromkreis angeschlossene Stromverbraucher ausschalten.
	Die Steckdose ist zu gering abgesichert.	▶ Stecker der Anschlussleitung in eine richtig abgesicherte Steckdose stecken,  19.1.
	Die Verlängerungsleitung hat einen falschen Querschnitt.	▶ Eine Verlängerungsleitung mit einem ausreichenden Querschnitt verwenden,  19.2
	Die Verlängerungsleitung ist zu lang.	▶ Eine Verlängerungsleitung mit der richtigen Länge verwenden,  19.2
Die Motorsense schaltet im Betrieb ab.	Der Stecker der Anschlussleitung oder der Verlängerungsleitung wurde aus der Steckdose gezogen.	▶ Stecker der Anschlussleitung oder der Verlängerungsleitung einstecken.
	Der Leitungsschutzschalter (Sicherung) oder der FI-Schutzschalter hat ausgelöst. Der Stromkreis ist elektrisch überlastet oder defekt.	▶ Ursache für das Auslösen suchen und beheben. Leitungsschutzschalter (Sicherung) oder FI-Schutzschalter einlegen. ▶ Andere, im gleichen Stromkreis angeschlossene Stromverbraucher ausschalten.
	Die Steckdose ist zu gering abgesichert.	▶ Stecker der Anschlussleitung in eine richtig abgesicherte Steckdose stecken,  19.1.
Mähkopf lässt sich nicht von Hand abbauen.	Mähkopf ist zu fest angezogen.	▶ Lüfterrad mit einem Steckdorn blockieren. ▶ Mähkopf mit der Hand abdrehen. ▶ Steckdorn abziehen.

## 19 Technische Daten

### 19.1 Motorsense STIHL FSE 52

- Netzspannung: 220-240 V
- Frequenz: 50/60 Hz
- Nennstromstärke: 2,3 A
- Absicherung: 10 A
- Leistungsaufnahme: 500 W
- Nennwert mit Belastung: 6000 1/min  
Gewicht mit Schutz und Schneidwerkzeug
  - Ausführung mit Kabellänge 0,3 m: 2,2 kg
  - Ausführung mit Kabellänge 9,9 m: 2,8 kg
- elektrische Schutzklasse: II

### 19.2 Verlängerungsleitungen

Wenn eine Verlängerungsleitung verwendet wird, muss sie einen Schutzleiter haben und deren

Adern müssen abhängig von der Spannung und der Länge der Verlängerungsleitung mindestens folgende Querschnitte haben:

**Falls die Nennspannung auf dem Leistungsschild 220 V bis 240 V ist:**

- Leitungslänge bis 20 m: AWG 15 / 1,5 mm<sup>2</sup>
- Leitungslänge 20 m bis 50 m: AWG 13 / 2,5 mm<sup>2</sup>

**Falls die Nennspannung auf dem Leistungsschild 100 V bis 127 V ist:**

- Leitungslänge bis 10 m: AWG 14 / 2,0 mm<sup>2</sup>
- Leitungslänge 10 m bis 30 m: AWG 12 / 3,5 mm<sup>2</sup>

## 19.3 Schallwerte und Vibrationswerte

Der K-Wert für die Schalldruckpegel beträgt 2 dB(A). Der K-Wert für die Schalleistungspegel beträgt 2 dB(A). Der K-Wert für die Vibrationswerte beträgt 2 m/s<sup>2</sup>.

STIHL empfiehlt, einen Gehörschutz zu tragen.

- Schalldruckpegel L<sub>pA</sub> gemessen nach EN 50636-2-91: 83 dB(A).
- Schalleistungspegel L<sub>WA</sub> gemessen nach EN 50636-2-91: 94 dB(A).
- Vibrationswert a<sub>nv</sub> gemessen nach EN 50636-2-91:
  - Bedienungsriff: 4,5 m/s<sup>2</sup>
  - Rundumriff: 3,0 m/s<sup>2</sup>

Die angegebenen Vibrationswerte wurden nach einem genormten Prüfverfahren gemessen und können zum Vergleich von Elektrogeräten herangezogen werden. Die tatsächlich auftretenden Vibrationswerte können von den angegebenen Werten abweichen, abhängig von der Art der Anwendung. Die angegebenen Vibrationswerte können zu einer ersten Einschätzung der Vibrationsbelastung verwendet werden. Die tatsächliche Vibrationsbelastung muss eingeschätzt werden. Dabei können auch die Zeiten berücksichtigt werden, in denen das Elektrogerät abgeschaltet ist, und solche, in denen es zwar eingeschaltet ist, aber ohne Belastung läuft.

Informationen zur Erfüllung der Arbeitgeberrichtlinie Vibration 2002/44/EG sind unter [www.stihl.com/vib](http://www.stihl.com/vib) angegeben.

## 19.4 REACH

REACH bezeichnet eine EG-Verordnung zur Registrierung, Bewertung und Zulassung von Chemikalien.

Informationen zur Erfüllung der REACH Verordnung sind unter [www.stihl.com/reach](http://www.stihl.com/reach) angegeben.

## 20 Kombinationen aus Schneidwerkzeugen und Schutzen

### 20.1 Motorsense STIHL FSE 52

#### Motorsense mit Lüfterrad

Folgender Mähkopf darf zusammen mit dem Schutz angebaut werden:

Mähkopf AutoCut C 3-2:

- mit Mähfäden „rund, leise“ mit einem Durchmesser von 1,6 mm oder 2,0 mm.

#### Motorsense ohne Lüfterrad

Der Benutzer kann den Mähkopf AutoCut 2-2 nicht selbst anbauen.

- ▶ Gewünschten Mähkopf von einem STIHL Fachhändler anbauen lassen.

## 21 Ersatzteile und Zubehör

### 21.1 Ersatzteile und Zubehör

**STIHL** Diese Symbole kennzeichnen original STIHL Ersatzteile und original STIHL Zubehör.

STIHL empfiehlt, original STIHL Ersatzteile und original STIHL Zubehör zu verwenden.

Ersatzteile und Zubehör anderer Hersteller können durch STIHL hinsichtlich Zuverlässigkeit, Sicherheit und Eignung trotz laufender Marktbeobachtung nicht beurteilt werden und STIHL kann für deren Einsatz auch nicht einstehen.

Original STIHL Ersatzteile und original STIHL Zubehör sind bei einem STIHL Fachhändler erhältlich.

## 22 Entsorgen

### 22.1 Motorsense entsorgen

Informationen zur Entsorgung sind bei der örtlichen Verwaltung oder bei einem STIHL Fachhändler erhältlich.

Eine unsachgemäße Entsorgung kann die Gesundheit schädigen und die Umwelt belasten.

- ▶ STIHL Produkte einschließlich Verpackung gemäß den örtlichen Vorschriften einer geeigneten Sammelstelle für Wiederverwertung zuführen.
- ▶ Nicht mit dem Hausmüll entsorgen.

## 23 EU-Konformitätserklärung

### 23.1 Motorsense STIHL FSE 52

ANDREAS STIHL AG & Co. KG

Badstraße 115

D-71336 Waiblingen

Deutschland

erklärt in alleiniger Verantwortung, dass

- Bauart: Elektro-Motorsense
- Fabrikmarke: STIHL
- Typ: FSE 52
- Serienidentifizierung: 4816

den einschlägigen Bestimmungen der Richtlinien 2011/65/EU, 2006/42/EG, 2014/30/EU und 2000/14/EG entspricht und in Übereinstimmung mit den jeweils zum Produktionsdatum gültigen Versionen der folgenden Normen entwickelt und gefertigt worden ist: EN 55014-1, EN 55014-2, EN 60335-1 und EN ISO 12100 unter Berücksichtigung der Norm EN 50636-2-91.

Zur Ermittlung des gemessenen und des garantierten Schalleistungspegels wurde nach Richtlinie 2000/14/EG, Anhang VI verfahren.

Beteiligte benannte Stelle: VDE Prüf- u. Zertifizierungsinstitut, Merianstraße 28, 63069 Offenbach, Deutschland

- Gemessener Schalleistungspegel: 94 dB(A)
- Garantierter Schalleistungspegel: 96 dB(A)

Die Technischen Unterlagen sind bei der Produktzulassung der ANDREAS STIHL AG & Co. KG aufbewahrt.

Das Baujahr, das Herstellungsland und die Maschinennummer sind auf der Motorsense angegeben.

Waiblingen, 15.07.2021

ANDREAS STIHL AG & Co. KG

*J. Hoffmann*  
i. V.

Dr. Jürgen Hoffmann, Abteilungsleiter Produktzulassung, -regulierung

## 24 Anschriften

### 24.1 STIHL Hauptverwaltung

ANDREAS STIHL AG & Co. KG  
Postfach 1771  
D-71307 Waiblingen

### 24.2 STIHL Vertriebsgesellschaften

#### DEUTSCHLAND

STIHL Vertriebszentrale AG & Co. KG  
Robert-Bosch-Straße 13  
64807 Dieburg  
Telefon: +49 6071 3055358

#### ÖSTERREICH

STIHL Ges.m.b.H.  
Fachmarktstraße 7  
2334 Vösendorf  
Telefon: +43 1 86596370

#### SCHWEIZ

STIHL Vertriebs AG  
Isenrietstraße 4  
8617 Mönchaltorf  
Telefon: +41 44 9493030

#### TSCHECHISCHE REPUBLIK

Andreas STIHL, spol. s r.o.  
Chrlická 753  
664 42 Modřice

### 24.3 STIHL Importeure

#### BOSNIEN-HERZEGOWINA

UNIKOMERC d. o. o.  
Bišće polje bb  
88000 Mostar  
Telefon: +387 36 352560  
Fax: +387 36 350536

#### KROATIEN

UNIKOMERC - UVOZ d.o.o.  
Sjedište:  
Amruševa 10, 10000 Zagreb  
Prodaja:  
Ulica Kneza Ljudevita Posavskog 56, 10410  
Velika Gorica  
Telefon: +385 1 6370010  
Fax: +385 1 6221569

#### TÜRKEI

SADAL TARIM MAKİNELERİ DIŞ TİCARET A.Ş.  
Hürriyet Mahallesi Manas Caddesi No.1  
35473 Menderes, İzmir  
Telefon: +90 232 210 32 32  
Fax: +90 232 210 32 33

## Contents

1	Introduction.....	17
2	Guide to Using this Manual.....	17
3	Overview.....	17
4	Safety Precautions.....	18
5	Preparing Trimmer for Operation.....	23
6	Assembling the Trimmer.....	23
7	Adjusting Trimmer for User.....	24
8	Connecting to Power Supply.....	25
9	Switching the Trimmer On/Off.....	25
10	Testing the Trimmer.....	26
11	Operating the Trimmer.....	26
12	After Finishing Work.....	27
13	Transporting.....	27
14	Storing.....	27



15	Cleaning.....	27
16	Maintenance.....	27
17	Repairing.....	27
18	Troubleshooting.....	27
19	Specifications.....	28
20	Combinations of Cutting Attachments and Deflectors.....	29
21	Spare Parts and Accessories.....	29
22	Disposal.....	29
23	EC Declaration of Conformity.....	29
24	UKCA Declaration of Conformity.....	30

## 1 Introduction

Dear Customer,

Thank you for choosing STIHL. We develop and manufacture our quality products to meet our customers' requirements. The products are designed for reliability even under extreme conditions.

STIHL also stands for premium service quality. Our dealers guarantee competent advice and instruction as well as comprehensive service support.

STIHL expressly commit themselves to a sustainable and responsible handling of natural resources. This user manual is intended to help you use your STIHL product safely and in an environmentally friendly manner over a long service life.

We thank you for your confidence in us and hope you will enjoy working with your STIHL product.



Dr. Nikolas Stihl

**IMPORTANT! READ BEFORE USING AND KEEP IN A SAFE PLACE FOR REFERENCE.**

## 2 Guide to Using this Manual

### 2.1 Applicable Documentation

Local safety regulations apply.

- ▶ Read, understand and save the following documents in addition to this instruction manual:
  - Instruction manual and packaging of the cutting attachment you are using

### 2.2 Symbols used with warnings in the text

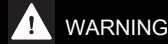

- This symbol indicates dangers that can cause serious injuries or death.
  - ▶ The measures indicated can avoid serious injuries or death.

#### NOTICE

- This symbol indicates dangers that can cause damage to property.
  - ▶ The measures indicated can avoid damage to property.

### 2.3 Symbols in Text



This symbol refers to a chapter in this instruction manual.

## 3 Overview

### 3.1 Trimmer

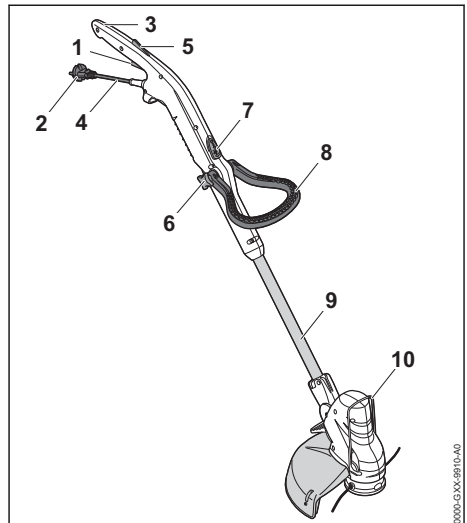

#### 1 Trigger

The trigger switches the motor on and off.

#### 2 Appliance Plug

Connects connecting cable to extension cable.

#### 3 Control Handle

For operating, holding and controlling the trimmer.

#### 4 Connecting Cable

Connects trimmer to appliance plug.

- 5 Trigger Lockout**  
Unlocks the trigger.
- 6 Star Knob Nut**  
Secures loop handle to shaft.
- 7 Lock Button**  
Locks the shaft at the required length.
- 8 Loop Handle**  
For holding and controlling the trimmer.
- 9 Shaft**  
Connects all components.
- 10 Bump Guard**  
Helps protect objects from contact with the cutting attachment.

## # Rating Label with Serial Number

### 3.2 Deflector and Cutting Attachments

#### Trimmer with fanwheel

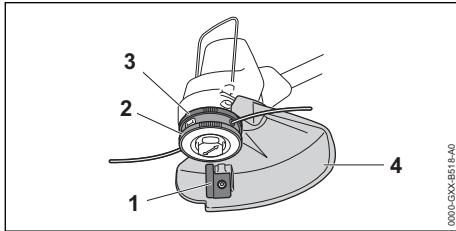

- 1 Line Limiting Blade**  
Trims nylon lines to correct length.
- 2 Mowing Head**  
Holds the nylon lines.
- 3 Fanwheel**  
Cools the electric motor.
- 4 Deflector**  
Protects user from flying debris and contact with the cutting attachment.

#### Trimmer without fanwheel

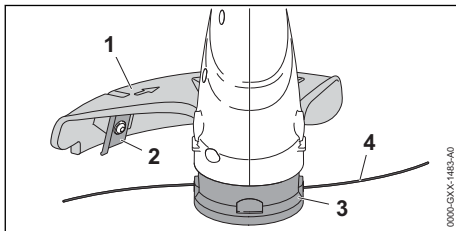

- 1 Deflector**  
Protects user from flying debris and contact with the cutting attachment.

- 2 Line Limiting Blade**  
Trims nylon lines to correct length.
- 3 Mowing Head**  
Accommodates the nylon lines.
- 4 Mowing Line**  
The mowing lines cut grass.

### 3.3 Symbols

Meanings of symbols that may be on the trimmer:



This symbol indicates that the length of the shaft is adjustable.



This symbol indicates that the control handle can be rotated 90°.



Guaranteed sound power level according to directive 2000/14/EC in dB(A) in order to make sound emissions of products comparable.



Do not dispose of the product with your household waste.

## 4 Safety Precautions

### 4.1 Warning Signs

#### 4.1.1 Warning Symbols

Meanings of warning signs on the trimmer:

Observe safety notices and take the necessary precautions.



Read, understand and save the instruction manual.



Wear safety glasses.



If the connecting cable or extension cable is damaged: Disconnect the plug from the wall outlet.



Wait until the cutting attachment comes to a complete stop.



Protect the trimmer from rain and dampness.



Maintain safe distance.

## 4.2 Intended Use

The STIHL FSE 52 trimmer is designed for mowing grass.

The trimmer must not be used in the rain.

### ▲ WARNING

- Using the trimmer for purposes for which it is not designed may result in serious or fatal injuries and damage to property.
  - ▶ Use the trimmer with an extension cable.
  - ▶ Use the trimmer as described in this instruction manual.

## 4.3 The Operator

### ▲ WARNING

- Users who have had no instruction cannot recognize or assess the risks involved in using the trimmer. The user or other persons may sustain serious or fatal injuries.



- ▶ Read, understand and save the instruction manual.

- ▶ If the trimmer is passed on to another user: Always give them the instruction manual.
- ▶ Make sure the user meets the following requirements:
  - The user must be rested.

- The user must be in good physical condition and mental health to operate and work with the trimmer. If the user's physical, sensory or mental ability is restricted, he or she may work only under the supervision of or as instructed by a responsible person.
- The user is able to recognize and assess the risks involved in using the trimmer.
- The user must be of legal age or is being trained in a trade under supervision in

accordance with national rules and regulations.

- The user has received instruction from a STIHL servicing dealer or other experienced user before working with the trimmer for the first time.
  - The user must not be under the influence of alcohol, medication or drugs.
- ▶ If you have any queries: Contact a STIHL servicing dealer for assistance.

## 4.4 Clothing and equipment

### ▲ WARNING

- Objects can be thrown at high speed during operation. This may result in injury to the user.



- ▶ Wear close-fitting safety glasses. Suitable safety glasses are tested in accordance with EN 166 or national regulations and available commercially with the corresponding marking.

- ▶ Wear face protection.
- ▶ Wear long trousers made from resistant material.
- Dust can be whipped up during operation. Whipped up dust can damage the respiratory passages and cause allergic reactions.
  - ▶ If dust is generated: Wear a dust respirator mask.
- Inappropriate clothing can snag on wood, brush or the brushcutter. Users not wearing suitable clothing are at risk of serious injury.
  - ▶ Wear close-fitting clothing.
  - ▶ Remove scarves and jewelry.
- The user may come into contact with the rotating cutting attachment during operation. This may result in serious injury to the user.
  - ▶ Wear robust footwear.
  - ▶ Wear long trousers made from resistant material.
- There is a risk of the user coming into contact with the cutting attachment or the line limiting blade during cleaning and maintenance work and when the cutting attachment is mounted or removed. This may result in injury to the user.
  - ▶ Wear work gloves made from resistant material.

- Wearing unsuitable footwear may cause the user to slip. This may result in injury to the user.
  - ▶ Wear sturdy, closed-toed footwear with high-grip soles.

## 4.5 Trimmer

### ▲ WARNING

- Bystanders, children and animals are not aware of the dangers of the trimmer or flying debris. Bystanders, children and animals may be seriously injured and damage to property may occur.



- ▶ Do not allow bystanders, children or animals within 15 meters of the work area.

- ▶ Maintain a clearance of 15 meters from objects.
- ▶ Do not leave the trimmer unattended.
- ▶ Make sure that children cannot play with the trimmer.
- The trimmer is not waterproof. Working in the rain or a damp location may result in an electric shock. This can result in injuries to the user and may damage the trimmer.



- ▶ Do not work in the rain or a damp location.

- Electrical components of the trimmer can produce sparks. Sparks may cause a fire or an explosion in an easily combustible or explosive environment. This can result in serious or fatal injuries and damage to property.
  - ▶ Do not work in an easily combustible or explosive environment.
- Persons may trip over the extension cable. This can result in injuries and may damage the trimmer.
  - ▶ Lay the extension cable flat on the ground and make sure it is easily visible.

## 4.6 Safe Condition

### 4.6.1 Brushcutter

The brushcutter is in a safe condition if the following points are observed:

- The brushcutter is not damaged.
- The extension cable and its plug are not damaged.
- The brushcutter is clean and dry.
- The controls function properly and have not been modified.
- A combination of cutting attachment and deflector recommended in this user manual is mounted.

- The cutting attachment and deflector are properly mounted.
- Genuine STIHL accessories for this brushcutter are fitted.
- The accessories are correctly attached.

### ▲ WARNING

- If not in safe condition, components may no longer operate correctly and safety devices may be disabled. This may result in serious or fatal injury to people.
  - ▶ Work only with an undamaged brushcutter.
  - ▶ Work only with an undamaged extension cable and an undamaged plug.
  - ▶ If the brushcutter is dirty or wet: Clean the brushcutter and allow it to dry.
  - ▶ Never attempt to modify your brushcutter. Exception: Mounting one of the combinations of cutting attachment and deflector recommended in this user manual.
  - ▶ If the controls do not function properly: Do not use your brushcutter.
  - ▶ Never mount metal cutting attachments.
  - ▶ Fit genuine STIHL accessories for this brushcutter.
  - ▶ Mount the cutting attachment and deflector as described in this user manual.
  - ▶ Attach accessories as described in this User Manual or in the User Manual for the accessories.
  - ▶ Never insert objects in the openings of the brushcutter.
  - ▶ Replace worn or damaged labels.
  - ▶ If you have any doubts, be sure to consult a STIHL dealer.

### 4.6.2 Deflector

The deflector is in a safe condition if the following points are observed:

- The deflector is not damaged.
- The line limiter blade is correctly installed.

### ▲ WARNING

- If the product does not comply with safety requirements, components will no longer function properly or safety devices may be rendered inoperative. This can result in serious injuries.
  - ▶ Work only with an undamaged deflector.
  - ▶ Work with a correctly installed line limiter blade.
  - ▶ If you have any queries: Contact your STIHL servicing dealer.

### 4.6.3 Mowing Head

The mowing head is in a safe condition if the following points are observed:

- The mowing head is not damaged.
- The mowing head is not jammed.
- The mowing lines are properly installed.
- The wear limits are not exceeded.

## ▲ WARNING

- If they are in an unsafe condition, parts of the mowing head or mowing lines may come off and be ejected at high speed. They may cause serious injury to persons.
  - ▶ Work only with an undamaged mowing head.
  - ▶ Never use metal objects in place of the nylon mowing lines.
  - ▶ Observe and remain inside the wear limits.
  - ▶ If you have any doubts, be sure to consult a STIHL dealer.

## 4.7 Working

## ▲ WARNING

- In certain situations, the user may no longer be able to concentrate on their work. This may result in the user stumbling, falling and suffering serious injury.
  - ▶ Work carefully and in a considered manner.
  - ▶ If light and visibility are poor: Do not use your trimmer.
  - ▶ Operate the trimmer alone.
  - ▶ Keep the cutting attachment close to the ground.
  - ▶ Watch out for obstacles.
  - ▶ Work standing on the ground and keep your balance.
  - ▶ If you feel tired, take a break.
- The rotating cutting attachment can cut the user. This may result in serious injury to the user.
  - ▶ Do not touch the rotating cutting attachment.
  - ▶ If the cutting attachment is blocked by an object: Switch off the brushcutter and remove the extension cable connection from the brushcutter plug. Only then should you remove the object.
- If the behavior of the trimmer changes during operation or feels unusual, it may no longer be in a safe condition. This can result in serious injury to people and damage to property.
  - ▶ Stop work, remove extension cable connection from brushcutter plug and contact your STIHL servicing dealer for assistance.

- Vibrations may occur during brushcutter operation.
  - ▶ Wear gloves.
  - ▶ Take breaks.
  - ▶ If signs of a circulatory disturbance occur: Consult a doctor.
- If the cutting attachment makes contact with a foreign object during operation, the object or parts of it may be thrown at high speed. Persons may be injured or property damaged.
  - ▶ Remove foreign objects from the working area.



Note that the cutting attachment continues to rotate for a short period after you release the trigger. There is a risk of serious injury to persons.

- ▶ Wait until the cutting attachment comes to a complete stop.

- If the rotating cutting attachment makes contact with a hard object, sparks may occur and the cutting attachment may be damaged. Sparks can cause fires in a flammable environment. Persons may be seriously or fatally injured and property may be damaged.
  - ▶ Do not use in a flammable environment.
  - ▶ Make sure the cutting attachment is in a safe condition.

## 4.8 Connecting to the power supply

Contact with live components may occur for the following reasons:

- The connecting cable or the extension cord is damaged.
- The mains plug of the connecting cable or extension cord is damaged.
- The socket is not properly installed.

## ▲ DANGER



- Contact with live parts may result in electric shock. This may result in serious or fatal injury to the user.

- ▶ Make sure that the connecting cable, extension cord and their mains plugs are undamaged.



If the connecting cable or the extension cord is damaged:

- ▶ Do not touch the damaged area.
- ▶ Disconnect the mains plug from the power supply.
- ▶ Make sure your hands are dry before touching the connecting cable, extension cord or mains plugs.
- ▶ Plug the mains plug of the connecting cable or extension cord into a properly installed, shockproof socket with the correct fuse rating.

- ▶ Connect the brushcutter via a ground fault circuit interrupter (30 mA, 30 ms).
- A damaged or unsuitable extension cord can result in electric shock. There is a risk of serious or fatal injury.
  - ▶ Use an extension cord with the correct cross-section,  19.2.
  - ▶ Use a splash water protected extension cord approved for outdoor use.
  - ▶ Use an extension cable with the same specifications as the brushcutter's connecting cable,  19.2.

## WARNING

- Overvoltage can occur in the brushcutter if the line voltage and/or frequency are incorrect during operation. This can damage the brushcutter.
  - ▶ Make sure the line voltage and frequency of the power supply agree with the data on the brushcutter's rating label.
- If several electric power tools are connected to a multiple socket, electrical components may be overloaded during operation. The components may overheat and cause a fire. Persons may be seriously or fatally injured, and property may be damaged.
  - ▶ Connect the brushcutter to a separate wall outlet.
  - ▶ Do not connect the brushcutter to a multiple socket.
- An incorrectly routed connecting cable or extension cord may be damaged, and people may trip over it. People may be injured, and the connecting cable or extension cord may be damaged.
  - ▶ Position the connecting and extension cables so that there is no risk of contact with the cutting attachment.
  - ▶ Route and mark the connecting cable and extension cord so that people will not trip over them.
  - ▶ Route the connecting cable and extension cord so that they are not under tension or tangled.
  - ▶ Route the connecting cable and extension cord so that they will not be damaged, kinked or crushed and will not be chafed.
  - ▶ Protect the connecting cable and extension cord from heat, oil and chemicals.
  - ▶ Lay the connecting cable and extension cord on a dry surface.
- The extension cord warms up in operation. If that heat cannot escape, it may cause a fire.

- ▶ If using a cable reel: completely unroll the cable reel.

## 4.9 Transporting

### 4.9.1 Trimmer

## WARNING

- The trimmer may turn over or shift during transport. This may result in personal injuries and damage to property.
  - ▶ Disconnect extension cable's coupling from trimmer's plug.
  - ▶ Secure the trimmer with lashing straps, belts or a net to prevent it turning over and moving.

## 4.10 Storing

### 4.10.1 Trimmer

## WARNING

- Children are not aware of and cannot assess the dangers of a trimmer and can be seriously injured.
  - ▶ Disconnect extension cable's coupling from trimmer's plug.
  - ▶ Store the trimmer out of the reach of children.
- Dampness can corrode the electrical contacts on the trimmer and metal components. This can damage the trimmer.
  - ▶ Disconnect extension cable's coupling from trimmer's plug.
  - ▶ Store the trimmer in a clean and dry condition.

## 4.11 Cleaning, Maintenance and Repair

## WARNING











- The brushcutter may be switched on unintentionally if it remains connected to the power supply during cleaning, maintenance or repair operations. This can result in serious injury to people and damage to property.
  - ▶ Disconnect extension cable connection from brushcutter plug.
- Aggressive cleaning agents, water jets or pointed objects can damage the trimmer, deflector and the cutting attachment. If the brushcutter, deflector and cutting attachment are not cleaned correctly, components may no longer function properly or safety devices may be rendered inoperative. There is a risk of serious injury to persons.

- ▶ Clean the brushcutter, deflector and cutting attachment as described in this instruction manual.
- If the brushcutter, deflector and cutting attachment are not serviced or repaired correctly, components may no longer function properly or safety devices may be rendered inoperative. This may result in serious or fatal injury to people.
  - ▶ Do not attempt to service or repair the brushcutter, deflector, cutting attachment or battery.
  - ▶ If the brushcutter, deflector, or cutting attachment require servicing or repairs: Contact your STIHL servicing dealer for assistance.

## 5 Preparing Trimmer for Operation

### 5.1 Preparing Trimmer for Operation

Perform the following steps before starting work:

- ▶ Make sure the following components are in a safe condition:
  - Trimmer and connecting cable,  4.6.1.
  - Deflector,  4.6.2.
  - Mowing head,  4.6.3.
- ▶ Clean the trimmer,  15.1.
- ▶ Mount the deflector,  6.1.
- ▶ Fit spool when using trimmer without fanwheel,  6.2.
- ▶ Fit spool when using trimmer with fanwheel,  6.2
- ▶ Mount the loop handle,  6.3.
- ▶ Adjust length of shaft,  7.1.
- ▶ Adjust the loop handle,  7.3.
- ▶ Connect trimmer's plug to an extension cable and the extension cable's plug to a convenient wall outlet.
- ▶ Check the controls,  10.1.
- ▶ If you cannot carry out the above steps: Do not use your trimmer and contact a STIHL dealer for assistance.

## 6 Assembling the Trimmer

### 6.1 Mounting the Deflector

- ▶ Switch off the trimmer and disconnect extension cable's coupling from trimmer's plug.

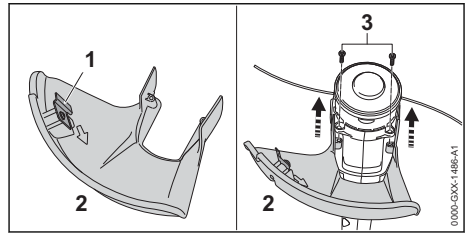

The line limiting blade (1) is already installed in the deflector (2) and must not be removed.

- ▶ Push the deflector (2) into the guides on the housing as far as stop.
  - The deflector (2) is tight against the housing.
- ▶ Insert and tighten down the screws (3) firmly.

The deflector (2) must not be removed again.

### 6.2 Mounting and Removing the Mowing Head

#### 6.2.1 Mounting the Mowing Head

##### Trimmer with fanwheel

- ▶ Switch off the trimmer and disconnect extension cable's coupling from trimmer's plug.

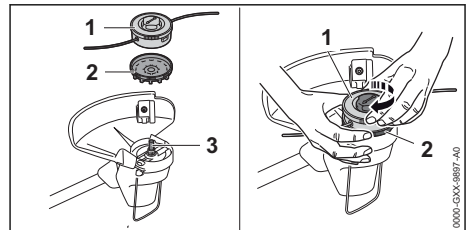

- ▶ Fit the fanwheel (2) on the shaft (3) with fan blades facing down.
  - If the fanwheel is not fitted, the motor will not be cooled properly and it will not be possible to remove the mowing head.
- ▶ Hold fanwheel (2) steady with one hand.
- ▶ Fit the mowing head (1) on the shaft (3) and screw it on counterclockwise.

##### Trimmer without fanwheel

The trimmer comes with the AutoCut 2-2 mowing head already mounted. The spool can be fitted by the user.

- ▶ Switch off the trimmer and disconnect extension cable's coupling from trimmer's plug.
- ▶ Place spool in a container filled with water for 12 to 24 hours before installing.
  - This makes the nylon mowing lines supple.

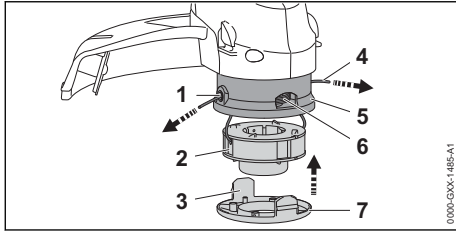

- ▶ Thread the ends of the nylon lines (4) from the spool (2) through the openings (1) in the mowing head (5).
- ▶ Insert the spool (2) in the mowing head (5).
- ▶ Fit the cover (7) on the mowing head (5) so that its tabs (3) line up with the openings (6) in the mowing head (4).
- ▶ Push the cover (7) onto the mowing head (5) as far as stop.  
The tabs (3) engage audibly.

## 6.2.2 Removing the Mowing Head

### Trimmer with fanwheel

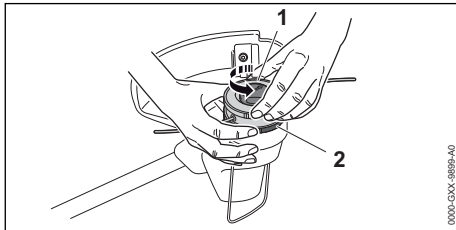

- ▶ Switch off the trimmer and disconnect extension cable's coupling from trimmer's plug.
- ▶ Hold fanwheel (2) steady with one hand.
- ▶ Unscrew the mowing head (1) counterclockwise.
- ▶ Remove the fanwheel.

### Trimmer without fanwheel

The trimmer comes with the AutoCut 2-2 mowing head already mounted and cannot be removed by the user.. The spool can be removed by the user.

- ▶ Switch off the trimmer and disconnect extension cable's coupling from trimmer's plug.

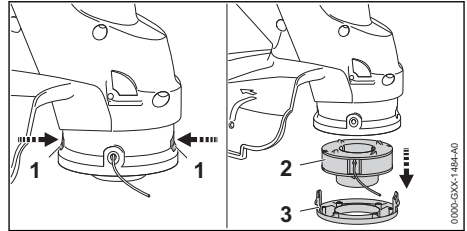

- ▶ Press in the tabs (1) and remove the cover (3).
- ▶ Remove the spool (2).

## 6.3 Mounting the Loop Handle

- ▶ Switch off the trimmer and disconnect extension cable's coupling from trimmer's plug.

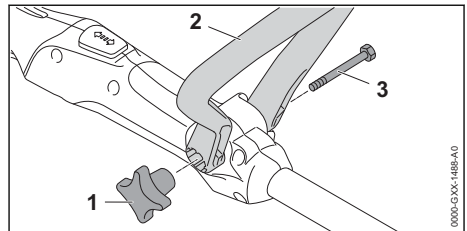

- ▶ Line up the loop handle (2) so that the recess for the star knob nut (1) is on the right of the control handle and the openings in the loop handle (2) are facing the operator.
- ▶ Ease the ends of the loop handle (2) apart and push it onto the control handle until it engages in position.
- ▶ Insert the screw (3) through the hole.
- ▶ Fit the star knob nut (1) and tighten it down.

The loop handle (2) must not be removed again.

# 7 Adjusting Trimmer for User

## 7.1 Adjusting Length of Shaft

The length of the shaft can be adjusted to suit the height and reach of the user.

- ▶ Switch off the trimmer and disconnect extension cable's coupling from trimmer's plug.
- ▶ Hold the shaft firmly.

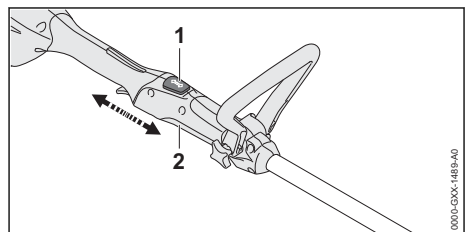



- ▶ Depress lock button (1) and hold it in that position.
- ▶ Pull or push the control handle (2) to the required position.
- ▶ Release the lock button (1).
- ▶ Move the control handle (2) back and forth until it engages.

## 7.2 Adjusting Angle of Control Handle

The control handle can be set to two positions (0° and 90°).

- ▶ Switch off the trimmer and disconnect extension cable's coupling from trimmer's plug.
- ▶ Hold the shaft firmly.

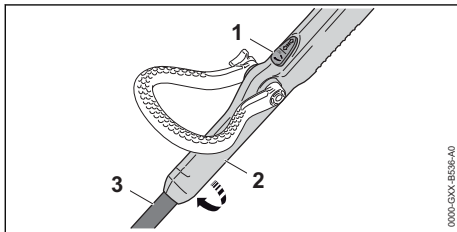

- ▶ Depress lock button (1) and hold it in that position.
- ▶ Turn the control handle (2) 90° on the shaft.
- ▶ Release the lock button (1).
- ▶ Move the control handle (2) back and forth until it engages.

## 7.3 Adjusting the Loop Handle

The loop handle can be set in different positions to suit the height and reach of the user.

- ▶ Switch off the trimmer and disconnect extension cable's coupling from trimmer's plug.

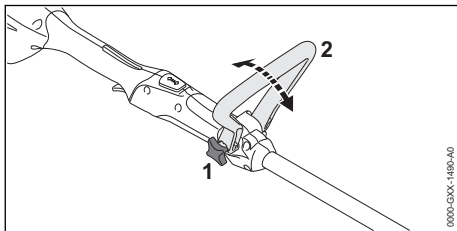

- ▶ Loosen the star knob nut (1).
- ▶ Swing the loop handle (2) to the required position.
- ▶ Tighten down the star knob nut (1) firmly.

## 8 Connecting to Power Supply

### 8.1 Connecting Trimmer to Power Supply

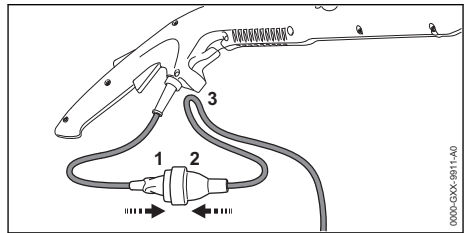

- ▶ Insert the plug (1) into the extension cable coupling (2).

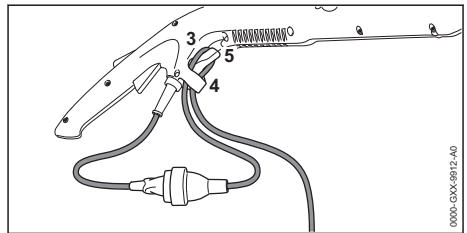

The strain relief (cable retainer) protects the connecting cable from damage.

- ▶ Make a loop in the extension cable.
- ▶ Pass the loop (3) through the opening (4).
- ▶ Slip the loop (3) over the hook (5) and pull it tight.
- ▶ Insert the extension cable's plug in a properly installed wall outlet.

## 9 Switching the Trimmer On/Off

### 9.1 Switching On

- ▶ Hold the trimmer firmly with one hand on the control handle – wrap your thumb around the handle.
- ▶ Hold the trimmer firmly with the other hand on the loop handle – wrap your thumb around the handle.

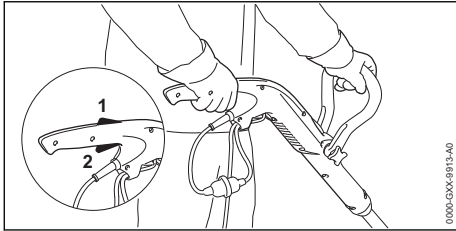

- ▶ Depress the trigger lockout (1) with your hand and hold it there.
- ▶ Pull the trigger (2) with your index finger and hold it there. The motor accelerates and the cutting attachment rotates.

## 9.2 Switching Off

- ▶ Release the trigger and trigger lockout lever.
- ▶ Wait for the cutting attachment to come to a standstill.
- ▶ If the cutting attachment continues to rotate: Stop work, disconnect extension cable's coupling from trimmer's plug and contact your STIHL servicing dealer for assistance. The trimmer has a malfunction.

## 10 Testing the Trimmer

### 10.1 Checking the controls

#### Trigger lockout and trigger

- ▶ Switch off the brushcutter and remove extension cable connection from brushcutter plug.
- ▶ Try pressing the trigger without pressing the trigger lockout.
- ▶ If you can press the trigger: Stop using your brushcutter and contact a STIHL dealer. The trigger lockout is faulty.
- ▶ Press and hold the trigger lockout.
- ▶ Press and release the trigger.
- ▶ If the trigger or trigger lockout is stiff or does not spring back to the idle position: Do not use your brushcutter and contact your STIHL dealer for assistance. The trigger or the trigger lockout is defective.

#### Switching the Brushcutter on

- ▶ Connect the brushcutter to a separate wall outlet.
- ▶ Press and hold the trigger lockout.
- ▶ Press and hold the trigger. The cutting attachment rotates.
- ▶ Release the trigger. The cutting attachment stops rotating after a brief delay.

- ▶ If the cutting attachment continues to rotate: Stop work, remove extension cable connection from brushcutter plug and contact your STIHL servicing dealer for assistance. The brushcutter is defective.

## 11 Operating the Trimmer

### 11.1 Holding and Controlling the Trimmer

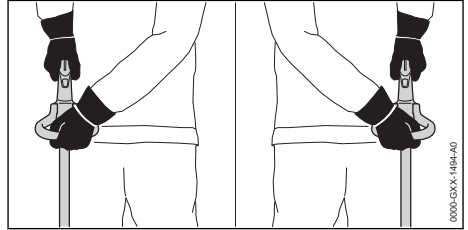

- ▶ Hold the trimmer with one hand on the control handle - wrap your thumb around the control handle.
- ▶ Hold the trimmer with the other hand on the loop handle - wrap your thumb around the loop handle.

### 11.2 Mowing

The cutting height is determined by the distance of the cutting attachment from the ground.

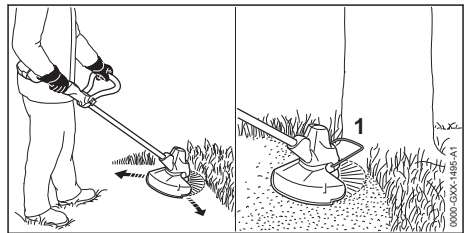

- ▶ Swing the brushcutter steadily back and forth in an arc.
- ▶ Move forward slowly in a controlled manner.
- ▶ If you work with a bump guard: Extend the bump guard (1) fully.

### 11.3 Adjusting Nylon Line

- ▶ Tap the rotating mowing head on the ground. About 30 mm of fresh nylon line is advanced. The line limiting blade in the deflector trims the mowing lines to the correct length.

Automatic feed will not take place if the mowing lines are shorter than 25 mm.

- ▶ Switch off the trimmer and disconnect extension cable's coupling from trimmer's plug.

- ▶ Press the button on the mowing head and hold it depressed.
- ▶ Pull out the mowing lines.
- ▶ If the mowing lines cannot be pulled out to required length: Install a new spool with mowing line.  
The spool is empty.

## 12 After Finishing Work

### 12.1 After Finishing Work

- ▶ Switch off the trimmer and disconnect extension cable's coupling from trimmer's plug.
- ▶ If the trimmer is wet: Allow the trimmer to dry.
- ▶ Clean the trimmer.
- ▶ Clean the deflector.
- ▶ Clean the cutting attachment.

## 13 Transporting

### 13.1 Transporting the brushcutter

- ▶ Switch off the brushcutter and remove extension cable connection from brushcutter plug.
- ▶ Adjust the shaft to its shortest length.

#### Carrying the brushcutter

- ▶ Carry the brushcutter in one hand properly balanced by the shaft, with the cutting attachment behind you.

#### Transporting the trimmer in the car

- ▶ Secure the trimmer to prevent turnover and movement.

## 14 Storing

### 14.1 Storing the Trimmer

- ▶ Switch off the trimmer and disconnect extension cable's coupling from trimmer's plug.
- ▶ Remove the mowing head.
- ▶ Observe the following points when storing the trimmer:
  - The trimmer is out of the reach of children.

## 18 Troubleshooting

### 18.1 Troubleshooting Trimmer

Condition	Cause	Remedy
Trimmer does not start when switched on.	Connecting cable plug or extension cable plug not connected.	▶ Reconnect connecting cable plug or extension cable plug.
	Miniature circuit breaker (fuse) or ground fault circuit interrupter has tripped. Circuit is overloaded or faulty.	▶ Determine reason for circuit breaker tripping and rectify the problem. Switch on miniature circuit breaker (fuse) or ground fault circuit interrupter. ▶ Switch off other consumers in the same circuit.

- The trimmer is clean and dry.

## 15 Cleaning

### 15.1 Cleaning the Brushcutter

- ▶ Switch off the brushcutter and remove extension cable connection from brushcutter plug.
- ▶ Clean the brushcutter with a damp cloth.
- ▶ Clean vents with a paintbrush.
- ▶ Clean the area underneath the fanwheel with a soft brush.

### 15.2 Cleaning the Deflector and Cutting Attachment

- ▶ Switch off the trimmer and disconnect extension cable's coupling from trimmer's plug.
- ▶ Clean the deflector and cutting attachment with a damp cloth or a soft brush.

## 16 Maintenance

### 16.1 Maintenance Intervals

The maintenance intervals are dependent on the environmental and operating conditions. STIHL recommends the following maintenance intervals:

#### Every 12 months

- ▶ Have the trimmer checked by a STIHL servicing dealer.

## 17 Repairing

### 17.1 Repairing the Trimmer and Cutting Attachment

The trimmer and cutting attachment cannot be repaired by the user.

- ▶ If the trimmer or cutting attachment is damaged: Do not use your trimmer or cutting attachment and contact your STIHL servicing dealer for assistance.

Condition	Cause	Remedy
Trimmer cuts out during operation.	Wall outlet's fuse rating is too low.	▶ Insert the connecting cable plug in a wall outlet with the correct fuse rating, <b>19.1</b> .
	Wire gauge of extension cable is wrong.	▶ Use an extension cable of the right wire gauge. <b>19.2</b>
	The extension cable is too long.	▶ Use an extension cable of the correct length, <b>19.2</b>
	Connecting cable plug or extension cable plug has been pulled out of wall outlet.	▶ Reconnect connecting cable plug or extension cable plug.
	Miniature circuit breaker (fuse) or ground fault circuit interrupter has tripped. Circuit is overloaded or faulty.	▶ Determine reason for circuit breaker tripping and rectify the problem. Switch on miniature circuit breaker (fuse) or ground fault circuit interrupter. ▶ Switch off other consumers in the same circuit.
	Wall outlet's fuse rating is too low.	▶ Insert the connecting cable plug in a wall outlet with the correct fuse rating, <b>19.1</b> .
Mowing head cannot be unscrewed by hand.	Mowing head overtightened.	▶ Block the fanwheel with the stop pin. ▶ Unscrew mowing head by hand. ▶ Remove stop pin.

## 19 Specifications

### 19.1 STIHL FSE 52 Trimmer

- Supply voltage: 220-240 V
- Frequency: 50/60 Hz
- Rated current: 2.3 A
- Fuse: 10 A
- Power consumption: 500 W
- Rated speed under load: 6000 rpm
- Weight with deflector ad cutting attachment
  - Version with 0.3 m cable: 2.2 kg
  - Version with 9.9 m cable: 2.8 kg
- Electrical protection class: II

### 19.2 Extension Cords

If an extension cord is used, it must have a ground wire and the wire gage of its conductors must meet the following minimum requirements – depending on the line voltage and length of the extension cord:

#### If rated voltage on the rating label is 220V to 240V:

- Cord length up to 20 m: AWG 15 / 1.5 mm<sup>2</sup>
- Cord length 20 m up to 50 m: AWG 13 / 2.5 mm<sup>2</sup>

#### If rated voltage on the rating label is 100 V to 127 V:

- Cord length up to 10 m: AWG 14 / 2.0 mm<sup>2</sup>
- Cord length 10 m up to 30 m: AWG 12 / 3.5 mm<sup>2</sup>

### 19.3 Noise and Vibration Data

K-value (uncertainty) for sound pressure levels is 2 dB(A). K-value (uncertainty) for sound power levels is 2 dB(A). K-value (uncertainty) for vibration levels is 2 m/s<sup>2</sup>.

STIHL recommends that you wear hearing protection.

- Sound pressure level L<sub>pA</sub> measured according to EN 50636-2-91: 83 dB(A)
- Sound power level L<sub>wA</sub> measured according to EN 50636-2-91: 94 dB(A)
- Vibration level a<sub>hv</sub> measured according to EN 50636291
  - Control handle: < 4.5 m/s<sup>2</sup>
  - Loop handle: 3.0 m/s<sup>2</sup>

The vibration values quoted above have been measured according to a standardized test procedure and may be used to compare electric power tools. Depending on the type of usage, the vibrations that actually occur may differ from the values quoted. The vibration values quoted may be used for an initial assessment of the user's exposure to vibrations. The actual exposure to vibrations has to be estimated. This process may also take into account times during which the electric power tool is switched off and times during which it is switched on but running off load.

For information on compliance with Vibration Directive 2002/44/EC visit [www.stihl.com/vib](http://www.stihl.com/vib).

## 19.4 REACH

REACH is an EC regulation and stands for the Registration, Evaluation, Authorisation and Restriction of Chemical substances.

For information on compliance with the REACH regulation see [www.stihl.com/reach](http://www.stihl.com/reach).

## 20 Combinations of Cutting Attachments and Deflectors

### 20.1 STIHL FSE 52 Trimmer

#### Trimmer with fanwheel

The following mowing heads may be mounted with the deflector:

- STIHL AutoCut C 3-2 mowing head:
  - with round, low-noise trimmer line with a diameter of 1.6 mm or 2.0 mm

#### Trimmer without fanwheel

AutoCut 2-2 mowing head cannot be installed by the user.

- ▶ Have the required mowing head installed by a STIHL servicing dealer.

## 21 Spare Parts and Accessories

### 21.1 Spare parts and accessories

**STIHL**  These symbols indicate original STIHL spare parts and original STIHL accessories.

STIHL recommends the use of original STIHL spare parts and accessories.

Despite ongoing market observation, STIHL is unable to judge the reliability, safety and suitability of other manufacturers' spare parts and accessories; accordingly, STIHL cannot warrant for the use of those parts.

Original STIHL spare parts and original STIHL accessories are available from STIHL dealers.

## 22 Disposal

### 22.1 Disposing of Brushcutter

Contact the local authorities or your STIHL dealer for information on disposal.

Improper disposal can be harmful to health and pollute the environment.

- ▶ Take STIHL products including packaging to a suitable collection point for recycling in accordance with local regulations.
- ▶ Do not dispose with domestic waste.

## 23 EC Declaration of Conformity

### 23.1 STIHL FSE 52 Brushcutter

ANDREAS STIHL AG & Co. KG

Badstraße 115

D-71336 Waiblingen

Germany

declare under our sole responsibility that

- Designation: Electric brushcutter
- Manufacturer's brand: STIHL
- Series: FSE 52
- Serial number: 4816

conforms to the relevant provisions of Directives 2011/65/EU, 2006/42/EC, 2014/30/EU and 2000/14/EC and has been developed and manufactured in compliance with the following standards in the versions valid on the date of production: EN 55014-1, EN 55014-2, EN 60335-1 and EN ISO 12100 taking EN 50636-2-91 into account.

The measured and guaranteed sound power levels were determined according to Directive 2000/14/EC, Annex VI.

Participating notified body: VDE Prüf- u. Zertifizierungsinstitut, Merianstraße 28, 63069 Offenbach, Germany

- Measured sound power level: 94 dB(A)
- Guaranteed sound power level: 96 dB(A)

The technical documents are stored at ANDREAS STIHL AG & Co. KG Produktzulassung.

The year of manufacture, country of manufacture and serial number are specified on the rating plate of the brushcutter.

Waiblingen, 15.07.2021

ANDREAS STIHL AG & Co. KG

  
pp

Dr. Jürgen Hoffmann, Director Product Certification & Regulatory Affairs

## 24 UKCA Declaration of Conformity

### 24.1 STIHL FSE 52 Brushcutter



ANDREAS STIHL AG & Co. KG  
Badstraße 115  
D-71336 Waiblingen

Germany

declare under our sole responsibility that

- Designation: Electric brushcutter
- Manufacturer's brand: STIHL
- Series: FSE 52
- Serial number: 4816

complies with the relevant provisions of the UK regulation The Restriction of the Use of Certain Hazardous Substances in Electrical and Electronic Equipment Regulations 2012, Supply of Machinery (Safety) Regulations 2008, Electromagnetic Compatibility Regulations 2016 and Noise Emission in the Environment by Equipment for use Outdoors Regulations 2001 and has been developed and manufactured in accordance with the versions of the following standards valid on the date of manufacture: EN 55014-1, EN 55014-2, EN 60335-1 and EN ISO 12100 taking into account the standard EN 50636-2-91.

The measured and the guaranteed sound power level have been determined in accordance with UK regulation Noise Emission in the Environment by Equipment for use Outdoors Regulations 2001, Schedule 9..

Participating notified body: INTERTEK Testing & Certification Ltd, Academy Place, 1-9 Brook Street, Brentwood, Essex, CM14 5NQ, United Kingdom

- Measured sound power level: 94 dB(A)
- Guaranteed sound power level: 96 dB(A)

The technical documents are stored at ANDREAS STIHL AG & Co. KG.

The year of manufacture, country of manufacture and serial number are shown on the rating plate of the brushcutter.

Waiblingen, 15.07.2021

ANDREAS STIHL AG & Co. KG

*J. Hoffmann*  
pp

Dr. Jürgen Hoffmann, Director Product Certification & Regulatory Affairs

## Índice

1	Prólogo.....	30
2	Informaciones relativas a estas instrucciones para la reparación.....	31
3	Sinopsis.....	31
4	Indicaciones relativas a la seguridad.....	32
5	Preparar la motoguadaña para el trabajo.....	37
6	Ensamblar la motoguadaña.....	38
7	Ajustar la motoguadaña para el usuario... ..	39
8	Conectar la máquina a la red eléctrica.....	40
9	Conectar y desconectar la motoguadaña.....	40
10	Comprobar la motoguadaña.....	40
11	Trabajar con la motoguadaña.....	41
12	Después del trabajo.....	41
13	Transporte.....	42
14	Almacenamiento.....	42
15	Limpiar.....	42
16	Mantenimiento.....	42
17	Reparación.....	42
18	Subsanar las perturbaciones.....	42
19	Datos técnicos.....	43
20	Combinaciones de herramientas de corte y protectores.....	44
21	Piezas de repuesto y accesorios.....	44
22	Gestión de residuos.....	44
23	Declaración de conformidad UE.....	44
24	Declaración de conformidad UKCA.....	45

## 1 Prólogo

Distinguidos clientes,

Nos alegramos de que se hayan decidido por STIHL. Desarrollamos y confeccionamos nuestros productos en primera calidad y con arreglo a las necesidades de nuestros clientes. De esta manera conseguimos elaborar productos altamente fiables incluso en condiciones de esfuerzo extremas.

STIHL también presta un Servicio Postventa de primera calidad. Nuestros comercios especializados garantizan un asesoramiento e instrucciones competentes así como un amplio asesoramiento técnico.

STIHL se declara expresamente a favor de tratar la naturaleza de forma sostenible y responsable. Estas instrucciones de servicio pretenden asistírle para hacer un uso ecológico y seguro de su producto STIHL durante toda su vida útil.

Le agradecemos su confianza y le deseamos que disfrute de su producto STIHL.



Dr. Nikolas Stihl

**IMPORTANTE: LEER ANTES DE USAR Y GUARDAR.**

## 2 Informaciones relativas a estas instrucciones para la reparación

### 2.1 Documentación aplicable

Se aplican las normas de seguridad locales.

- ▶ Adicionalmente a este manual de instrucciones, leer los siguientes documentos, entenderlos, y guardarlos:
  - Manual de instrucciones y embalaje de la herramienta de corte empleada

### 2.2 Marca de las indicaciones de advertencia en el texto

#### ADVERTENCIA

- La indicación hace referencia a peligros que pueden provocar lesiones graves o la muerte.
  - ▶ Con las medidas mencionadas se pueden evitar lesiones graves o mortales.

#### INDICACIÓN

- La indicación hace referencia a peligros que pueden provocar daños materiales.
  - ▶ Con las medidas mencionadas se pueden evitar daños materiales.

### 2.3 Símbolos en el texto



Este símbolo remite a un capítulo de este manual de instrucciones.

## 3 Sinopsis

### 3.1 Motoguadaña

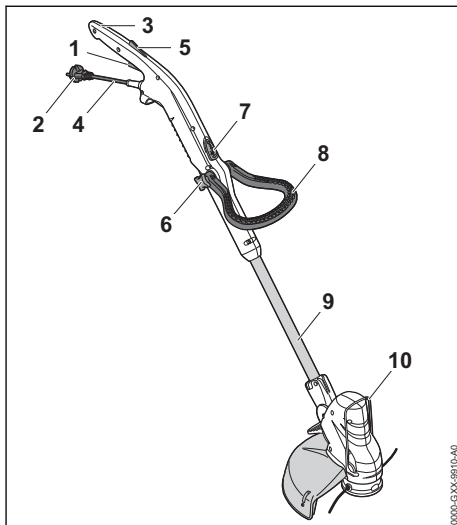

#### 1 Palanca de mando

La palanca de mando conecta y desconecta la motoguadaña.

#### 2 Enchufe de red

El enchufe de la red conecta el cable de conexión a un cable de prolongación.

#### 3 Empuñadura de mando

La empuñadura de mando sirve para el mando, porte y manejo de la motoguadaña.

#### 4 Cable de conexión

El cable de conexión conecta la motoguadaña al enchufe de la red.

#### 5 Bloqueo de la palanca de mando

El bloqueo de la palanca de mando desbloquea la palanca de mando.

#### 6 Tuerca de asidero de estrella

La tuerca de asidero de estrella inmoviliza el manillar cerrado en el vástago.

#### 7 Botón de bloqueo

El botón de bloqueo bloquea el ajuste longitudinal del vástago.

#### 8 Manillar cerrado

El manillar cerrado sirve para el porte y el manejo de la motoguadaña.

#### 9 Vástago

El vástago une todos los componentes.

## 10 Distanciador

El distanciador protege los objetos contra el contacto con la herramienta de corte.

## # Rótulo de potencia con número de máquina

### 3.2 Protector y herramientas de corte

#### Motoguadaña con rueda del ventilador

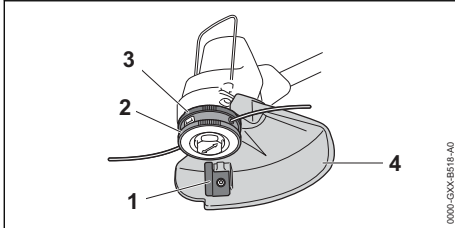

#### 1 Cuchilla de acortar

La cuchilla de acortar acorta los hilos de corte a la longitud correcta durante el trabajo.

#### 2 Cabezal de corte

El cabezal de corte sujeta los hilos de corte.

#### 3 Rueda del ventilador

La rueda del ventilador refrigera el motor eléctrico.

#### 4 Protector

El protector protege al usuario contra objetos lanzados hacia arriba y contra el contacto con la herramienta de corte.

#### Motoguadaña sin rueda del ventilador

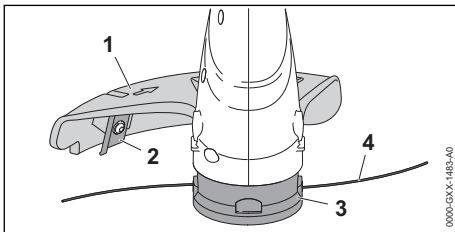

#### 1 Protector

El protector protege al usuario contra objetos lanzados hacia arriba y contra el contacto con la herramienta de corte.

#### 2 Cuchilla de acortar

La cuchilla de acortar acorta los hilos de corte a la longitud correcta durante el trabajo.

#### 3 Cabezal de corte

El cabezal de corte sujeta los hilos de corte.

## 4 Hilos de corte

Los hilos de corte cortan hierba.

## 3.3 Símbolos

Los símbolos pueden encontrarse en la motoguadaña y significan lo siguiente:



Este símbolo indica que se puede regular la longitud del vástago.



Este símbolo indica que la empuñadura de mando se puede girar 90°.



Nivel de potencia sonora garantizado en dB(A) según la directriz 2000/14/CE para equiparar las emisiones sonoras de productos.



No desechar el producto con la basura doméstica.

## 4 Indicaciones relativas a la seguridad

### 4.1 Símbolos de advertencia

#### 4.1.1 Símbolos de advertencia

Los símbolos de advertencia de la motoguadaña significan lo siguiente:



Tener en cuenta las indicaciones de seguridad y sus medidas.



Leer este manual de instrucciones, entenderlo y guardarlo.



Utilizar gafas protectoras.



En el caso de que el cable de conexión o el de prolongación esté dañado, desenchufarlo.



Esperar hasta que la herramienta de corte deje de girar.



Proteger la motoguadaña contra la lluvia y la humedad.



Mantener la distancia de seguridad.



## 4.2 Uso previsto

La motoguadaña STIHL FSE 52 sirve para cortar hierba.

La motoguadaña no se deberá utilizar bajo la lluvia.

### ▲ ADVERTENCIA

- En el caso de que la motoguadaña no se emplee de forma apropiada, las personas pueden sufrir lesiones graves o mortales y se pueden producir daños materiales.
  - ▶ Utilizar la motoguadaña con un cable de prolongación.
  - ▶ Emplear la motoguadaña tal y como se especifica en este manual de instrucciones.

## 4.3 Requisitos para el usuario

### ▲ ADVERTENCIA

- Los usuarios no instruidos no pueden identificar o calcular los peligros de la motoguadaña. El usuario u otras personas pueden sufrir lesiones graves o mortales.



- ▶ Leer este manual de instrucciones, entenderlo y guardarlo.

- ▶ En caso de prestar la motoguadaña a otra persona, entregarle el manual de instrucciones.
- ▶ Asegurarse de que el usuario cumple con estos requisitos:
  - El usuario está descansado.

- El usuario tiene capacidad física, sensorial y psíquica para manejar la motoguadaña y trabajar con ella. En el caso de que el usuario presente limitaciones físicas, sensoriales o psíquicas, deberá trabajar solo bajo supervisión y siguiendo las instrucciones de una persona responsable.
- El usuario puede identificar o calcular los peligros de la motoguadaña.

– El usuario es mayor de edad o, según las correspondientes regulaciones nacionales, es instruido bajo supervisión en una profesión.

– El usuario ha recibido instrucciones de un distribuidor especializado STIHL o una persona especializada antes de trabajar por primera vez con la motoguadaña.

- El usuario no se encuentra bajo los efectos del alcohol, medicamentos o drogas.
- ▶ En caso de dudas, acudir a un distribuidor especializado STIHL.

## 4.4 Ropa y equipamiento de trabajo

### ▲ ADVERTENCIA

- Durante el trabajo pueden salir disparados hacia arriba objetos a alta velocidad. El usuario puede resultar lesionado.
  - ▶ Ponerse gafas protectoras muy pegadas. Las gafas protectoras apropiadas están verificadas según la norma EN 166 o según las normativas nacionales y se pueden adquirir en un comercio con la correspondiente marcación.
  - ▶ Ponerse un protector para la cara.
  - ▶ Utilizar pantalones largos de material resistente.
- Durante el trabajo puede levantarse polvo. El polvo aspirado puede perjudicar la salud y provocar reacciones alérgicas.
  - ▶ En caso de levantarse polvo, ponerse una mascarilla protectora contra el polvo.
- La ropa inadecuada se puede enganchar en la madera, la maleza y en la motoguadaña. Los usuarios que no lleven ropa adecuada pueden resultar gravemente heridos.
  - ▶ Usar ropa ceñida.
  - ▶ Quitarse bufandas y joyas.



- Durante el trabajo, el usuario puede entrar en contacto con la herramienta de corte en rotación. El usuario puede sufrir lesiones graves.
  - ▶ Ponerse calzado de material resistente.
  - ▶ Utilizar pantalones largos de material resistente.
- En el montaje y desmontaje de la herramienta de corte y durante la limpieza o el mantenimiento, el usuario puede entrar en contacto con la herramienta de corte o con la cuchilla de acortar. El usuario puede resultar lesionado.
  - ▶ Utilizar guantes de trabajo de material resistente.
- Si el usuario lleva calzado no apropiado, se puede resbalar. El usuario puede resultar lesionado.
  - ▶ Llevar calzado resistente y cerrado con suela antideslizante.

## 4.5 Motoguadaña

### ▲ ADVERTENCIA

- Las personas ajenas, los niños y los animales no pueden identificar ni calcular los peligros de la motoguadaña y los objetos lanzados hacia arriba. Las personas ajenas, los niños y los animales pueden sufrir lesiones graves y se pueden originar daños materiales.



- ▶ Mantener alejados de la zona de trabajo a personas ajenas, niños y animales en un radio de 15 m.

- ▶ Mantener una distancia de 15 m respecto de objetos.
- ▶ No dejar la motoguadaña sin vigilancia.
- ▶ Asegurarse de que los niños no puedan jugar con la motoguadaña.
- La motoguadaña no está protegida contra el agua. En el caso de estar trabajando bajo la lluvia o en un ambiente húmedo, se puede producir una descarga eléctrica. El usuario puede sufrir lesiones y la motoguadaña se puede dañar.



- ▶ No trabajar bajo la lluvia ni en un entorno húmedo.
- Los componentes eléctricos de la motoguadaña pueden producir chispas. Las chispas pueden provocar incendios y explosiones en un entorno fácilmente inflamable o explosivo. Las personas pueden sufrir lesiones graves o mortales y se pueden producir daños materiales.

- ▶ No trabajar en un entorno fácilmente inflamable ni en un entorno explosivo.
- Las personas pueden tropezar con el cable de prolongación. Las personas pueden sufrir lesiones y la motoguadaña se puede dañar.
  - ▶ Tender el cable de prolongación en el suelo de forma bien visible y plana.

## 4.6 Estado seguro

### 4.6.1 Motoguadaña

La motoguadaña se encuentra en un estado seguro cuando se cumplen estas condiciones:

- La motoguadaña está intacta.
- El cable de prolongación y su enchufe están en perfecto estado.
- La motoguadaña está limpia y seca.
- Los elementos de mando funcionan y no han sido modificados.
- Se ha montado una combinación compuesta por una herramienta de corte y un protector indicada en este manual de instrucciones.
- La herramienta de corte y el protector están montados correctamente.
- Se han montado accesorios originales STIHL para esta motoguadaña.
- Los accesorios están montados correctamente.

### ▲ ADVERTENCIA

- En un estado que no sea seguro, es posible que ciertos componentes ya no funcionen correctamente y se desactiven dispositivos de seguridad. Las personas pueden sufrir lesiones graves o mortales.
  - ▶ Trabajar con una motoguadaña que no esté defectuosa.
  - ▶ Trabajar con un cable de prolongación y un enchufe que estén en perfecto estado.
  - ▶ Si la motoguadaña está sucia o mojada, limpiarla y dejarla secar.
  - ▶ No modificar la motoguadaña. Excepción: montaje de una combinación de herramienta y protector relacionada en este manual de instrucciones.
  - ▶ Si los elementos de mando no funcionan, no trabajar con la motoguadaña.
  - ▶ No montar herramientas de corte de metal.
  - ▶ Montar accesorios originales STIHL para esta motoguadaña.
  - ▶ Montar la herramienta de corte y el protector tal y como se especifica en este manual de instrucciones.
  - ▶ Montar los accesorios tal y como se describe en este manual de instrucciones o en

el manual de instrucciones del accesorio correspondiente.

- ▶ No introducir objetos en las aberturas de la motodesmalezadora.
- ▶ Sustituir los rótulos de indicación que estén desgastados o dañados.
- ▶ En caso de dudas: acuda a un distribuidor especializado STIHL.

#### 4.6.2 Protector

El protector se encuentra en un estado seguro, cuando se cumplen estas condiciones:

- El protector está exento de daños.
- La cuchilla de acortar de hilos está montada correctamente.

### ▲ ADVERTENCIA

- En un estado inseguro, pueden dejar de funcionar correctamente los componentes y se desactivan los dispositivos de seguridad. El usuario puede lesionarse gravemente.
  - ▶ Trabajar con un protector que no esté defectuoso.
  - ▶ Trabajar con una cuchilla de acortar hilos montada correctamente.
  - ▶ En caso de dudas: acuda a un distribuidor especializado STIHL.

#### 4.6.3 Cabezal de corte

El cabezal de corte se encuentra en un estado seguro, cuando se cumplen estas condiciones:

- El cabezal de corte no está dañado.
- El cabezal de corte no está bloqueado.
- Los hilos de corte están montados correctamente.
- No se han sobrepasado los límites de desgaste.

### ▲ ADVERTENCIA

- En un estado inseguro se pueden soltar piezas del cabezal de corte o de los hilos de corte y pueden salir despedidos. Las personas pueden sufrir lesiones graves.
  - ▶ Trabajar con un cabezal de corte que no esté defectuoso.
  - ▶ No sustituir los hilos de corte por objetos de metal.
  - ▶ Observar los límites de desgaste y respetarlos.
  - ▶ En caso de dudas, acuda a un distribuidor especializado STIHL.

## 4.7 Trabajos

### ▲ ADVERTENCIA

- En determinadas situaciones, el operario ya no puede trabajar de forma concentrada. El usuario puede tropezar, caer y resultar gravemente lesionado.
  - ▶ Trabajar de forma tranquila y prudente.
  - ▶ Si las condiciones de luz y de visibilidad son deficientes, no trabajar con la motodesmalezadora.
  - ▶ Solo una persona puede manejar la motodesmalezadora.
  - ▶ Guiar la herramienta de corte cerca del suelo.
  - ▶ Prestar atención a los obstáculos.
  - ▶ Trabajar de pie sobre el suelo y mantener el equilibrio.
  - ▶ Si se perciben signos de cansancio, hacer una pausa.
- La herramienta de corte en rotación puede cortar al operario. El operario puede sufrir lesiones graves.
  - ▶ No tocar la herramienta de corte en rotación.
  - ▶ Si la herramienta de corte está bloqueada por un objeto, desconectar la motoguadaña y retirar el acoplamiento del cable de prolongación del enchufe de la motoguadaña. No quitar hasta entonces el objeto.
- En el caso de que la motodesmalezadora cambie o se comporte de forma no acostumbrada durante el trabajo, puede encontrarse en un estado inseguro. Las personas pueden sufrir lesiones graves y se pueden producir daños materiales.
  - ▶ Finalizar el trabajo, retirar el acoplamiento del cable de prolongación del enchufe de la motoguadaña y acudir a un distribuidor especializado STIHL.
- Durante el trabajo, la motoguadaña puede producir vibraciones.
  - ▶ Utilizar guantes protectores.
  - ▶ Hacer pausas para descansar.
  - ▶ Si se detectan signos de problemas circulatorios: acudir a un médico.
- Si durante el trabajo la herramienta de corte topa con algún objeto desconocido, este o partes de este pueden salir disparados hacia arriba a gran velocidad. Las personas pueden sufrir lesiones y se pueden producir daños materiales.
  - ▶ Retirar cualquier objeto extraño de la zona de trabajo.



Tras soltar la palanca de mando, la herramienta de corte sigue girando todavía durante un breve tiempo. Las personas pueden sufrir lesiones graves.

- ▶ Esperar hasta que la herramienta de corte deje de girar.
- Si la herramienta de corte está girando y choca con un objeto duro, pueden producirse chispas y se puede dañar la herramienta. En entornos fácilmente inflamables, las chispas pueden provocar incendios. Las personas pueden sufrir lesiones graves o mortales y se pueden producir daños materiales.
  - ▶ No trabajar en un entorno fácilmente inflamable.
  - ▶ Asegurarse de que la herramienta de corte se encuentre en un estado que permita trabajar con seguridad.

## 4.8 Realizar las conexiones eléctricas

El contacto con componentes con corriente puede producirse por las siguientes causas:

- El cable de conexión o el cable de prolongación está dañado.
- El enchufe a la red del cable de conexión o del cable de prolongación está dañado.
- La caja de enchufe no está correctamente instalada.

### ▲ PELIGRO



- El contacto con componentes conductores de corriente puede producir una descarga eléctrica. El usuario puede sufrir lesiones graves o mortales.
  - ▶ Asegurarse de que el cable de conexión, el cable de prolongación y el enchufe a la red no estén dañados.



Si el cable de conexión o el cable de prolongación están dañados:

- ▶ No tocar los puntos dañados.
- ▶ Desenchufar el cable de red eléctrica de la toma de corriente.
- ▶ Asir el cable de conexión, el cable de prolongación y su enchufe de red con las manos secas.
- ▶ Insertar la clavija del cable de conexión o del cable de prolongación en una toma de corriente instalada y asegurada correctamente con un contacto de toma a tierra.
- ▶ Conectar la motoguadaña mediante un interruptor protector de corriente de fuga (30 mA, 30 ms).
- Un cable de prolongación dañado o no adecuado puede provocar una descarga eléctrica.

Las personas pueden sufrir lesiones graves o mortales.

- ▶ Emplear un cable de prolongación con la sección de cable correcta,  19.2.
- ▶ Usar un cable de prolongación protegido contra salpicaduras y permitido para el uso en exteriores.
- ▶ Usar un cable de prolongación que posea las mismas propiedades que el cable de conexión de la motoguadaña,  19.2.

### ▲ ADVERTENCIA

- Durante el trabajo, una tensión de red o una frecuencia de red errónea puede originar sobretensión en la motoguadaña. La motoguadaña se puede dañar.
  - ▶ Asegurarse de que la tensión y la frecuencia de la red eléctrica coincidan con las indicaciones que figuran en el rótulo de potencia de la motoguadaña.
- Si hay conectados varios aparatos eléctricos a una caja de enchufe múltiple, durante el trabajo se pueden sobrecargar los componentes eléctricos. Los componentes se pueden calentar y provocar un incendio. Las personas pueden sufrir lesiones graves o mortales y se pueden producir daños materiales.
  - ▶ Conectar la motoguadaña por separado a una caja de enchufe.
  - ▶ No conectar la motoguadaña a una caja de enchufe múltiple.
- Un cable de conexión y un cable de prolongación mal tendidos se pueden dañar, pudiendo hacer, además, que las personas tropiecen con ellos. Las personas pueden sufrir lesiones y el cable de conexión o el cable de prolongación se puede dañar.
  - ▶ Tender el cable de conexión y el cable de prolongación de manera que no los pueda tocar la herramienta de corte.
  - ▶ Tender el cable de conexión y el cable de prolongación y marcarlos para que las personas no puedan tropezar con ellos.
  - ▶ Tender el cable de conexión y el cable de prolongación, de manera que no se tensen ni se enreden.
  - ▶ Tender el cable de conexión y el cable de prolongación, de manera que no se dañen, se doblen, se aplasten ni se rocen.
  - ▶ Proteger el cable de conexión y el cable de prolongación del calor, el aceite y los productos químicos.
  - ▶ Tender el cable de conexión y el cable de prolongación sobre una base seca.

- Durante el trabajo se calienta el cable de prolongación. Si el calor no puede disiparse, podrá provocar un incendio.
  - ▶ Si se emplea una bobina de cable, desenrollar por completo el cable de la bobina.

## 4.9 Transporte

### 4.9.1 Motoguadaña

#### ▲ ADVERTENCIA

- Durante el transporte, la motoguadaña puede volcar o moverse. Las personas pueden sufrir lesiones y se pueden producir daños materiales.
  - ▶ Retirar el acoplamiento del cable de prolongación del enchufe de la motoguadaña.
  - ▶ Asegurar la motoguadaña con correas, correas tensoras o con una red, de manera que no pueda volcar ni moverse.

## 4.10 Almacenamiento

### 4.10.1 Motoguadaña

#### ▲ ADVERTENCIA

- Los niños no pueden identificar ni calcular los peligros de la motoguadaña. Los niños pueden sufrir lesiones graves.
  - ▶ Retirar el acoplamiento del cable de prolongación del enchufe de la motoguadaña.
  - ▶ Guardar la motoguadaña fuera del alcance de los niños.
- Los contactos eléctricos de la motoguadaña y los componentes metálicos se pueden corroer por la humedad. La motoguadaña se puede dañar.
  - ▶ Retirar el acoplamiento del cable de prolongación del enchufe de la motoguadaña.
  - ▶ Guardar la motoguadaña limpia y seca.

## 4.11 Limpieza, mantenimiento y reparación

#### ▲ ADVERTENCIA

- Si durante la limpieza, el mantenimiento o la reparación, la motoguadaña está conectada a la red, esta se puede conectar de forma accidental. Las personas pueden sufrir lesiones graves y se pueden producir daños materiales.
  - ▶ Retirar el acoplamiento del cable de prolongación del enchufe de la motoguadaña.
- Los detergentes agresivos, la limpieza con un chorro de agua o los objetos puntiagudos pueden dañar la motoguadaña, el protector o la herramienta de corte. En el caso de que no se

limpien correctamente la motoguadaña, el protector y la herramienta de corte, pueden dejar de funcionar correctamente los componentes y desactivarse los dispositivos de seguridad. Las personas pueden sufrir lesiones graves.

- ▶ Limpiar la motoguadaña, el protector y la herramienta de corte tal y como se especifica en este manual de instrucciones.

- En el caso de que no se realice correctamente el mantenimiento o la reparación de la motoguadaña, el protector y la herramienta de corte, pueden dejar de funcionar correctamente los componentes y desactivarse los dispositivos de seguridad. Las personas pueden sufrir lesiones graves o mortales.
  - ▶ No realizar uno mismo el mantenimiento o la reparación de la motoguadaña, el protector y la herramienta de corte.
  - ▶ En el caso que haya que realizar el mantenimiento o la reparación de la motoguadaña, el protector o la herramienta de corte, acudir a un distribuidor especializado STIHL.

## 5 Preparar la motoguadaña para el trabajo

### 5.1 Preparar la motoguadaña para el trabajo

Antes de comenzar el trabajo, se han de realizar siempre los siguientes pasos:

- ▶ Asegurarse de que los siguientes componentes se encuentren en un estado que permita trabajar con seguridad:
  - Motoguadaña y cable de conexión, [■](#) 4.6.1.
  - Protector, [■](#) 4.6.2.
  - Cabezal de corte, [■](#) 4.6.3.
- ▶ Limpiar la motoguadaña, [■](#) 15.1.
- ▶ Montar el protector, [■](#) 6.1.
- ▶ Montar el cuerpo de la bobina al utilizar la motoguadaña sin rueda del ventilador, [■](#) 6.2.
- ▶ Montar el cabezal de corte al utilizar la motoguadaña con rueda del ventilador, [■](#) 6.2
- ▶ Montar el manillar cerrado, [■](#) 6.3.
- ▶ Ajustar la longitud de vástago, [■](#) 7.1.
- ▶ Ajustar el manillar cerrado, [■](#) 7.3.
- ▶ Conectar el enchufe a la red de la motoguadaña con un cable de prolongación e insertar el enchufe del cable de prolongación en una caja de enchufe de buen acceso.
- ▶ Comprobar los elementos de mando, [■](#) 10.1.
- ▶ Si no se pueden realizar estos pasos, no utilizar la motoguadaña y acudir a un distribuidor especializado STIHL.

## 6 Ensamblar la motoguadaña

### 6.1 Montar el protector

- ▶ Desconectar la motoguadaña y retirar el acoplamiento del cable de prolongación del enchufe de la motoguadaña.

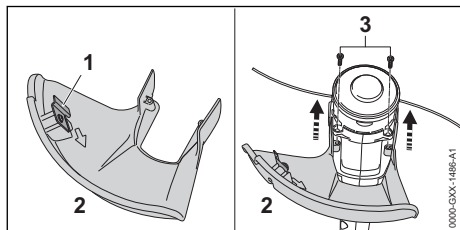

La cuchilla de acortar hilos (1) está ya montada en el protector (2) y no se permite desmontarla.

- ▶ Deslizar el protector (2) hasta el tope en las guías de la carcasa.  
El protector (2) se queda enrasado con la carcasa.

- ▶ Enroscar los tornillos (3) y apretarlos.

No se permite desmontar el protector (2).

### 6.2 Montar y desmontar el cabezal de corte

#### 6.2.1 Montar el cabezal de corte

##### Motoguadaña con rueda del ventilador

- ▶ Desconectar la motoguadaña y retirar el acoplamiento del cable de prolongación del enchufe de la motoguadaña.

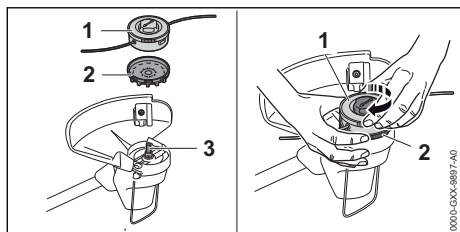

- ▶ Montar la rueda de ventilador (2) en el árbol (3) de manera que los álabes de dicha rueda (2) estén orientados hacia abajo.  
En el caso de no estar montada la rueda del ventilador, el motor eléctrico no se refrigera suficientemente y el cabezal de corte ya no se puede desmontar.
- ▶ Retener la rueda del ventilador (2) con la mano.

- ▶ Colocar el cabezal de corte (1) en el eje (3) y girarlo con la mano en sentido horario.

#### Motoguadaña sin rueda del ventilador

El cabezal de corte AutoCut 2-2 está montado en la motoguadaña y no lo tiene que montar uno mismo. El cuerpo de la bobina se puede montar.

- ▶ Desconectar la motoguadaña y retirar el acoplamiento del cable de prolongación del enchufe de la motoguadaña.
- ▶ Poner el cuerpo de la bobina entre 12 y 24 horas en un recipiente con agua.  
Los hilos de corte mejoran su elasticidad.

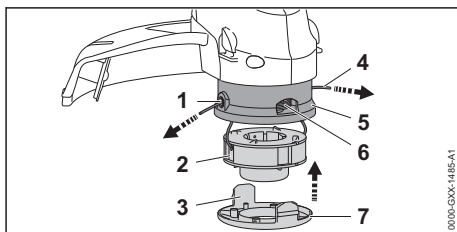

- ▶ Introducir los extremos del hilo (4) del cuerpo de la bobina (2) por las aberturas (1) existentes en el cabezal de corte (5).
- ▶ Colocar el cuerpo de la bobina (2) en el cabezal de corte (5).
- ▶ Colocar la cubierta (7) en el cabezal de corte (5), de manera que queden alineadas las bridas (3) de la cubierta (7) y las aberturas (6) del cabezal de corte (4).
- ▶ Montar la cubierta (7) en el cabezal de corte (5) presionándola hasta el tope.  
Las bridas (3) encastran de forma audible.

#### 6.2.2 Desmontar el cabezal de corte

##### Motoguadaña con rueda del ventilador

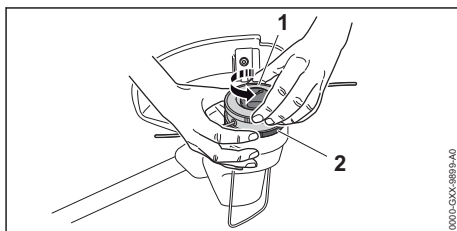

- ▶ Desconectar la motoguadaña y retirar el acoplamiento del cable de prolongación del enchufe de la motoguadaña.
- ▶ Retener la rueda del ventilador (2) con la mano.
- ▶ Desenroscar el cabezal de corte (1) en sentido antihorario.

- ▶ Quitar la rueda del ventilador.

### Motoguadaña sin rueda del ventilador

El cabezal de corte AutoCut 2-2 está montado en la motoguadaña y no lo puede desmontar uno mismo. El cuerpo de la bobina se puede desmontar.

- ▶ Desconectar la motoguadaña y retirar el acoplamiento del cable de prolongación del enchufe de la motoguadaña.

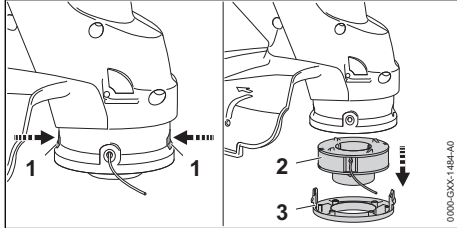

- ▶ Oprimir las bridas (1) y quitar la cubierta (3).
- ▶ Sacar el cuerpo de la bobina (2).

### 6.3 Montar el manillar cerrado

- ▶ Desconectar la motoguadaña y retirar el acoplamiento del cable de prolongación del enchufe de la motoguadaña.

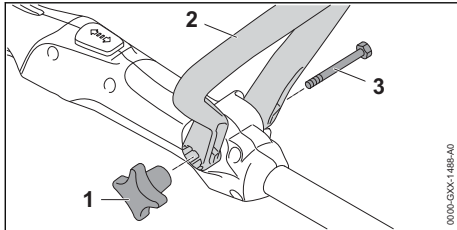

- ▶ Alinear el manillar cerrado (2) de manera que el alojamiento para la tuerca de asidero de estrella (1) quede a la derecha de la empuñadura de mando y las aberturas en el manillar cerrado (2) estén orientadas hacia el usuario.
- ▶ Descomprimir los brazos del manillar cerrado (2) y colocar dicho asidero (2) sobre la empuñadura de mando hasta que encastre el asidero de estribo (2).
- ▶ Introducir el tornillo (3) por el orificio.
- ▶ Enroscar la tuerca de asidero de estrella (1) y apretarla.

El manillar cerrado (2) no se tiene que volver a desmontar.

## 7 Ajustar la motoguadaña para el usuario

### 7.1 Ajustar la longitud de vástago

En función de la estatura del usuario, el vástago se puede ajustar a diferentes posiciones.

- ▶ Desconectar la motoguadaña y retirar el acoplamiento del cable de prolongación del enchufe de la motoguadaña.
- ▶ Sujetar el vástago.

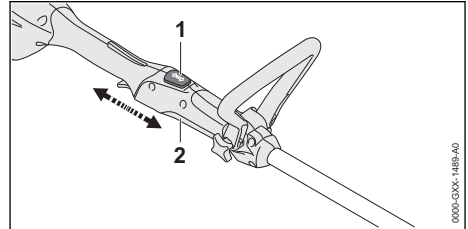

- ▶ Presionar el botón de bloqueo (1) y mantenerlo presionado.
- ▶ Colocar la empuñadura de mando (2) en la posición deseada, tirando de ella o empujándola hasta que encastre.
- ▶ Soltar el botón de bloqueo (1).
- ▶ Desplazar un poco la empuñadura de mando (2) de modo que encastre.

### 7.2 Ajustar el ángulo de mando

El ángulo de mando se puede ajustar en dos posiciones (0° y 90°).

- ▶ Desconectar la motoguadaña y retirar el acoplamiento del cable de prolongación del enchufe de la motoguadaña.
- ▶ Sujetar el vástago.

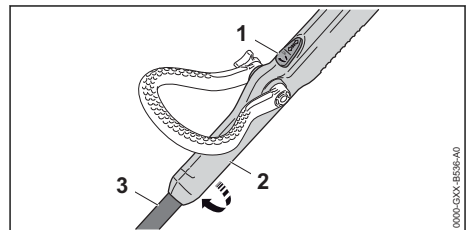

- ▶ Presionar el botón de bloqueo (1) y mantenerlo presionado.
- ▶ Girar la empuñadura de mando (2) 90° hacia el vástago.
- ▶ Soltar el botón de bloqueo (1).
- ▶ Desplazar un poco la empuñadura de mando (2) de modo que encastre.

### 7.3 Ajustar el manillar cerrado

En función de la estatura del usuario, el manillar cerrado se puede ajustar a diferentes posiciones.

- ▶ Desconectar la motoguadaña y retirar el acoplamiento del cable de prolongación del enchufe de la motoguadaña

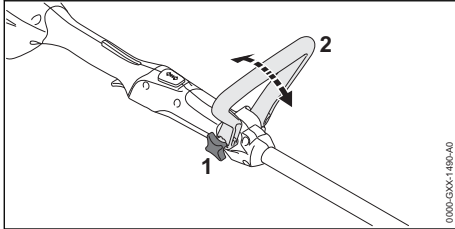

- ▶ Aflojar la tuerca de asidero de estrella (1).
- ▶ Inclinar el manillar cerrado (2) a la posición deseada.
- ▶ Apretar firmemente la tuerca de asidero de estrella (1).

## 8 Conectar la máquina a la red eléctrica

### 8.1 Realizar las conexiones eléctricas de la motoguadaña

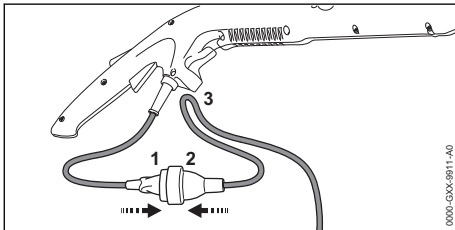

- ▶ Insertar el enchufe (1) en el acoplamiento (2) del cable de prolongación.

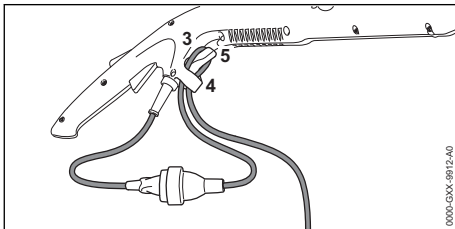

El elemento de descarga de tracción protege el cable de conexión contra daños.

- ▶ Formar un lazo con el cable de prolongación.
- ▶ Pasar el lazo (3) por la abertura (4).

- ▶ Pasar el lazo (3) sobre el gancho (5) y apretarlo.
- ▶ Insertar el enchufe a la red del cable de prolongación en una caja de enchufe instalada correctamente.

## 9 Conectar y desconectar la motoguadaña

### 9.1 Conectar la motoguadaña

- ▶ Sujetar la motoguadaña por la empuñadura de mando con una mano de manera que el dedo pulgar abrace dicha empuñadura.
- ▶ Sujetar la motoguadaña por el manillar cerrado con la otra mano de manera que el dedo pulgar abrace dicho asidero.

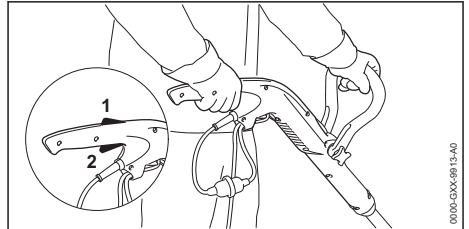

- ▶ Oprimir el bloqueo de la palanca de mando (1) con la mano y mantenerlo oprimido.
- ▶ Presionar la palanca de mando (2) con el dedo índice y mantenerla presionada. La motoguadaña se acelera y la herramienta de corte se mueve.

### 9.2 Desconectar la motoguadaña

- ▶ Soltar la palanca de mando y el bloqueo de la palanca de mando.
- ▶ Esperar hasta que la herramienta de corte deje de moverse.
- ▶ Si la herramienta de corte sigue girando, retirar el acoplamiento del cable de prolongación del enchufe de la motoguadaña y acudir a un distribuidor especializado STIHL. La motoguadaña está averiada.

## 10 Comprobar la motoguadaña

### 10.1 Comprobar los elementos de mando

#### Bloqueo de la palanca de mando y palanca de mando

- ▶ Desconectar la motoguadaña y retirar el acoplamiento del cable de prolongación del enchufe de la motoguadaña.



- ▶ Intentar oprimir la palanca de mando sin presionar el bloqueo de la palanca de mando.
- ▶ Si se puede presionar la palanca de mando, no utilizar la motoguadaña y acudir a un distribuidor especializado STIHL.

El bloqueo de la palanca de mando está averiado.

- ▶ Oprimir el bloqueo de la palanca de mando y mantenerlo oprimido.
- ▶ Presionar la palanca de mando y volver a soltarla.
- ▶ Si la palanca de mando o el bloqueo de la misma se mueven con dificultad o no vuelven a la posición de salida por sí mismos: no utilizar la motoguadaña y acudir a un distribuidor especializado STIHL.

La palanca de mando o el bloqueo de la misma están averiados.

### Conectar la motoguadaña

- ▶ Conectar la motoguadaña con un cable de prolongación a una caja de enchufe.
- ▶ Oprimir el bloqueo de la palanca de mando y mantenerlo oprimido.
- ▶ Presionar la palanca de mando y mantenerla presionada.  
La herramienta de corte gira.
- ▶ Soltar la palanca de mando.  
La herramienta de corte deja de girar tras un breve lapso de tiempo.
- ▶ Si la herramienta de corte sigue girando, retirar el acoplamiento del cable de prolongación del enchufe de la motoguadaña y acudir a un distribuidor especializado STIHL.  
La motoguadaña está averiada.

## 11 Trabajar con la motoguadaña

### 11.1 Sujeción y conducción de la motoguadaña

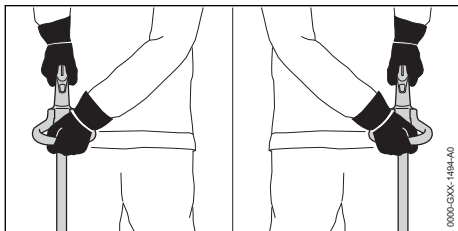

- ▶ Sujetar la motoguadaña por la empuñadura de mando con una mano, de manera que el dedo pulgar abrace dicha empuñadura.

- ▶ Sujetar la motoguadaña por el asidero tubular cerrado con la otra mano, de manera que el dedo pulgar abrace dicho asidero.

### 11.2 Segar

La distancia de la herramienta de corte respecto del suelo determina la altura de corte.

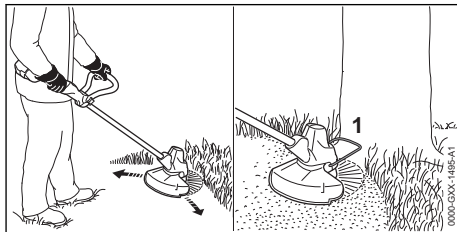

- ▶ Mover la motoguadaña regularmente en vivén.
- ▶ Caminar hacia delante de forma lenta y controlada.
- ▶ Si se trabaja con un distanciador: desplegar por completo el distanciador (1).

### 11.3 Reajustar los hilos de corte

- ▶ Hacer que el cabezal de corte en rotación toque ligeramente el suelo.  
Se reajustan unos 30 mm.  
La cuchilla de acortar hilo en el protector acorta automáticamente los hilos a la longitud correcta.

Si los hilos de corte tienen menos de 25 mm, no se pueden reajustar automáticamente.

- ▶ Desconectar la motoguadaña y retirar el acoplamiento del cable de prolongación del enchufe de la motoguadaña.
- ▶ Pulsar el botón en el cabezal de corte y mantenerlo oprimido.
- ▶ Extraer a mano el hilo de corte.
- ▶ Si ya no se pueden extraer los hilos de corte, sustituir el cuerpo de la bobina junto con los hilos de corte.  
El cuerpo de la bobina está vacío.

## 12 Después del trabajo

### 12.1 Después del trabajo

- ▶ Desconectar la motoguadaña y retirar el acoplamiento del cable de prolongación del enchufe de la motoguadaña.
- ▶ Si la motoguadaña está mojada, dejarla secar.
- ▶ Limpiar la motoguadaña.
- ▶ Limpiar el protector.
- ▶ Limpiar la herramienta de corte.

## 13 Transporte

### 13.1 Transportar la motoguadaña

- ▶ Desconectar la motoguadaña y retirar el acoplamiento del cable de prolongación del enchufe de la motoguadaña.
- ▶ Ajustar el vástago a la longitud más pequeña.

#### Llevar la motoguadaña

- ▶ Llevar la motoguadaña por el fuste con una mano, de manera que la herramienta de corte esté orientada hacia atrás y la motoguadaña quede equilibrada.

#### Transportar la motoguadaña en un vehículo

- ▶ Asegurar la motoguadaña, de manera que no pueda volcar ni moverse.

## 14 Almacenamiento

### 14.1 Guardar la motoguadaña

- ▶ Desconectar la motoguadaña y retirar el acoplamiento del cable de prolongación del enchufe de la motoguadaña.
- ▶ Desmontar el cabezal de corte.
- ▶ Guardar la motoguadaña de manera que se cumplan las siguientes condiciones:
  - La motoguadaña está fuera del alcance de los niños.
  - La motoguadaña está limpia y seca.



## 15 Limpiar

### 15.1 Limpiar la motoguadaña

- ▶ Desconectar la motoguadaña y retirar el acoplamiento del cable de prolongación del enchufe de la motoguadaña.

## 18 Subsanan las perturbaciones

### 18.1 Solucionar las anomalías de la motoguadaña

Anomalía	Causa	Remedio
La motoguadaña no se pone en marcha al conectarla.	El enchufe del cable de conexión o del cable de prolongación no está introducido.	▶ Introducir el conector del cable de conexión o del cable de prolongación.
	El interruptor de potencia (fusible) o el interruptor protector FI se han disparado. El circuito tiene demasiada carga eléctrica o está defectuoso.	▶ Buscar y subsanar la causa de la activación. Colocar el interruptor de potencia (fusible) o el interruptor protector FI. ▶ Desconectar otros consumidores de corriente conectados al mismo circuito.
	La caja de enchufe tiene demasiados pocos fusibles.	▶ Insertar el enchufe del cable de conexión en una caja de enchufe con suficientes fusibles,  19.1.
	El cable de prolongación tiene un corte transversal incorrecto.	▶ Utilizar un cable de prolongación con un corte transversal adecuado,  19.2

- ▶ Limpiar la motoguadaña con un paño húmedo.
- ▶ Limpiar las ranuras de ventilación con un pincel.
- ▶ Limpiar el sector de debajo de la rueda del ventilador con un pincel o un cepillo blando.

### 15.2 Limpiar el protector y la herramienta de corte

- ▶ Desconectar la motoguadaña y retirar el acoplamiento del cable de prolongación del enchufe de la motoguadaña.
- ▶ Limpiar el protector y la herramienta de corte con un paño húmedo o con un cepillo blando.

## 16 Mantenimiento

### 16.1 Intervalos de mantenimiento

Los intervalos de mantenimiento dependen de las condiciones del entorno y las condiciones de trabajo. STIHL recomienda los siguientes intervalos de mantenimiento:

#### Anualmente



- ▶ Llevar la motoguadaña a un distribuidor especializado STIHL para su comprobación.

## 17 Reparación

### 17.1 Reparación de la motoguadaña y la herramienta de corte

El usuario no puede reparar por sí mismo la motoguadaña ni la herramienta de corte.

- ▶ Si la motoguadaña o la herramienta de corte están averiadas, no utilizar la motoguadaña y acudir a un distribuidor especializado STIHL.

Anomalía	Causa	Remedio
La motoguadaña se desconecta durante el funcionamiento.	El cable de prolongación es demasiado largo.	► Emplear un cable de prolongación con la longitud correcta,  19.2
	El conector del cable de conexión o del cable de prolongación se ha retirado de la caja de enchufe.	► Introducir el conector del cable de conexión o del cable de prolongación.
	El interruptor de potencia (fusible) o el interruptor protector FI se han disparado. El circuito tiene demasiada carga eléctrica o está defectuoso.	► Buscar y subsanar la causa de la activación. Colocar el interruptor de potencia (fusible) o el interruptor protector FI. ► Desconectar otros consumidores de corriente conectados al mismo circuito.
	La caja de enchufe tiene demasiados pocos fusibles.	► Insertar el enchufe del cable de conexión en una caja de enchufe con suficientes fusibles,  19.1.
El cabezal de corte no se puede desmontar con la mano.	El cabezal de corte está demasiado apretado.	► Bloquear la rueda del ventilador con un pasador. ► Desenroscar el cabezal de corte con la mano. ► Retirar el pasador.

## 19 Datos técnicos

### 19.1 Motoguadaña STIHL FSE 52

- Tensión de red: 220-240 V
- Frecuencia: 50/60 Hz
- Intensidad de corriente nominal: 2,3 A
- Fusible: 10 A
- Consumo de potencia: 500 W
- Valor nominal con carga: 6000 rpm
- Peso con protector y herramienta de corte
  - Ejecución con longitud de cable 0,3 m: 2,2 kg
  - Ejecución con longitud de cable 9,9 m: 2,8 kg
- Clase de protección eléctrica: II

### 19.2 Cables de prolongación

Cuando se utiliza un cable de prolongación, hay que tener un conductor de protección y los hilos del cable, independientemente de la tensión y la longitud del cable de prolongación, tienen que tener al menos las siguientes secciones:

**Si la tensión nominal en el rótulo de potencia es de 220 V hasta 240 V:**

- Longitud de cable hasta 20 m: AWG 15/1,5 mm<sup>2</sup>
- Longitud de cable 20 m hasta 50 m: AWG 13/2,5 mm<sup>2</sup>

**Si la tensión nominal en el rótulo de potencia es de 100 V hasta 127 V:**

- Longitud de cable hasta 10 m: AWG 14/2,0 mm<sup>2</sup>

- Longitud de cable 10 m hasta 30 m: AWG 12/3,5 mm<sup>2</sup>

### 19.3 Valores de sonido y vibraciones

El valor K para el nivel de intensidad sonora es de 2 dB(A). El valor K para el nivel de potencia sonora es de 2 dB(A). El valor K para los valores de vibraciones es de 2 m/s<sup>2</sup>.

STIHL recomienda utilizar protectores de los oídos.

- Nivel de intensidad sonora  $L_{pA}$  medido según EN 50636-2-91: 83 dB(A).
- Nivel de potencia sonora  $L_{WA}$  medido según EN 50636-2-91: 94 dB(A).
- Valor de vibraciones  $a_{HV}$  medido según EN 50636-2-91:
  - empuñadura de mando: 4,5 m/s<sup>2</sup>
  - manillar cerrado: 3,0 m/s<sup>2</sup>

Los valores de vibraciones indicados se han medido según un procedimiento de comprobación normalizado y se pueden consultar para la comparación entre máquinas eléctricas. Los valores de vibraciones realmente efectivos pueden diferir de los valores indicados en función del tipo de la aplicación. Los valores de vibraciones indicados se pueden emplear para formarse una primera impresión de la exposición a las vibraciones. Se ha de calcular la exposición efectiva a las vibraciones. Al hacerlo, se pueden tener en cuenta también los tiempos en los que la máquina está desconectada y aquellos en los

que, si bien está conectada, la máquina funciona sin carga.

Para información relativa al cumplimiento de la pauta de la patronal sobre vibraciones 2002/44/CE véase [www.stihl.com/vib](http://www.stihl.com/vib).

## 19.4 REACH

REACH designa una ordenanza CE para el registro, evaluación y homologación de productos químicos.

Para informaciones para cumplimentar la ordenanza REACH, véase [www.stihl.com/reach](http://www.stihl.com/reach).

## 20 Combinaciones de herramientas de corte y protectores

### 20.1 Motoguadaña STIHL FSE 52

#### Motoguadaña con rueda del ventilador

El siguiente cabezal de corte se deberá montar junto con el protector:

- Cabezal de corte AutoCut C 3-2:
  - con hilos de corte "redondos, silenciosos" de un diámetro de 1,6 mm o 2,0 mm.

#### Motoguadaña sin rueda del ventilador

El usuario no puede montar por sí mismo el cabezal de corte AutoCut 2-2.

- ▶ Llevar el cabezal de corte deseado al distribuidor especializado STIHL para su acoplamiento.

## 21 Piezas de repuesto y accesorios

### 21.1 Piezas de repuesto y accesorios

**STIHL** Estos símbolos caracterizan las piezas de repuesto STIHL y los accesorios originales STIHL.

STIHL recomienda emplear piezas de repuesto STIHL y accesorios originales STIHL.

Las piezas de repuesto y los accesorios de fabricantes externos no pueden ser evaluados por STIHL en lo que respecta a su fiabilidad, seguridad y aptitud pese a una observación continua del mercado por lo que STIHL tampoco puede responsabilizarse de su aplicación.

Las piezas de repuesto y los accesorios originales STIHL se pueden adquirir en un distribuidor especializado STIHL.

## 22 Gestión de residuos

### 22.1 Gestionar la motoguadaña como residuo

La administración municipal o los distribuidores especializados STIHL ofrecen información sobre la gestión de residuos.

Una gestión indebida puede dañar la salud y el medio ambiente.

- ▶ Llevar los productos STIHL incluido el embalaje a un punto de recogida adecuado para el reciclado con arreglo a las prescripciones locales.
- ▶ No echarlos a la basura doméstica.

## 23 Declaración de conformidad UE

### 23.1 Motoguadaña STIHL FSE 52

ANDREAS STIHL AG & Co. KG  
Badstraße 115  
D-71336 Waiblingen

Alemania

declara, como único responsable, que

- Tipo de construcción: motoguadaña eléctrica
- Marca: STIHL
- Modelo: FSE 52
- Identificación de serie: 4816

cumple las disposiciones pertinentes de las directrices 2011/65/UE, 2006/42/CE, 2014/30/UE y 2000/14/CE y que se ha desarrollado y fabricado en cada caso conforme a las versiones de las normas siguientes vigentes en la fecha de producción: EN 55014-1, EN 55014-2, EN 60335-1 y EN ISO 12100 observando la norma EN 50636-2-91.

Para determinar el nivel de potencia acústica medido y garantizado, se ha procedido conforme a la directriz 2000/14/CE, anexo VI.

Organismo participante mencionado: Instituto de certificación y pruebas VDE, Merianstraße 28, 63069 Offenbach, Alemania

- Nivel de potencia acústica medido: 94 dB(A)
- Nivel de potencia acústica garantizado: 96 dB(A)

La documentación técnica se conserva en la homologación de productos de ANDREAS STIHL AG & Co. KG.

El año de construcción, el país de fabricación y el número de máquina están indicados en la motoguadaña.

Waiblingen, 15/07/2021

ANDREAS STIHL AG &amp; Co. KG



Atentamente

Dr. Jürgen Hoffmann, Jefe de departamento  
homologación y regulación de producto

## 24 Declaración de conformidad UKCA

### 24.1 Motoguadaña STIHL FSE 52



ANDREAS STIHL AG &amp; Co. KG

Badstraße 115

D-71336 Waiblingen

Alemania

declara, como único responsable, que

- Tipo de construcción: motoguadaña eléctrica
- Marca: STIHL
- Modelo: FSE 52
- Identificación de serie: 4816

cumple las disposiciones pertinentes de la regulación del Reino Unido The Restriction of the Use of Certain Hazardous Substances in Electrical and Electronic Equipment Regulations 2012, Supply of Machinery (Safety) Regulations 2008, Electromagnetic Compatibility Regulations 2016 y Noise Emission in the Environment by Equipment for use Outdoors Regulations 2001 y que se ha desarrollado y fabricado en cada caso conforme a las versiones de las normas siguientes vigentes en la fecha de producción: EN 55014-1, EN 55014-2, EN 60335-1 y EN ISO 12100 observando la norma EN 50636-2-91.

El nivel de potencia acústica medido y el garantizado se han determinado conforme a la regulación del Reino Unido Noise Emission in the Environment by Equipment for use Outdoors Regulations 2001, Schedule 9.

Organismo participante mencionado: INTERTEK Testing & Certification Ltd, Academy Place, 1 – 9 Brook Street, Brentwood, Essex, CM14 5NQ, United Kingdom

- Nivel de potencia acústica medido: 94 dB(A)

- Nivel de potencia acústica garantizado: 96 dB(A)

La documentación técnica se conserva en ANDREAS STIHL AG & Co. KG.

El año de construcción, el país de fabricación y el número de máquina están indicados en la motoguadaña.

Waiblingen, 15/07/2021

ANDREAS STIHL AG &amp; Co. KG



Atentamente

Dr. Jürgen Hoffmann, Jefe de departamento  
homologación y regulación de producto

## Innehållsförteckning

1	Förord.....	45
2	Information bruksanvisningen.....	46
3	Översikt.....	46
4	Säkerhetsanvisningar.....	47
5	Förbered motorlien.....	51
6	Montera motorlien.....	52
7	Ställ in motorlien för användaren.....	53
8	EI-anslutning av maskinen.....	54
9	Sätt på och stäng av motorlien.....	54
10	Kontrollera motorlien.....	54
11	Arbeta med motorlien.....	55
12	Efter arbetet.....	55
13	Transport.....	55
14	Förvaring.....	55
15	Rengöring.....	55
16	Underhåll.....	56
17	Reparera.....	56
18	Felavhjälpning.....	56
19	Tekniska data.....	56
20	Kombinationer av skärverktyg och skydd.....	57
21	Reservdelar och tillbehör.....	57
22	Kassering.....	57
23	EU-försäkran om överensstämmelse.....	57
24	UKCA-konformitetsdeklaration.....	58

## 1 Förord

Hej!

Tack för att du valt en produkt från STIHL. Vi utvecklar och tillverkar produkter av mycket hög kvalitet som uppfyller våra kunders behov. Därför är våra produkter mycket säkra även när de belastas mycket.

STIHL ger även en förstklassig service. Hos våra återförsäljare får du kompetent rådgivning och instruktioner samt tekniska råd.

STIHL strävar efter att arbeta på ett sätt som är så hållbart och ansvarsfullt mot naturen som möjligt. Denna bruksanvisning är till för att hjälpa dig att använda din STIHL produkt på ett säkert och miljövänligt sätt över lång tid.

Vi uppskattar ditt förtroende för oss och önskar dig lycka till med din STIHL-produkt.

*N. S. Stihl*

Dr Nikolas Stihl

**VIKTIGT! LÄS BRUKSANVISNINGEN INNAN DU ANVÄNDER PRODUKTEN OCH SPARA DEN.**

## 2 Information bruksanvisningen

### 2.1 Aktuella dokument

Följ de lokala säkerhetsföreskrifterna.

- ▶ Läs följande kompletterande dokument till den här bruksanvisningen, se till att du förstått dem och spara dem:
  - Bruksanvisning och förpackning till skärverktyget som används

### 2.2 Varningar i texten

#### VARNING

- Varnar för faror som kan leda till allvarliga skador eller dödsfall.
  - ▶ Med åtgärderna kan man förhindra allvarliga skador eller dödsfall.

#### *OBS!*

- Varnar för faror som kan leda till materialskador.
  - ▶ Med åtgärderna kan man förhindra materialskador.

### 2.3 Symboler i texten



Denna symbol hänvisar till ett kapitel i denna bruksanvisning.

## 3 Översikt

### 3.1 Motorlien

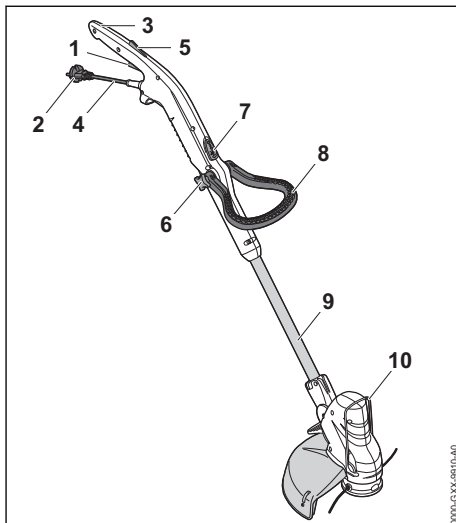

#### 1 Strömbrytare

Strömbrytaren sätter på och stänger av motorlien.

#### 2 Kontakt

Kontakten förbinder anslutningskabeln till en förlängningskabel.

#### 3 Manöverhandtag

Manöverhandtaget används för att manövrera, hålla och styra motorlien.

#### 4 Anslutningskabel

Anslutningskabeln ansluter motorlien till kontakten.

#### 5 Strömbrytarspär

Strömbrytarspärren låser upp strömbrytaren.

#### 6 Stjärnvred

Stjärnvredet fäster loophandtaget på skaftet.

#### 7 Spärknapp

Spärknappen blockerar längdställningen av skaftet.

#### 8 Loophandtag

Loophandtaget används för att manövrera, hålla och styra motorlien.

#### 9 Skaft

Skaftet förbinder alla komponenter.

#### 10 Avståndshållare

Avståndshållaren skyddar föremål mot kontakt med skärverktyget.

#### # Typskylt med serienummer

## 3.2 Skydd och skärverktyg

### Motorlie med fläkthjul

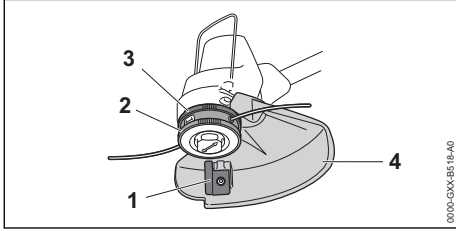

#### 1 Kapningskniv

Kapningskniven klipper av klipptrådarna till rätt längd under arbetet.

#### 2 Klipphuvud

Klipphuvudet håller klipptrådarna.

#### 3 Fläkthjul

Fläkthjulet kylar elmotorn.

#### 4 Skydd

Skyddet skyddar användaren mot föremål som slungas upp och kontakt med skärverktyget.

### Motorlie utan fläkthjul

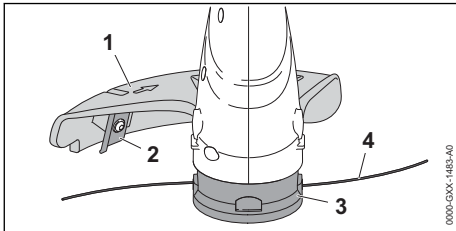

#### 1 Skydd

Skyddet skyddar användaren mot föremål som slungas upp och kontakt med skärverktyget.

#### 2 Kapningskniv

Kapningskniven klipper av klipptrådarna till rätt längd under arbetet.

#### 3 Klipphuvud

Klipphuvudet håller klipptrådarna.

#### 4 Klipptrådar

Klipptrådarna klipper gräset.

## 3.3 Symboler

Symbolerna kan finnas på motorlien och betyder följande:

 Den här symbolen anger att skaftets längd kan justeras.

 Den här symbolen anger att manöverhandtaget kan vridas 90°.

 L<sub>WA</sub> 2000/14/EG i dB(A) för att jämföra buller från produkter.

 Släng inte produkten i hushållsavfallet.

## 4 Säkerhetsanvisningar

### 4.1 Varningssymboler

#### 4.1.1 Varningssymboler

Varningssymbolerna på motorlien har följande innebörd:

 Följ säkerhetsföreskrifterna och vidta rätt åtgärder.

 Läs bruksanvisningen, se till att du har förstått den och spara den.

 Använd skyddsglasögon.

 Om anslutningskabeln eller förlängningskabeln är defekt eller skadad: Dra anslutningskabeln ur kontakten.

 Vänta tills skärverktyget inte längre roterar.

 Skydda motorlien mot regn och fukt.

 Håll ett säkerhetsavstånd.

### 4.2 Avsedd användning

Motorlien STIHL FSE 52 är till för att slå gräs.

Motorlien får inte användas när det regnar.

## ▲ VARNING

- Om motorlien inte används på avsett sätt kan detta leda till allvarliga personskador eller dödsolyckor och materiella skador kan uppstå.
  - Använd motorlien med en förlängningskabel.

- ▶ Använd motorlien enligt anvisningarna i bruksanvisningen.

### 4.3 Krav på användaren

#### ▲ VARNING

- Användare som inte utbildats känner inte till farorna med motorlien. Användaren eller andra personer kan skadas allvarligt eller förolyckas.



- ▶ Läs bruksanvisningen, se till att du har förstått den och spara den.

- ▶ Om motorlien överlämnas till någon annan, ska bruksanvisningen medfölja.
- ▶ Kontrollera att användaren uppfyller följande krav:
  - Användaren är utbildad.

– Användaren är i skick, både fysiskt, motoriskt och mentalt, att arbeta med och använda motorlien. Om användaren är begränsad fysiskt, motoriskt eller mentalt får denne bara arbeta under uppsikt av en ansvarig person.

– Användaren inser och kan förutse riskerna med motorlien.

– Användaren är myndig eller utbildas i ett arbete i enlighet med nationella bestämmelser under tillsyn.

– Användaren har instruerats av en STIHL-återförsäljare eller en sakkunnig person innan denne använder motorlien för första gången.

– Användaren är inte påverkad av alkohol, läkemedel eller droger.

- ▶ Om något är oklart: Kontakta en STIHL-återförsäljare.

### 4.4 Klädsel och utrustning

#### ▲ VARNING

- Föremål kan slungas iväg med hög hastighet under arbetet. Användaren kan skadas.



- ▶ Använd tätt sittande skyddsglasögon. Skyddsglasögonen ska vara kontrollerade enligt EN 166 eller nationella bestämmelser och vara korrekt märkta när de säljs.

- ▶ Använd ansiktsskydd.
- ▶ Använd långbyxor av slitstarkt material.
- Dammslag kan virvla upp under arbetet. Dammslag som andas in kan skada hälsan och utlösa allergiska reaktioner.
  - ▶ Om dammslag virvlar upp ska en skyddsmask användas.
- Olämpliga kläder kan fastna i trä, buskage och i motorlien. Användaren kan skadas allvarligt om olämpliga kläder används.
  - ▶ Använd tätt sittande kläder.
  - ▶ Ta av sjalar och smycken.
- Under arbetet kan användaren komma i kontakt med det roterande skärverktyget. Det kan leda till att användaren skadas allvarligt.
  - ▶ Använd skor av slitstarkt material.
  - ▶ Använd långbyxor av slitstarkt material.
- Vid montering eller demontering av skärverktyget och under rengöring eller underhåll kan användaren komma i kontakt med skärverktyget eller kapningskniven. Användaren kan skadas.
  - ▶ Använd arbetshandskar av slitstarkt material.
- Användaren kan halka om olämpliga skor används. Användaren kan skadas.
  - ▶ Använd stabila, heltäckande skor med halksäker sula.

### 4.5 Motorlie

#### ▲ VARNING

- Utomstående personer, barn och djur känner inte till och kan inte bedöma farorna med motorlien och föremål som slungas iväg. Utomstående personer, barn och djur kan skadas allvarligt och materialskador kan uppstå.



- ▶ Utomstående personer, barn och djur måste hållas utanför en omkrets på 15 m från arbetsområdet.

- ▶ Håll ett avstånd på 15 m till föremål.
- ▶ Lämna inte motorlien utan uppsikt.
- ▶ Se till att barn inte kan leka med motorlien.



- Motorlien är inte vattenskyddad. Om man arbetar när det regnar eller i fuktig miljö kan det leda till en elektrisk stöt. Användaren kan skadas och motorlien kan skadas.



- ▶ Arbeta inte i regn eller i fuktiga miljöer.

- Elektriska komponenter på motorlien kan orsaka gnistor. Gnistorna kan orsaka brand eller explosion i brandfarlig eller explosiv miljö. Det kan leda till allvarliga personskador eller dödsfall och materiella skador.
  - ▶ Använd inte maskinen i brandfarlig eller explosiv miljö.
- Personer kan snubbla på förlängningskabeln. Personer kan skadas och motorlien kan skadas.
  - ▶ Lägg förlängningskabeln platt och väl synlig på marken.

## 4.6 Säker användning

### 4.6.1 Motorlie

Motorlien är i ett säkert skick när följande villkor uppfylls:

- Motorlien är inte skadad.
- Förlängningskabeln och dess elkontakt är oskadade.
- Motorlien är ren och torr.
- Manöverdonen fungerar och är oförändrade.
- En kombination av skärverktyg och skydd som anges i den här bruksanvisningen är monterad.
- Skärverktyget och skyddet är korrekt monterade.
- Endast originaltillbehör från STIHL för denna motorlie är monterade.
- Tillbehöret är korrekt monterat.

## ▲ VARNING

- Vid icke-säker användning fungerar eventuellt inte komponenterna och säkerhetsanordningarna korrekt. Personer kan skadas allvarligt eller förolyckas.
  - ▶ Använd inte motorlien om den är skadad.
  - ▶ Arbeta med en oskadad förlängningskabel och en oskadad elkontakt.
  - ▶ Om motorlien är smutsig eller blöt: Rengör motorlien och låt den torka.
  - ▶ Gör inga ändringar på motorlien. Undantag: montering av en kombination av skärverktyg och skydd som anges i den här bruksanvisningen.
  - ▶ Om manöverdonen inte fungerar: Arbeta inte med motorlien.

- ▶ Montera inga skärverktyg av metall.
- ▶ Montera endast originaltillbehör från STIHL på denna motorlie.
- ▶ Montera skärverktyget och skyddet enligt anvisningarna i den här bruksanvisningen.
- ▶ Montera tillbehör enligt anvisningarna i den här bruksanvisningen eller enligt tillbehörets bruksanvisning.
  - ▶ Stick inte in föremål i hålen på motorlien.
  - ▶ Byt ut slitna eller skadade skyltar.
  - ▶ Om något är oklart: Kontakta en STIHL-återförsäljare.

### 4.6.2 Skydd

Skyddet är säkert att använda när följande villkor uppfylls:

- Skyddet är oskadat.
- Kapningskniven är korrekt monterad.

## ▲ VARNING

- Om laddaren inte är säker att använda fungerar vissa komponenter och säkerhetsanordningar inte längre korrekt. Användaren kan skadas allvarligt.
  - ▶ Använd inte motorlien om skyddet är trasigt.
  - ▶ Arbeta med en korrekt monterad kapningskniv.
  - ▶ Om något är oklart: Kontakta en STIHL-återförsäljare.

### 4.6.3 Klipp huvud

Klipp huvudet är i ett säkert skick när följande villkor uppfylls:

- klipp huvudet är oskadat
- klipp huvudet är inte blockerat
- skärtrådarna är korrekt monterade.
- Gränsvärdena för slitage har inte överskridits.

## ▲ VARNING

- I ett osäkert tillstånd kan delar av klipp huvudet eller skärtrådarna lossna och slungas iväg. Personer kan skadas allvarligt.
  - ▶ Använd inte klipp huvudet om det är trasigt.
  - ▶ Byt inte ut skärtrådarna mot föremål av metall.
  - ▶ Observera gränsvärdena för slitage och håll dig till dem.
  - ▶ Om något är oklart: Kontakta en STIHL-återförsäljare.

## 4.7 Arbeta

### ▲ VARNING

- I vissa situationer kan det vara svårt att koncentrera sig. Det kan leda till att man snubblar, ramlar och skadas allvarligt.
  - ▶ Arbeta lugnt och metodiskt.
  - ▶ Om ljusförhållandena och siktförhållandena är dåliga: Arbeta inte med motorlien.
  - ▶ Använd motorlien ensam.
  - ▶ För skärverktyget nära marken.
  - ▶ Var uppmärksam på hinder.
  - ▶ Stå på marken och ha god balans när du arbetar.
  - ▶ Om du börjar bli trött: Ta en paus i arbetet.
- Användaren kan skära sig på det roterande skärverktyget. Det kan leda till att användaren skadas allvarligt.
  - ▶ Vidrör inte det roterande skärverktyget.
  - ▶ Om skärverktyget är blockerat av ett föremål: Stäng av motorlien och dra förlängningskabelns koppling från motorliens elkontakt. Ta sedan bort föremålet.
- Om motorlien förändras eller betar sig konstigt under arbetet kan den vara i ett osäkert skick. Detta kan orsaka allvarliga personskador och materialskador.
  - ▶ Avsluta arbetet, dra förlängningskabelns koppling från motorliens elkontakt och kontakta en STIHL-återförsäljare.
- Motorlien kan vibrera under arbetet.
  - ▶ Använd handskar.
  - ▶ Ta paus i arbetet.
  - ▶ Om du får problem med blodcirkulationen: Uppsök läkare.
- Om skärverktyget träffar ett främmande föremål under arbetet kan detta eller delar av detta slungas iväg med hög hastighet. Detta kan orsaka personskador och saksador.
  - ▶ Ta bort främmande föremål från arbetsområdet.



När strömbrytaren släpps fortsätter skärverktyget att röra sig en stund. Personer kan skadas allvarligt.

- ▶ Vänta tills skärverktyget inte längre roterar.



- Om det roterande skärverktyget träffar ett hårt föremål kan gnistor bildas och skärverktyget skadas. Gnistorna kan orsaka brand i brännbar miljö. Detta kan orsaka allvarliga personskador eller dödsfall och saksador.
  - ▶ Arbeta inte i brännbar miljö.
  - ▶ Kontrollera att skärverktyget är i ett säkert skick.

## 4.8 Elanslutning

Det kan uppstå kontakt med strömförande komponenter av följande orsaker:

- Anslutningskabeln eller förlängningskabeln är skadad.
- Anslutningskabelns eller förlängningskabelns kontakt är skadad.
- Eluttaget är inte korrekt installerat.

### ▲ FARA

- Kontakt med strömförande komponenter kan leda till elstöt. Användaren kan skadas allvarligt eller förolyckas.
  - ▶ Kontrollera att anslutningskabeln, förlängningskabeln och kontaktarna är oskadade.
- 
 Om anslutningskabeln eller förlängningskabeln är defekt eller skadad:
  - ▶ Rör inte vid det skadade stället.
  - ▶ Dra ut kontakten ur eluttaget.
- ▶ Berör endast anslutningskabel, förlängningskabel och kontakter med torra händer.
- ▶ Anslut anslutningskabelns eller förlängningskabelns elkontakt till ett korrekt installerat och säkrat eluttag med skyddskontakt.
- ▶ Anslut motorlien via en KOLLA (30 mA, 30 ms).
- En skadad eller olämplig förlängningskabel kan orsaka elstötar. Personer kan skadas allvarligt eller förolyckas.
  - ▶ Använd en förlängningskabel med rätt ledartvärsnitt,  19.2.
  - ▶ Använd en förlängningskabel som är skyddad mot vattenstänk och lämplig för utomhusbruk.
  - ▶ Använd en förlängningskabel som har samma egenskaper som anslutningskabeln på motorlien,  19.2.

### ▲ VARNING

- Under arbetet kan en felaktig nätspänning eller en felaktig nätfrekvens leda till en överspänning i motorlien. Motorlien kan skadas.
  - ▶ Säkerställ att nätspänningen och nätfrekvensen på elnätet stämmer överens med anvisningarna på motorlien.
- Om flera elektriska apparater ansluts till ett grenuttag kan elkomponenter överbelastas under arbetet. De elektriska komponenterna kan överhettas och orsaka brand. Detta kan orsaka allvarliga personskador eller dödsfall och saksador.
  - ▶ Anslut motorlien enskilt till ett eluttag.
  - ▶ Anslut inte motorlien till grenuttag.
- En felaktigt dragen anslutningskabel och förlängningskabel kan skadas och man kan snubbla. Personer kan skadas och anslut-

ningskabeln eller förlängningskabeln kan skadas.

- ▶ Lägg anslutningskabeln och förlängningskabeln så att skärverktyget inte kan vidröra dem.
- ▶ Dra och märk ut anslutningskabeln och förlängningskabeln så att ingen kan snubbla.
- ▶ Dra anslutningskabeln och förlängningskabeln så att de inte spänns eller fastnar.
- ▶ Dra anslutningskabeln och förlängningskabeln så att de inte kan skadas, vikas, krossas eller nötas.
- ▶ Skydda anslutningskabeln och förlängningskabeln från värme, olja och kemikalier.
- ▶ Dra anslutningskabeln och förlängningskabeln på ett torrt underlag.
- Förlängningskabeln blir varm under arbetet. Om värmen inte kan avledas kan det leda till brand.
  - ▶ Om en kabeltrumma används: Linda ut kabeltrumman helt.

## 4.9 Transport

### 4.9.1 Motorlie

#### ▲ VARNING

- Motorlien kan välta eller röra sig under transporten. Det kan leda till personskador eller materialskador.
  - ▶ Dra förlängningskabelns koppling från motorliens kontakt.
  - ▶ Säkra motorlien med spännremmar, remmar eller ett nät så att den inte kan falla eller komma i rörelse.

## 4.10 Förvaring

### 4.10.1 Motorlie

#### ▲ VARNING

- Barn känner inte till farorna med motorlien. Barn kan skadas allvarligt.
  - ▶ Dra förlängningskabelns koppling från motorliens kontakt.
  - ▶ Förvara motorlien utom räckhåll för barn.
- De elektriska kontakterna på motorlien och metallkomponenter kan korrodera på grund av fukt. Motorlien kan skadas.
  - ▶ Dra förlängningskabelns koppling från motorliens kontakt.
  - ▶ Förvara motorlien på en ren och torr plats.

## 4.11 Rengöring, underhåll och reparation











### ▲ VARNING

- Om motorlien är ansluten under rengöring, underhåll eller reparation kan motorliens slås på oavsiktligt. Detta kan orsaka allvarliga personskador och materialskador.
  - ▶ Dra förlängningskabelns koppling från motorliens elkontakt.
- Aggressiva rengöringsmedel, rengöring med en vattenstråle eller vassa föremål kan skada motorlien, skyddet och skärverktyget. Om motorlien, skyddet och skärverktyget inte rengörs ordentligt kan komponenterna inte längre fungera ordentligt och säkerhetsanordningarna sättas ur funktion. Personer kan skadas allvarligt.
  - ▶ Rengör motorlien, skyddet och skärverktyget enligt anvisningarna i den här bruksanvisningen.
- Om motorlien, skyddet och skärverktyget inte underhålls eller repareras ordentligt kan komponenterna inte längre fungera ordentligt och säkerhetsanordningarna sättas ur funktion. Personer kan skadas allvarligt eller förolyckas.
  - ▶ Underhåll eller reparera inte motorlien, skydd och skärverktyg själv.
  - ▶ Om motorlien, skyddet eller skärverktyget måste underhållas eller repareras: Kontakta en STIHL-återförsäljare.

## 5 Förbered motorlien

### 5.1 Förbered motorlien

Varje gång innan maskinen används måste följande göras:

- ▶ Kontrollera att följande komponenter befinner sig i säkert skick:
  - Motorlie och anslutningskabel,  4.6.1.
  - Skydd,  4.6.2.
  - Klipp huvud,  4.6.3.
- ▶ Rengör motorlien,  15.1.
- ▶ Montera skyddet,  6.1.
- ▶ Montera spolen vid användning av motorlien utan fläkthjul,  6.2.
- ▶ Montera klipp huvudet vid användning av motorlien utan fläkthjul,  6.2
- ▶ Montera loophandtaget,  6.3.
- ▶ Ställ in skaffets längd,  7.1.
- ▶ Ställ in loophandtaget,  7.3.
- ▶ Anslut kontakten på motorlien med en förlängningskabel och kontakten på förlängningskabeln i ett lätt tillgängligt uttag.
- ▶ Kontrollera manöverdonen,  10.1.

- ▶ Om stegen inte kan genomföras: Använd inte motorlien och uppsök en STIHL-återförsäljare.

## 6 Montera motorlien

### 6.1 Montera skyddet

- ▶ Stäng av motorlien och dra förlängningskabls koppling från motorliens kontakt.

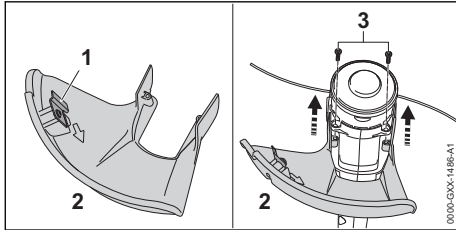

Kapningskniven (1) sitter redan i skyddet (2) och får inte demonteras.

- ▶ Tryck in skyddet (2) så långt det går i styrningarna på huset. Skyddet (2) ska vara kant i kant med huset.
- ▶ Skruva i skruvarna (3) och dra åt.

Skyddet (2) får inte demonteras igen.

### 6.2 Sätt på och ta av klipphuvudet

#### 6.2.1 Montera klipphuvudet

##### Motorlie med fläkthjul

- ▶ Stäng av motorlien och dra förlängningskabls koppling från motorliens kontakt.

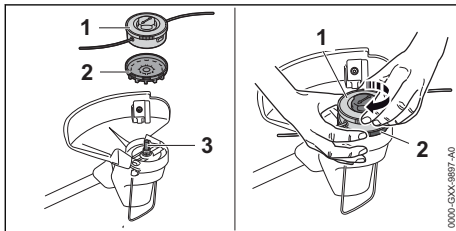

- ▶ Tryck fläkthjulet (2) på axeln (3) så att fläkthjulets (2) blad pekar nedåt. Om fläkthjulet inte är monterat kyls inte elmotorn tillräckligt och klipphuvudet kan inte längre demonteras.
- ▶ Håll fläkthjulet (2) med handen.
- ▶ Sätt klipphuvudet (1) på axeln (3) och sätt på för hand medurs.

##### Motorlie utan fläkthjul

Klipphuvudet AutoCut 2-2 är monterat på motorlien och får inte monteras själv. Spolen kan monteras.

- ▶ Stäng av motorlien och dra förlängningskabls koppling från motorliens kontakt.
- ▶ Lägg spolen i en behållare med vatten i 12 till 24 timmar. Klippträdarna blir elastiska.

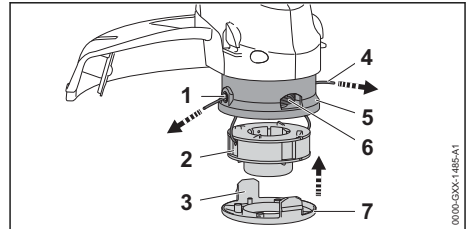

- ▶ För in trådändarna (4) på spolen (2) genom hålen (1) i klipphuvudet (5).
- ▶ Sätt in spolen (2) i klipphuvudet (5).
- ▶ Placera kåpan (7) på klipphuvudet (5) så att klackarna (3) på kåpan (7) och hålen (6) i klipphuvudet (4) passar ihop.
- ▶ Tryck in kåpan (7) så långt det går på klipphuvudet (5). Det ska höras att klackarna (3) hakar fast.

#### 6.2.2 Demontera klipphuvudet

##### Motorlie med fläkthjul

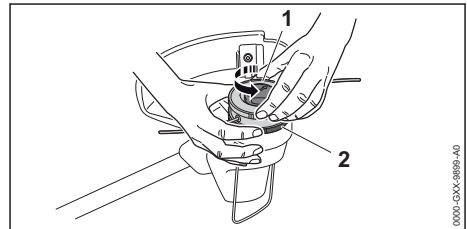

- ▶ Stäng av motorlien och dra förlängningskabls koppling från motorliens kontakt.
- ▶ Håll fläkthjulet (2) med handen.
- ▶ Dra ut klipphuvudet (1) moturs.
- ▶ Ta av fläkthjulet.

##### Motorlie utan fläkthjul

Klipphuvudet AutoCut 2-2 är monterat på motorlien och kan inte demonteras själv. Spolen kan demonteras.

- ▶ Stäng av motorlien och dra förlängningskabls koppling från motorliens kontakt.

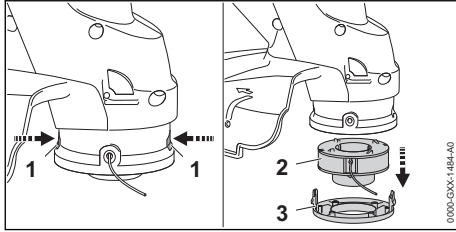

- ▶ Tryck på klackarna (1) och ta av kåpan (3).
- ▶ Ta ut spolen (2).

### 6.3 Montera loophandtaget

- ▶ Stäng av motorlien och dra förlängningskabls koppling från motorliens kontakt.

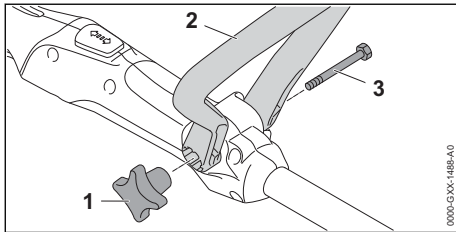

- ▶ Justera loophandtaget (2) så att fästet för stjärnvredet (1) är till höger om manöverhandtaget och hålen i loophandtaget (2) pekar mot användaren.
- ▶ Tryck isär armarna på loophandtaget (2) och sätt loophandtaget (2) på manöverhandtaget tills bygelhandtaget (2) hakar fast.
- ▶ För in skruven (3) genom hålet.
- ▶ Sätt på stjärnvredet (1) och dra åt.

Loophandtaget (2) måste inte demonteras igen.

## 7 Ställ in motorlien för användaren

### 7.1 Ställ in skaftets längd

Skaftet kan ställas in i olika lägen beroende på hur lång användaren är.

- ▶ Stäng av motorlien och dra förlängningskabls koppling från motorliens kontakt.
- ▶ Håll i skaftet.

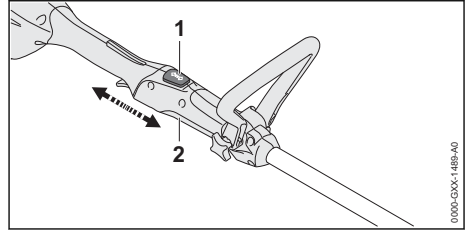

- ▶ Tryck på spärrknappen (1) och håll kvar.
- ▶ Dra eller skjut loophandtaget (2) till rätt läge.
- ▶ Släpp spärrknappen (1).
- ▶ Förskjut manöverhandtaget (2) lite så att det hakar fast.

### 7.2 Ställ in manöverbinkel

Manöverbinkeln kan ställas in i två lägen (0° och 90°).

- ▶ Stäng av motorlien och dra förlängningskabls koppling från motorliens kontakt.
- ▶ Håll i skaftet.

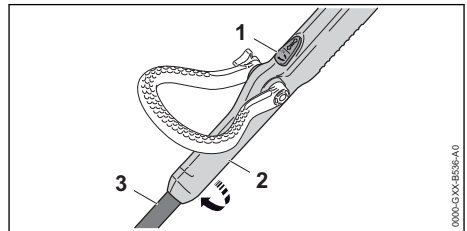

- ▶ Tryck på spärrknappen (1) och håll kvar.
- ▶ Vrid manövergreppet (2) 90° till skaftet.
- ▶ Släpp spärrknappen (1).
- ▶ Förskjut manöverhandtaget (2) lite så att det hakar fast.

### 7.3 Ställ in loophandtaget

Loophandtaget kan ställas in i olika lägen beroende på hur lång användaren är.

- ▶ Stäng av motorlien och dra förlängningskabls koppling från motorliens kontakt

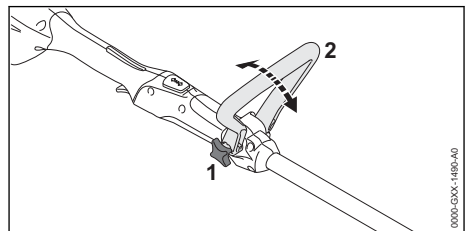

- ▶ Lossa stjärnvredet (1).
- ▶ Ställ loophandtaget (2) i rätt läge.
- ▶ Dra åt stjärnvredet (1).

## 8 El-anslutning av maskinen

### 8.1 Anslut motorlien elektriskt

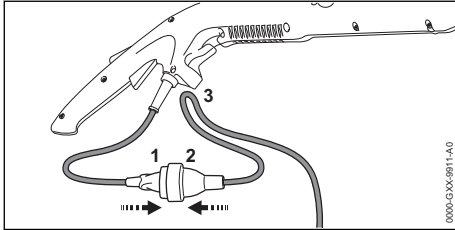

- ▶ Sätt kontakten (1) i förlängningskabelns koppling (2).

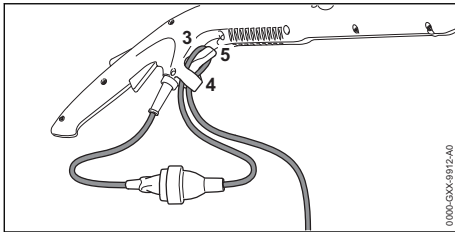

Dragavlastningen skyddar anslutningskabeln mot skador.

- ▶ Bilda en ögla med förlängningskabeln.
- ▶ För ögla (3) genom öppningen (4).
- ▶ För ögla (3) över haken (5) och dra åt.
- ▶ Sätt in förlängningskabelns kontakt i ett korrekt installerat eluttag.

## 9 Sätt på och stäng av motorlien

### 9.1 Sätt på motorlien

- ▶ Håll motorlien med en hand i manöverhandtaget så att tummen ligger runt manöverhandtaget.
- ▶ Håll motorlien med den andra handen i loophandtaget så att tummen ligger runt loophandtaget.

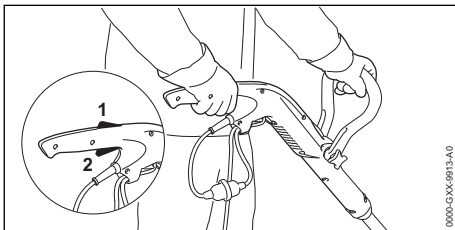

- ▶ Tryck på strömbrytarspärren (1) med handen och håll kvar.

- ▶ Tryck på strömbrytaren (2) med pek fingret och håll den intryckt.  
Motorlien accelererar och skärverkytet roterar.

### 9.2 Stäng av motorlien

- ▶ Släpp strömbrytaren och strömbrytarspärren.
- ▶ Vänta tills skärverkytet inte längre roterar.
- ▶ Om skärverkytet fortsätter att rotera: Dra förlängningskabelns koppling från motorliens kontakt och kontakta en STIHL-återförsäljare. Motorlien är defekt.

## 10 Kontrollera motorlien

### 10.1 Kontrollera manöverdonen

#### Strömbrytarspärri och strömbrytare

- ▶ Stäng av motorlien och dra förlängningskabelns koppling från motorliens elkontakt.
- ▶ Försök att trycka på strömbrytaren utan att trycka på strömbrytarspärren.
- ▶ Om det går att trycka in strömbrytaren: Använd inte motorlien och kontakta en STIHL-återförsäljare.  
Strömbrytarspärren är defekt.
- ▶ Tryck på strömbrytarspärren och håll kvar.
- ▶ Tryck på strömbrytaren och släpp igen.
- ▶ Om strömbrytaren eller strömbrytarspärren är tröga eller inte fjädrar tillbaka i utgångsläget: Använd inte motorlien och kontakta en STIHL-återförsäljare.  
Strömbrytaren eller strömbrytarspärren är defekt.

#### Sätt på motorlien

- ▶ Använd motorlien med en förlängningskabel till ett eluttag.
- ▶ Tryck på strömbrytarspärren och håll kvar.
- ▶ Tryck på strömbrytaren och håll kvar.  
Skärverkytet roterar.
- ▶ Släpp strömbrytaren.  
Skärverkytet slutar rotera efter en liten stund.
- ▶ Om skärverkytet fortsätter att rotera: Dra förlängningskabelns koppling från motorliens elkontakt och kontakta en STIHL-återförsäljare.  
Motorlien är defekt.

## 11 Arbeta med motorlien

### 11.1 Håll i och styr motorlien

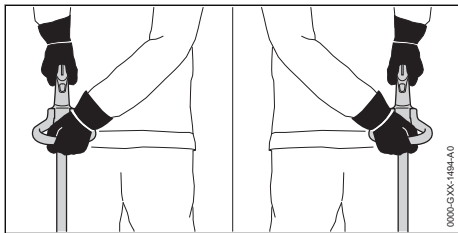

- ▶ Håll motorlien med en hand i handtaget så att tummen ligger runt handtaget.
- ▶ Håll motorlien med den andra handen i det runda handtaget så att tummen ligger runt handtaget.

### 11.2 Klippning

Skärverktygets avstånd till marken bestämmer klipphöjden.

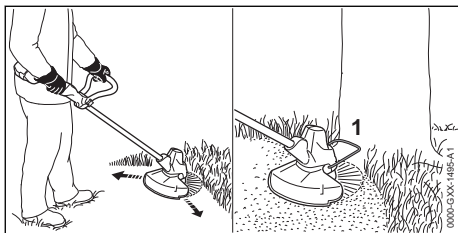

- ▶ För motorlien fram och tillbaka i en jämn rörelse.
- ▶ Gå framåt långsamt och kontrollerat.
- ▶ Om en avståndshållare används: Fäll ut avståndshållaren (1) helt.

### 11.3 Mata fram klipptrådarna

- ▶ Tryck snabbt det roterande klipp huvudet mot marken.  
Ca 30 mm matas fram.  
Kapningskniven i skyddet kapar automatiskt klipptrådarna till rätt längd.

Om klipptrådarna är kortare än 25 mm kan de inte matas fram automatiskt.

- ▶ Stäng av motorlien och dra förlängningskabels koppling från motorliens kontakt.
- ▶ Tryck på knappen på klipp huvudet och håll kvar.
- ▶ Dra ut klipptrådarna för hand.
- ▶ Om klipptrådarna inte längre kan dras ut: Ersätt spolen med klipptrådar.  
Spolen är tom.

## 12 Efter arbetet

### 12.1 Efter arbetet

- ▶ Stäng av motorlien och dra förlängningskabels koppling från motorliens kontakt.
- ▶ Om motorlien är blöt: Låt motorlien torka.
- ▶ Rengör motorlien.
- ▶ Rengör skyddet.
- ▶ Rengör skärverktyget.

## 13 Transport

### 13.1 Transportera motorlien

- ▶ Stäng av motorlien och dra förlängningskabels koppling från motorliens kontakt.
- ▶ Ställ in skaftet så att det är så kort som möjligt.

#### Bära motorlien

- ▶ Bär motorlien i skaftet med en hand så att skärverktyget pekar bakåt och motorlien är balanserad.

#### Transportera motorlien i ett fordon

- ▶ Säkra motorlien så att den inte kan välta eller röra sig.

## 14 Förvaring

### 14.1 Förvara motorlien

- ▶ Stäng av motorlien och dra förlängningskabels koppling från motorliens kontakt.
- ▶ Demontera klipp huvudet.
- ▶ Förvara motorlien enligt följande:
  - Motorlien är utom räckhåll för barn.
  - Motorlien är ren och torr.

## 15 Rengöring

### 15.1 Rengör motorlien

- ▶ Stäng av motorlien och dra förlängningskabels koppling från motorliens kontakt.
- ▶ Rengör motorlien med en fuktig trasa.
- ▶ Rengör ventilationsöppningarna med en pensel.
- ▶ Rengör området under fläkthjulet med en pensel eller en mjuk borste.

### 15.2 Rengör skyddet och skärverktyget

- ▶ Stäng av motorlien och dra förlängningskabels koppling från motorliens kontakt.
- ▶ Rengör skyddet och skärverktyget med en fuktig trasa eller en mjuk borste.

## 16 Underhåll

### 16.1 Underhållsintervall





Underhållsintervallen beror på omgivningsförhållandena och arbetsförhållandena. STIHL rekommenderar följande underhållsintervall:

#### En gång om året

- ▶ Låt en STIHL-återförsäljare kontrollera motorlien.

## 18 Felavhjälpning

### 18.1 Åtgärda fel på motorlien

Fel	Orsak	Åtgärd
Motorlien startar inte.	Anslutningskabelns eller förlängningskabelns kontakt är inte isatt.	▶ Sätt in anslutningskabelns eller förlängningskabelns kontakt i eluttaget.
	Dvärgbrytaren (säkring) eller jordfelsbrytaren har utlösts. Kretsen är elektriskt överbelastad eller defekt.	▶ Hitta och åtgärda utlösningens orsak. Lägg i dvärgbrytaren (säkring) eller jordfelsbrytaren. ▶ Stäng av andra strömförbrukare som är anslutna i samma strömkrets.
	Eluttagets säkring räcker inte.	▶ Sätt in anslutningskabelns kontakt i ett korrekt säkrat eluttag,  19.1.
	Förlängningskabeln har ett felaktigt tvärsnitt.	▶ Använd en förlängningskabel med tillräckligt tvärsnitt,  19.2
	Förlängningskabeln är för lång.	▶ Använd en förlängningskabel med rätt längd,  19.2
Motorlien stängs av under drift.	Anslutningskabelns eller förlängningskabelns kontakt har dragits ut ur eluttaget.	▶ Sätt in anslutningskabelns eller förlängningskabelns kontakt i eluttaget.
	Dvärgbrytaren (säkring) eller jordfelsbrytaren har utlösts. Kretsen är elektriskt överbelastad eller defekt.	▶ Hitta och åtgärda utlösningens orsak. Lägg i dvärgbrytaren (säkring) eller jordfelsbrytaren. ▶ Stäng av andra strömförbrukare som är anslutna i samma strömkrets.
	Eluttagets säkring räcker inte.	▶ Sätt in anslutningskabelns kontakt i ett korrekt säkrat eluttag,  19.1.
Klipphuvudet kan inte tas bort för hand.	Klipphuvudet är åtdraget för hårt.	▶ Blockera fläkthjulet med en dorn. ▶ Vrid av klipphuvudet för hand. ▶ Dra av dornen.

## 17 Reparera

### 17.1 Reparera motorlie och skärverktyg

Användaren kan inte reparera motorlien och skärverktyget själv.

- ▶ Om motorlien eller skärverktyget är skadat: Använd inte motorlien eller skärverktyget och kontakta en STIHL-återförsäljare.

## 19 Tekniska data

### 19.1 Motorlie STIHL FSE 52

- Nätspänning: 220-240 V
- Frekvens: 50/60 Hz
- Nominell strömstyrka: 2,3 A
- Säkring: 10 A
- Effektförbrukning: 500 W
- Nennwert med belastning: 6000 1/min KOLLA Vikt med skydd och skärverktyg
  - Utförande med kabellängd 0,3 m: 2,2 kg
  - Utförande med kabellängd 9,9 m: 2,8 kg
- elektrisk skyddsklass: II

### 19.2 Förlängningskablar

Om en förlängningskabel används, måste den ha en skyddsledare och dess ledningar måste ha åtminstone följande tvärsnitt beroende på spänningen och längden på förlängningskabeln:

#### Om märkspänningen på typskylten är 220 V till 240 V:

- Upp till 20 m lång kabel: AWG 15/1,5 mm<sup>2</sup>
- 20 till 50 m lång kabel: AWG 13/2,5 mm<sup>2</sup>

#### Om märkspänningen på typskylten är 100 V till 127 V:

- Upp till 10 m lång kabel: AWG 14/2,0 mm<sup>2</sup>



- 10 till 30 m lång kabel: AWG 12/3,5 mm<sup>2</sup>

## 19.3 Buller- och vibrationsvärden

K-faktorn för ljudtrycksnivån är 2 dB(A). K-faktorn för ljudeffektnivån är 2 dB(A). K-faktorn för vibrationsvärdena är 2 m/s<sup>2</sup>.

STIHL rekommenderar att hörselskydd används.

- Ljudtrycksnivå  $L_{pA}$  uppmätt enligt EN 50636-2-91: 83 dB(A).
- Ljudeffektnivå  $L_{WA}$  uppmätt enligt EN 50636-2-91: 94 dB(A).
- Vibrationsvärde  $a_{hv}$  uppmätt enligt EN 50636-2-91:
  - Manöverhandtag: 4,5 m/s<sup>2</sup>
  - Loophandtag: 3,0 m/s<sup>2</sup>

De angivna vibrationsvärdena har mätts med en standardiserad kontrollmetod och kan användas som referens för elektrisk utrustning. De verkliga vibrationsvärdena kan avvika från de angivna värdena beroende på typen av användning. De angivna vibrationsvärdena kan användas för att preliminärt uppskatta vibrationsbelastningen. Den verkliga vibrationsbelastningen måste uppskattas. Här kan man även ta hänsyn till stunder då den elektriska utrustningen är avstängd och när den är på men går utan belastning.

Information om uppfyllandet av arbetsgivardirektivet vibration 2002/44/EG finns på [www.stihl.com/vib](http://www.stihl.com/vib).

## 19.4 REACH

REACH är en EG-förordning för registrering, bedömning och godkännande av kemikalier.

Information om REACH-direktivet finns på [www.stihl.com/reach](http://www.stihl.com/reach).

## 20 Kombinationer av skärverktyg och skydd

### 20.1 Motorlie STIHL FSE 52

#### Motorlie med fläkthjul

Följande klipphuvud får demonteras tillsammans med skyddet:

- Klipphuvud AutoCut C 3-2:
  - med klipptrådar "rund, tyst" med en diameter på 1,6 mm eller 2,0 mm.

#### Motorlie utan fläkthjul

Användaren kan inte själv demontera klipphuvudet AutoCut 2-2.

- Ett klipphuvud måste monteras av en STIHL-återförsäljare.

## 21 Reservdelar och tillbehör

### 21.1 Reservdelar och tillbehör

**STIHL** De här symbolerna kännetecknar STIHL-originaldelar och STIHL-origintillbehör.

STIHL rekommenderar att du använder originaldelar och tillbehör från STIHL.

Reservdelar och tillbehör från andra tillverkare kan inte utvärderas av STIHL i fråga om tillförlitlighet, säkerhet och lämplighet trots pågående marknadsobservation och STIHL kan inte ansvara för användningen av dem.

Originaldelar och tillbehör från STIHL kan köpas hos en STIHL-återförsäljare.

## 22 Kassering

### 22.1 Avfallshantera motorlien

Information om avfallshantering finns att få hos kommunförvaltningen eller en STIHL-återförsäljare.

Icke fackmannamässig kassering kan skada hälsan och miljön.

- Avfallshantera STIHLs produkter, inklusive förpackningar, enligt lokala föreskrifter på därför avsedd återvinningsstation.
- Släng inte produkten i hushållsavfallet.

## 23 EU-försäkran om överensstämmelse

### 23.1 Motorlie STIHL FSE 52

ANDREAS STIHL AG & Co. KG  
Badstraße 115  
D-71336 Waiblingen

Tyskland

intyggar på eget ansvar att

- Konstruktion: Elektrisk motorlie
- Fabrikat: STIHL
- Typ: FSE 52
- Serieidentifiering: 4816

motsvarar bestämmelserna i direktiv 2011/65/EU, 2006/42/EG, 2014/30/EU samt 2000/14/EG och har utvecklats och tillverkats i överensstämmelse med de versioner av följande standarder som gällde vid produktionsdatumet: EN 55014-1, EN 55014-2, EN 60335-1 och EN ISO 12100 enligt standarden EN 50636-2-91.

Beräkning av uppmätt och garanterad ljudeffektnivå har gjorts enligt direktiv 2000/14/EG, bilaga VI.

Anmält organ: VDE Prüf- u. Zertifizierungsinstitut GmbH, Merianstraße 28, 63069 Offenbach am Main, Tyskland

- Uppmätt ljudeffektnivå: 94 dB(A)
- Garanterad ljudeffektnivå: 96 dB(A)

Den tekniska dokumentationen förvaras hos avdelningen för produktgodkännande hos ANDREAS STIHL AG & Co. KG (kommanditbolag).

Tillverkningsår, tillverkningsland samt serienummer anges på motorlien.

Waiblingen, 2021-07-15

ANDREAS STIHL AG & Co. KG

enligt fullmakt

Dr. Jürgen Hoffmann, avdelningschef för produktgodkännande, produktreglering

## 24 UKCA-konformitetsdeklaration

### 24.1 Motorlie STIHL FSE 52

**UK  
CA**

ANDREAS STIHL AG & Co. KG  
Badstraße 115  
D-71336 Waiblingen

Tyskland

intyggar på eget ansvar att

- Konstruktion: Elektrisk motorlie
- Fabrikat: STIHL
- Typ: FSE 52
- Serieidentifiering: 4816

motsvarar bestämmelserna i UK-förordning The Restriction of the Use of Certain Hazardous Substances in Electrical and Electronic Equipment Regulations 2012, Supply of Machinery (Safety) Regulations 2008, Electromagnetic Compatibility Regulations 2016 och Noise Emission in the Environment by Equipment for use Outdoors Regulations 2001 och har utvecklats och tillverkats i överensstämmelse med de versioner av följande standarder som gällde vid produktions-

datumet: EN 55014-1, EN 55014-2, EN 60335-1 och EN ISO 12100 enligt standarden EN 50636-2-91.

Beräkning av uppmätt och garanterad ljudeffektnivå har gjorts enligt UK-förordning Noise Emission in the Environment by Equipment for use Outdoors Regulations 2001, Schedule 9.

Medverkande anmält organ: INTERTEK Testing & Certification Ltd, Academy Place, 1 – 9 Brook Street, Brentwood, Essex, CM14 5NQ, United Kingdom

- Uppmätt ljudeffektnivå: 94 dB(A)
- Garanterad ljudeffektnivå: 96 dB(A)

Den tekniska dokumentationen förvaras hos ANDREAS STIHL AG & Co. KG.

Tillverkningsår, tillverkningsland samt serienummer anges på motorlien.

Waiblingen, 2021-07-15

ANDREAS STIHL AG & Co. KG

enligt fullmakt

Dr. Jürgen Hoffmann, avdelningschef för produktgodkännande, produktreglering

## Sisällysluettelo

1	Alkusanat.....	59
2	Tietoja tästä käyttöohjeesta.....	59
3	Yleiskuva.....	59
4	Turvallisuusohjeet.....	60
5	Raivaussahan valmistelu käyttöä varten...65	65
6	Raivaussahan kokoaminen.....	65
7	Raivaussahan säätäminen käyttäjän kokoa vastaavasti.....	67
8	Laitteen sähköliitäntä.....	67
9	Raivaussahan käynnistäminen ja pysäyttäminen.....	67
10	Raivaussahan tarkastus.....	68
11	Työskentely raivaussahan avulla.....	68
12	Työskentelyn jälkeen.....	69
13	Kuljettaminen.....	69
14	Säilytys.....	69
15	Puhdistaminen.....	69
16	Huoltaminen.....	69
17	Korjaaminen.....	69
18	Häiriöiden poistaminen.....	70
19	Tekniset tiedot.....	70
20	Leikkuuterien ja suojusten yhdistelmät.....	71

21	Varaosat ja varusteet.....	71
22	Hävittäminen.....	71
23	EU-vaatimustenmukaisuusvakuutus.....	71
24	UKCA-vaatimustenmukaisuusvakuutus....	72

## 1 Alkusanat

Arvoisa asiakas,

kiitämme sinua STIHLin tuotteen valinnasta. STIHL kehittää ja valmistaa huippuluokan tuotteita pitäen suunnittelun lähtökohtana asiakkaidensa tarpeita. Näin pystymme tarjoamaan asiakkaillemme tuotteita, jotka toimivat luotettavasti myös äärimmäisen vaativissa olosuhteissa.

STIHL tunnetaan myös erinomaisesta asiakaspalvelustaan. Jälleenmyyjämme huolehtivat sekä asiantuntevasta neuvonnasta ja opastuksesta että kattavien teknisten palvelujen tarjoamisesta.

STIHL on sitoutunut kestävään ja vastuulliseen vuorovaikutukseen luonnon kanssa. Tämän käyttöohjeen tarkoituksena on auttaa sinua käyttämään STIHL-tuotetta turvallisesti ja ympäristöystävällisesti pitkän käyttöajan ajan.

Kiitämme sinua STIHLiä kohtaan osoittamastasi luottamuksesta. Toivomme, että olet tyytyväinen hankkimaasi STIHL-tuotteeseen.



Tohtori Nikolas Stihl

**TÄRKEÄÄ! LUE OPAS ENNEN KÄYTTÖÄ JA SÄILYTÄ SE VASTAISTA KÄYTTÖÄ VARTEN.**

## 2 Tietoja tästä käyttöohjeesta

### 2.1 Tuotetta koskevat asiakirjat

Paikallisia turvallisuusohjeita on noudatettava.

- Lue tämän käyttöohjeen lisäksi myös seuraavat oppaat varmistaen, että olet ymmärtänyt kyseisten oppaiden sisällön, ja säilytä nämä asiakirjat vastaisen käytön varalle:
  - Käytetyn leikkuuterän käyttöohje ja pakkaus

### 2.2 Tekstin sisältämien varoitusten merkitseminen

#### ! VAROITUS

- Tämä teksti muistuttaa vaaroista, jotka voivat johtaa vakavaan loukkaantumiseen tai jopa kuolemaan.
  - Tekstissä mainittujen toimenpiteiden avulla on mahdollista välttää vakava loukkaantuminen tai jopa kuolema.

#### HUOMAUTUS

- Tämä teksti muistuttaa vaaroista, jotka voivat johtaa esinevahinkoihin.
  - Tekstissä mainittujen toimenpiteiden avulla on mahdollista välttää esinevahingot.

### 2.3 Tekstissä käytetyt symbolit



Tämä merkki viittaa johonkin tämän käyttöohjeen lukuun.

## 3 Yleiskuva

### 3.1 Raivaussaha

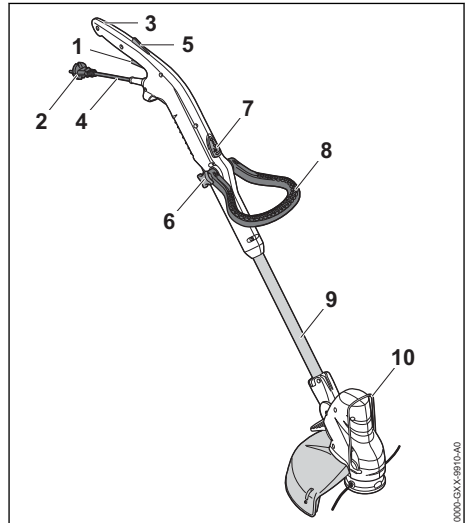

#### 1 Kytkenäväipu

Kytkenäväivulla raivaussahan voi käynnistää ja pysäyttää.

#### 2 Verkkopistoke

Verkkopistoke yhdistää liitoskaapelin jatko-kaapeliin.

**3 Takakahva**

Kahva on tarkoitettu raivaussahaan tarttumi-  
seen ja raivaussahan käyttöön, liikuttamiseen  
ja kantamiseen.

**4 Liitoskaapeli**

Liitoskaapeli yhdistää raivaussahan verkko-  
pistokkeeseen.

**5 Kytkevävivun lukitsin**

Kytkevävivun lukitsin vapauttaa kytkevävi-  
vun toiminnan.

**6 Tähtiväännin**

Tähtivääntimellä rengaskahva voidaan lukita  
paikalleen vartta vasten.

**7 Lukitusnappi**

Lukitusnappi lukitsee varren pitkittäissäädön  
toiminnan.

**8 Rengaskahva**

Rengaskahva on tarkoitettu raivaussahaan  
tarttumiseen ja raivaussahan kantamiseen.

**9 Varsi**

Varsi yhdistää kaikki laitteen osat toisiinsa.

**10 Välikappale**

Välikappale suojaa esineitä leikkausterään  
osumista vastaan.

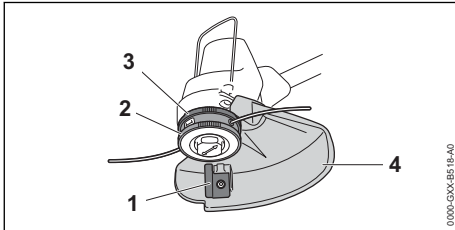
**# Koneen numerolla varustettu arvokilpi****3.2 Suojus ja leikkuuterät****Tuuletinpyörällinen moottorisaha****1 Katkaisuterä**

Katkaisuterä lyhentää siimat työskentelyn  
aikana sopivan pituisiksi.

**2 Siimapää**

Siimat on kiinnitetty siimapäähän.

**3 Tuuletinpyörä**

Tuuletinpyörä jäädyttää sähkömoottoria.

**4 Suojus**

Suojus suojaa käyttäjää ilmaan sinkoutuilta  
siruilta ja esineiltä sekä estää käyttäjää joutu-  
masta kosketuksiin leikkuuterän kanssa.

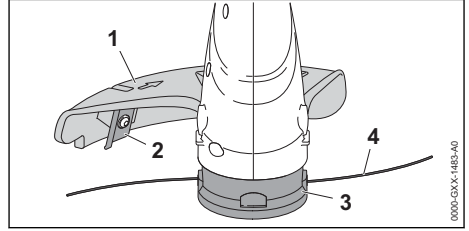
**Raivaussaha ilman tuuletinpyörää****1 Suojus**

Suojus suojaa käyttäjää ilmaan sinkoutuilta  
siruilta ja esineiltä sekä estää käyttäjää joutu-  
masta kosketuksiin leikkuuterän kanssa.

**2 Katkaisuterä**

Katkaisuterä lyhentää siimat työskentelyn  
aikana sopivan pituisiksi.

**3 Siimapää**

Siimat on kiinnitetty siimapäähän.

**4 Siimat**

Siimat leikkaavat ruohon.

**3.3 Symbolit**

Merkit voivat olla raivaussahassa ja niiden merki-  
tykset ovat seuraavat:



Tämä symboli ilmoittaa, että rungon  
pituutta voi säätää.



Tämä symboli ilmoittaa, että takakahvaa  
voi kääntää 90°.



Taattu äänenpainetaso dB(A) direktii-  
vin 2000/14/EY mukaan. Direktiivissä  
määriteltä mittausmenetelmää nou-  
dattamalla on mahdollista vertailla kes-  
kenään erilaisten tuotteiden melupääs-  
töjä.



Älä hävitä tuotetta talousjätteen mukana.

**4 Turvallisuusohjeet****4.1 Varoitukset****4.1.1 Varoitukset**

Raivaussahassa olevien varoituserkkien merki-  
tyks on seuraava:



Noudata turvallisuusohjeita.



Lue käyttöohje ja varmista, että olet ymmärtänyt sen sisällön. Säilytä käyttöohje myöhempää käyttöä varten.



Käytä suojalaseja.



Jos liitoskaapeli tai jatkokaapeli on vaurioitunut: irrota verkkopistoke pistoriasta.



Odota, kunnes leikkuuterä on lakannut pyörimästä.



Suojaa raivaussaha sateelta ja kosteudelta.



Säilytä turvaväli.

## 4.2 Käyttötarkoitus

Raivaussaha STIHL FSA 52 on tarkoitettu ruohon leikkaamiseen.

Raivaussahaa ei saa käyttää sateessa.

## ▲ VAROITUS

- Jos raivaussahaa käytetään laitteille määritellystä käyttötarkoituksesta poikkeavasti, seurauksena voi olla sekä vakava tai jopa hengenvaarallinen loukkaantuminen että esinevahinkoja.
  - ▶ Käytä raivaussahaa jatkokaapelilla varustettuna.
  - ▶ Käytä raivaussahaa tämän käyttöohjeen mukaisesti.

## 4.3 Käyttäjälle asetettavat vaatimukset

## ▲ VAROITUS

- Käyttäjä ei pysty tunnistamaan eikä arvioimaan raivaussahaan liittyviä vaaroja, ellei hän ei ole saanut asianmukaista perehdytystä laitteen käyttöön. Käyttäjä itse tai sivulliset saattavat loukkaantua vakavasti tai jopa hengenvaarallisesti.



▶ Lue käyttöohje ja varmista, että olet ymmärtänyt sen sisällön. Säilytä käyttöohje myöhempää käyttöä varten.

- ▶ Jos raivaussaha luovutetaan toiselle henkilölle: anna käyttöohjeet mukaan.

- ▶ Varmista, että käyttäjä täyttää seuraavat vaatimukset:

- Käyttäjä on levännyt.

- Käyttäjä pystyy fyysisten, aistinvaraisten ja henkisten kykyjensä puolesta käyttämään raivaussahaa ja työskentelemään laitteen kanssa. Jos käyttäjän fyysiset, aistinvaraiset tai henkiset kyvyt rajoittavat laitteen käyttöä, käyttäjä saa käyttää laitetta ainoastaan vastuuhenkilön valvonnassa ja opastuksella.

- Käyttäjä voi tunnistaa ja arvioida raivaussahaan liittyviä vaaroja.

- Käyttäjä on täysi-ikäinen tai käyttäjä on saanut kansallisten määräysten mukaisen valvotun ammattiopastuksen.

- Käyttäjä on saanut STIHL-erikoisliikkeeltä tai joltakin asiantuntevalta henkilöltä perehdytyksen raivaussahalla ensimmäistä kertaa.

- Käyttäjä ei ole alkoholin, lääkkeiden tai huumausaineiden vaikutuksen alainen.

- ▶ Jos jokin asia on jäänyt sinulle epäselväksi: ota yhteyttä STIHL-erikoisliikkeeseen.

## 4.4 Vaatetus ja varustus

## ▲ VAROITUS

- Erilaiset sirut ja kappaleet saattavat sinkoutua työskentelyn aikana ilmaan suurella nopeudella. Käyttäjä voi loukkaantua.



- ▶ Käytä tiiviisti istuvia suojalaseja. Sopivat suojalaseit on testattu standardin EN 166 tai kansallisten määräysten mukaisesti ja ne ovat saatavana kaupassa vastaavilla merkinnoilla.
- ▶ Käytä kasvosuojainta.
- ▶ Käytä kestävästä materiaalista valmistettuja pitkiä housuja.
- Työskentelyn aikana ilmaan saattaa nousta pölyä. Sisään hengitetty pöly voi olla haitallista terveydelle ja aiheuttaa allergisia reaktioita.
  - ▶ Jos muodostuu pölyä: Käytä pölysuojainta.
- Työskentelyyn sopimaton vaatetus saattaa takertua kiinni puustoon, risuihin ja raivaussahaan. Käyttäjää voi loukkaantua vakavasti, mikäli hän ei ole pukeutunut sopivaan työvaatetukseen.
  - ▶ Käytä tiukasti kehoa vasten istuvaa vaatetusta.
  - ▶ Riisu huivit ja korut yltäsi.
- Työskentelyn aikana käyttäjä voi joutua kosketuksiin pyörivän leikkuuterän kanssa. Käyttäjää voi loukkaantua vakavasti.
  - ▶ Käytä kestävästä materiaalista valmistettuja jalkineita.
  - ▶ Käytä kestävästä materiaalista valmistettuja pitkiä housuja.
- Kun leikkuutyöterä kootaan ja puretaan sekä puhdistus- tai huoltotöiden aikana käyttäjä voi joutua kosketuksiin leikkuuterän tai katkaisuterän kanssa. Käyttäjää voi loukkaantua.
  - ▶ Käytä kestävästä materiaalista valmistettuja työkäsiineitä.
- Käyttäjää voi liukastua, mikäli hän ei käytä sopivia työjalkineita. Käyttäjää voi loukkaantua.
  - ▶ Käytä tukevia, umpinaisia ja karkeapohjaisia jalkineita.

## 4.5 Raivaussaha

### ▲ VAROITUS

- Sivulliset, lapset ja eläimet eivät pysty tunnistamaan eivätkä arvioimaan raivaussahasta sekä ilmaan sinkoutuvista siruista ja kappaleista aiheutuvia vaaroja. Sivulliset, lapset ja eläimet saattavat loukkaantua vakavasti, minkä lisäksi seurauksena voi olla esinevahinkoja.



▶ Pidä sivulliset, lapset ja eläimet vähintään 15 metrin päässä työskentelyalueesta.

- ▶ Pidä vähintään 15 metrin etäisyys ympäristössä oleviin esineisiin.
- ▶ Älä jätä raivaussahaa valvomatta.
- ▶ Varmista, että lapset eivät voi leikkiä raivaussahalla.

- Raivaussaha ei ole vedenpitävä. Seurauksena voi olla sähköiskuja, mikäli laitteella työskennellään sateessa tai kosteassa ympäristössä. Käyttäjää voi loukkaantua, minkä lisäksi myös raivaussaha voi vaurioitua.



▶ Älä työskentele sateessa äläkä kosteassa ympäristössä.

- Raivaussahan sähköosat voivat synnyttää kipinöitä. Kipinät voivat aiheuttaa helposti syttyvässä tai räjähdysalttiissa ympäristössä tulipalon ja räjähdyksen. Seurauksena voi olla vakava tai jopa hengenvaarallinen loukkaantuminen ja esinevahinkoja.
  - ▶ Älä työskentele helposti syttyvässä tai räjähdysalttiissa ympäristössä.
- Jatkokaapeliin voi kompastua. Tästä voi olla seurauksena sekä loukkaantuminen että raivaussahan vaurioituminen.
  - ▶ Sijoita jatkokaapeli hyvin näkyvään paikkaan ja tasaisen litteästi lattialle.

## 4.6 Turvallinen toimintakunto

### 4.6.1 Raivaussaha

Raivaussaha on turvallisessa toimintakunnossa, jos seuraavat edellytykset täyttyvät:

- Raivaussaha on vaurioitumaton.
- Jatkokaapeli ja sen verkkopistoke ovat ehjiä.
- Raivaussaha on puhdas ja kuiva.
- Hallintalaitteet toimivat moitteettomasti, eikä hallintalaitteisiin ole tehty muutoksia.
- Laitteeseen on asennettu tässä käyttöohjeessa ilmoitettu leikkuuterän ja suojuksen yhdistelmä.
- Leikkuuterä ja suojuksen asennettu oikein.
- Raivaussahaan on asennettu siihen tarkoitettuja alkuperäisiä STIHL-varusteita.
- Varusteet on asennettu oikein.

### ▲ VAROITUS

- Jos laite ei ole turvallisessa toimintakunnossa, osat saattavat toimia virheellisesti. Myös turvalaitteet saattavat tällöin lakata toimimasta. Tämä voi johtaa vakavaan tai hengenvaaralliseen loukkaantumiseen.
  - ▶ Käytä raivaussahaa vain, jos se on vahingoittumaton.
  - ▶ Käytä laitetta ainoastaan ehjällä jatkokaapelilla ja verkkopistokkeella varustettuna.
  - ▶ Jos raivaussaha on likainen tai märkä: Puhdista raivaussaha ja anna kuivua.
  - ▶ Älä tee raivaussahaan muutoksia. Poikeus: jonkin tässä käyttöohjeessa ilmoitetun

leikkuuterän ja suojuksen yhdistelmän asentaminen.

- ▶ Jos hallintalaitteet eivät toimi: älä käytä polttomootorikäyttöistä raivaussaha.
- ▶ Älä asenna laitteeseen metallista valmistettuja leikkuuteriä.
- ▶ Asenna polttomootorikäyttöiseen raivaussahaan siihen tarkoitettuja alkuperäisiä STIHL-varusteita.
- ▶ Asenna leikkuuterä ja suojus käyttöohjeen kuvauksen mukaisesti.
- ▶ Asenna varusteet käyttöohjeen tai lisävarusteen käyttöohjeen mukaisesti.
- ▶ Älä työnnä esineitä raivaussahassa oleviin aukkoihin.
- ▶ Uusi kuluneet tai vaurioituneet ohjekilvet.
- ▶ Jos jokin asia on jäänyt sinulle epäselväksi: Ota yhteyttä STIHL-erikoisliikkeeseen.

#### 4.6.2 Suojus

Suojus on turvallisessa toimintakunnossa, jos seuraavat edellytykset täyttyvät:

- Suojus on ehjä.
- Katkaisuterä on asennettu oikein.

### ▲ VAROITUS

- Jos laite ei ole turvallisessa toimintakunnossa, komponentit saattavat toimia virheellisesti. Myös turvalaitteet saattavat tällöin lakata toimimasta. Käyttäjä voi loukkaantua vakavasti.
  - ▶ Käytä suojusta vain, jos se on ehjä.
  - ▶ Käytä laitetta vain, jos katkaisuterä on asennettu oikein.
  - ▶ Jos jokin asia on jäänyt sinulle epäselväksi: Ota yhteyttä STIHL-jälleenmyyjään.

#### 4.6.3 Siimapää

Siimapää on turvallisessa toimintakunnossa, jos seuraavat edellytykset täyttyvät:

- Siimapää on ehjä.
- Siimapää ei ole juuttunut kiinni.
- Leikkuusiimat on asennettu oikein.
- Kulumisrajat eivät ole ylittyneet.

### ▲ VAROITUS

- Jos siimapää ei ole turvallisessa toimintakunnossa, siimapään tai leikkuusiiman osat voivat irrota ja sinkoutua ympäristöön. Tästä voi olla seurauksena vakava loukkaantuminen.
  - ▶ Käytä ainoastaan ehjiä siimapäitä.
  - ▶ Älä vaihda leikkuusiimojen tilalle metallista valmistettuja osia.
  - ▶ Huomioi ja noudata kulumisrajoja.
  - ▶ Jos jokin asia on jäänyt sinulle epäselväksi: ota yhteyttä STIHL-erikoisliikkeeseen.

## 4.7 Työskentely

### ▲ VAROITUS

- Eräissä tilanteissa käyttäjä ei enää pysty työskentelemään keskittyneesti. Käyttäjää voi kompastua, kaatua ja loukkaantua vakavasti.
  - ▶ Työskentele rauhallisesti ja harkitusti.
  - ▶ Jos valaistus ja näkyvyys on heikko: älä työskentele raivaussahalla.
  - ▶ Käytä raivaussaha yksin.
  - ▶ Kuljeta leikkuuterää lähellä maanpintaa.
  - ▶ Kiinnitä huomiota esteisiin.
  - ▶ Työskentele maanpinnalla seisten ja huolehdi tasapainosi säilymisestä.
  - ▶ Jos tunnet olosi väsyneeksi: Pidä tauko.
- Pyörivä leikkuuterä voi aiheuttaa käyttäjälle viiltovammoja. Käyttäjää voi loukkaantua vakavasti.
  - ▶ Älä koske pyörivään leikkuuterään.
  - ▶ Jos leikkuuterä on juuttunut paikalleen osuttuaan johonkin kappaleeseen: Katkaise virta raivaussahasta ja irrota jatkoakaapelin liitin raivaussahan verkkopistokkeesta. Poista kappale vasta tämän jälkeen.
- Jos raivaussahassa ilmenee muutoksia tai raivaussahan käyttäytyminen poikkeaa tavonmaisesti, se ei ole enää turvallisessa toimintakunnossa. Seurauksena voi olla vakava loukkaantuminen ja aineellisia vahinkoja.
  - ▶ Lopeta työt, irrota jatkoakaapelin liitin raivaussahan verkkopistokkeesta ja ota yhteyttä STIHL-erikoisliikkeeseen.
- Raivaussaha saattaa ääristä työskentelyn aikana.
  - ▶ Käytä käsineitä.
  - ▶ Pidä taukoja työskentelyn aikana.
  - ▶ Jos havaitset merkkejä verenkiertohäiriöistä: hakeudu lääkäriin.
- Jos leikkuuterä osuu työskentelyn aikana vieraseen esineeseen, se tai sen osat saattavat sinkoutua ilmaan suurella nopeudella. Seurauksena voi olla loukkaantuminen ja esinevahinkoja.
  - ▶ Poista vierasesineet työskentelyalueelta.



Leikkuuterä pyörii hetken vielä sen jälkeenkin, kun ote on irrotettu kytkentäviivasta. Seurauksena voi olla vakava loukkaantuminen.

- ▶ Odota, kunnes leikkuuterä on lakanut pyörimästä.

- Pyörivän leikkuuterän osuminen kovaan esineeseen voi aiheuttaa kipinöintiä ja vahingoittaa leikkuuterää. Kipinät voivat aiheuttaa helposti syttyvässä ympäristössä tulipalon. Seurauksena voi olla vakava tai hengenvaarallinen loukkaantuminen ja esinevahinkoja.

- ▶ Älä työskentele helposti syytyvässä ympäristössä.
- ▶ Varmista, että leikkuuterä on turvallisessa toimintakunnossa.

## 4.8 Sähköliitännän yhdistäminen

Seuraavat tekijät voivat mahdollisesti aiheuttaa kosketuksen jännitteisiin osiin:

- Liitoskaapeli tai jatkokaapeli on vaurioitunut.
- Liitoskaapelin tai jatkokaapelin verkkopistoke on vaurioitunut.
- Pistorasiaa ei ole asennettu oikein.

## ▲ VAARA

- Jännitteisten osien koskettaminen saattaa aiheuttaa sähköiskun. Käyttäjä voi loukkaantua vakavasti tai jopa hengenvaarallisesti.
  - ▶ Varmista, että sekä liitoskaapeli, jatkokaapeli että näiden verkkopistokkeet ovat ehjiä.



Jos liitoskaapeli tai jatkokaapeli on vaurioitunut:

- ▶ Älä koske vaurioituneeseen kohtaan.
- ▶ Irrota verkkopistoke pistorasiasta.
- ▶ Liitoskaapelia, jatkojohtoa ja niiden verkkopistoketta saa koskettaa vain kuivin käsin.
- ▶ Yhdistä liitoskaapeli tai jatkokaapelin verkkopistoke asianmukaisesti asennettuun ja suojattuun suojakoskettimella varustettuun pistorasiaan.
- ▶ Yhdistä raivaussaha liitäntään, joka on varustettu vikavirtasuojakytkimellä (30 mA, 30 ms).
- Vaurioitunut tai vääränlainen jatkokaapeli voi johtaa sähköiskuihin. Tämä voi johtaa vakavaan tai hengenvaaralliseen loukkaantumiseen.
  - ▶ Käytä vain jatkokaapelia, jonka poikkipinta-ala on ohjeiden mukainen, 19.2.
  - ▶ Käytä roiskevesisuojattua ja ulkokäyttöön hyväksyttyä jatkojohtoa.
  - ▶ Käytä jatkojohtoa, jolla on samat ominaisuudet kuin raivaussahan liitoskaapelilla, 19.2.

## ▲ VAROITUS

- Jos verkkojännite tai verkkotaajuus on väärä, raivaussahan jännite voi kasvaa työskentelyn aikana liian suureksi. Raivaussaha voi vahingoittua.
  - ▶ Varmista, että sähköverkon verkkojännite ja verkkotaajuus vastaavat raivaussahan arvokilvessä ilmoitettuja arvoja.
- Jos moniosaisen pistorasiaan on yhdistetty useita sähkölaitteita, sähkökomponentit voivat ylikuormittua työskentelyn aikana. Komponentit voivat kuumentua ja aiheuttaa tulipalon.

Seurauksena voi olla vakava tai hengenvaarallinen loukkaantuminen ja esinevahinkoja.

- ▶ Yhdistä samaan pistorasiaan vain yksi raivaussaha.
- ▶ Älä yhdistä raivaussahaa monipaikkaiseen pistorasiaan.
- Väärin sijoitettu liitoskaapeli tai jatkokaapeli voi vaurioitua ja aiheuttaa kompastumisen. Tästä voi olla seurauksena sekä loukkaantuminen että liitoskaapelin tai jatkokaapelin vaurioituminen.
  - ▶ Sijoita liitoskaapeli ja jatkokaapeli siten, ettei leikkuulaite voi koskettaa kaapeleita.
  - ▶ Sijoita ja merkitse liitoskaapeli ja jatkojohto siten, ettei niihin voi kompastua.
  - ▶ Sijoita liitoskaapeli ja jatkokaapeli siten, etteivät kaapelit ole jännitetyjä tai kiertyneitä.
  - ▶ Sijoita liitoskaapeli ja jatkokaapeli siten, että kaapelit eivät vaurioidu, rikkoudu tai joudu puristuksiin tai hankaudu.
  - ▶ Suojaa liitoskaapeli ja jatkokaapeli kuumuudelta, öljyltä ja kemikaaleilta.
  - ▶ Sijoita liitoskaapeli ja jatkokaapeli kuivalle alustalle.
- Jatkokaapeli lämpenee työskentelyn aikana. Muodostunut lämpö voi aiheuttaa tulipalon, jos lämpö ei pääse poistumaan.
  - ▶ Kaapelirumpua käytettäessä: kelaa kaapeli kokonaan pois kaapelirummulta.

## 4.9 Kuljettaminen

### 4.9.1 Raivaussaha

## ▲ VAROITUS

- Raivaussaha voi kaatua tai liikkua paikaltaan kuljetuksen aikana. Seurauksena voi olla loukkaantuminen ja esinevahinkoja.
  - ▶ Irrota jatkokaapelin liitin raivaussahan verkkopistokkeesta.
  - ▶ Varmista raivaussaha kiinnityshihnoilla, vöillä tai verkolla siten, että se ei pääse kaatumaan ja liikkumaan.

## 4.10 Säilytys

### 4.10.1 Raivaussaha

## ▲ VAROITUS

- Lapset eivät pysty tunnistamaan eivätkä arvioimaan raivaussahasta aiheutuvia vaaroja. Lapset voivat loukkaantua vakavasti.
  - ▶ Irrota jatkokaapelin liitin raivaussahan verkkopistokkeesta.
  - ▶ Säilytä raivaussaha poissa lasten ulottuvilta.



- Raivaussahan sähkökoskettimet ja metalliosat voivat syöpyä altistuessaan kosteudelle. Raivaussaha voi vahingoittua.
  - ▶ Irrota jatkokaapelin liitin raivaussahan verkkopistokkeesta.
  - ▶ Säilytä raivaussaha puhtaana ja kuivana.

## 4.11 Puhdistus, huolto ja korjaus







### ▲ VAROITUS





- Jos raivaussaha on liitetty verkkovirtaan puhdistuksen, huollon tai korjauksen aikana, se saattaa käynnistyä vahingossa. Seurauksena voi olla vakava loukkaantuminen ja aineellisia vahinkoja.
  - ▶ Irrota jatkokaapelin liitin raivaussahan verkkopistokkeesta.
- Voimakkaat puhdistusaineet, vesisuihkulla peseminen tai terävät esineet voivat vaurioittaa raivaussahaa, suojaa ja leikkuuterää. Jos käyttäjä ei puhdistaa raivaussahaa, suojusta ja leikkuuterää oikein, laitteiden osat saattavat toimia virheellisesti. Myös turvalaitteet saattavat tällöin lakata toimimasta. Seurauksena voi olla vakava loukkaantuminen.
  - ▶ Puhdista raivaussaha, suojus ja leikkuuterää tämän käyttöohjeen kuvauksen mukaisesti.
- Jos raivaussahaa, suojusta ja leikkuuterää ei huolleta tai korjata oikein, laitteen osat saattavat toimia virheellisesti. Myös turvalaitteet saattavat tällöin lakata toimimasta. Tämä voi johtaa vakavaan tai hengenvaaralliseen loukkaantumiseen.
  - ▶ Älä yritä itse huoltaa tai korjata raivaussahaa, suojusta ja leikkuuterää.
  - ▶ Jos raivaussaha, suojus tai leikkuuterä vaatii huoltoa tai korjaamista: Ota yhteyttä STIHL-erikoisliikkeeseen.

## 5 Raivaussahan valmistelu käyttöä varten

### 5.1 Raivaussahan valmistelu käyttöä varten

Seuraavat toimenpiteet on suoritettava aina ennen työskentelyn aloittamista:

- ▶ Varmista, että seuraavat laitteet ovat turvallisessa kunnossa:
  - Raivaussaha ja liitoskaapeli,  4.6.1.
  - Suojus,  4.6.2.
  - Siimapää,  4.6.3.
- ▶ Puhdista raivaussaha,  15.1.
- ▶ Asenna suojus,  6.1.
- ▶ Jos käytetään raivaussahaa, jossa ei ole tuuletinpyörää, asenna kelarunko,  6.2.

- ▶ Jos käytetään tuuletinpyörällistä raivaussahaa, asenna siimapää,  6.2
- ▶ Asenna rengaskahva,  6.3.
- ▶ Säädä varren pituus,  7.1.
- ▶ Säädä rengaskahva,  7.3.
- ▶ Yhdistä raivaussahan verkkopistoke jatkokaapeliin ja jatkokaapelin verkkopistoke pistorasiin, joka on helposti saavutettavissa.
- ▶ Tarkasta hallintalaitteet,  10.1.
- ▶ Jos kuvattuja vaiheita ei voida suorittaa: älä käytä raivaussahaa ja ota yhteys STIHL-erikoisliikkeeseen.

## 6 Raivaussahan kokoaminen

### 6.1 Suojuksen asennus

- ▶ Sammuta raivaussahan virta ja irrota jatkokaapelin liitin raivaussahan verkkopistokkeesta.

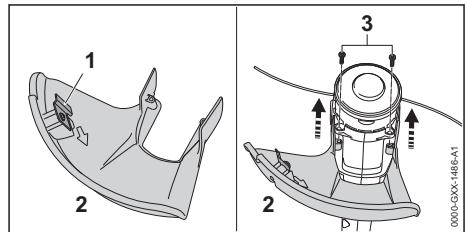

Katkaisuterä (1) on asennettu jo valmiiksi suojuksen (2) sisään, eikä terää saa enää irrottaa.

- ▶ Työnnä suojus (2) vasteeseen saakka kotelon ohjaimiin. Suojus (2) on joka puolelta tiiviisti koteloa vasten.
- ▶ Kierrä ruuvit (3) paikalleen ja kiristä.

Suojusta (2) ei saa enää tämän jälkeen irrottaa.

### 6.2 Siimapään kiinnitys ja irrotus

#### 6.2.1 Siimapään asentaminen

#### Tuuletinpyörällinen moottorisaha

- ▶ Sammuta raivaussahan virta ja irrota jatkokaapelin liitin raivaussahan verkkopistokkeesta.

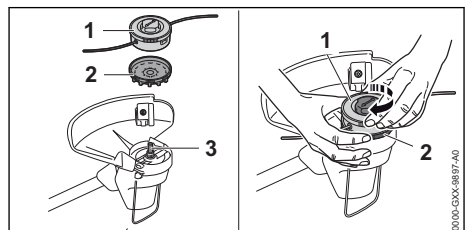

- ▶ Työnnä tuuletinpyörä (2) akselille (3) niin, että tuuletinpyörän (2) siivekkeet osoittavat alaspäin.

Jos tuuletinpyörää ei ole asennettu, sähkömoottori ei jäähydy riittävästi eikä siimapäätä enää voida irrottaa.

- ▶ Pidä kiinni tuuletinpyörästä (2) kädellä.
- ▶ Aseta siimapäätä (1) akseliin (3) ja kierrä käsin myötäpäivään.

### Raivaussaha ilman tuuletinpyörää

AutoCut 2-2 -siimapäätä on asennettu raivaussahaan, eikä sitä saa itse poistaa. Kelaarungon asennus on mahdollista.

- ▶ Sammuta raivaussahan virta ja irrota jatkokaa-pelin liitin raivaussahan verkkopistokkeesta.
- ▶ Upota kelaarungo 12 - 24 tunnin ajaksi vedellä täytettyyn astiaan.

Näin siimoista tulee kimmoisia.

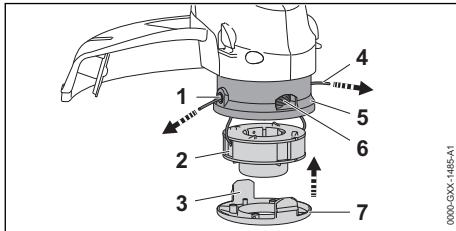

- ▶ Vie kelaarungossa (2) olevat siimojen päät (4) siimapään (5) aukkojen (1) kautta.
  - ▶ Aseta kelaarungo (2) siimapäähän (5).
  - ▶ Aseta suojuksen (7) siimapäähän (5) siten, että suojuksen (7) kiinnitysulokset (3) ja siimapään (4) aukot (6) ovat kohdakkain.
  - ▶ Paina suojuksen (7) vasteseen saakka siimapäähän (5).
- Kiinnitysulokset (3) lukittuvat kuuluvasti paikalleen.

### 6.2.2 Siimapään irrottaminen

#### Tuuletinpyörällinen moottorisaha

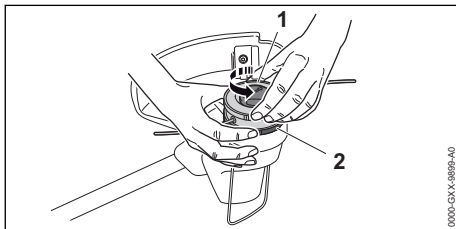

- ▶ Sammuta raivaussahan virta ja irrota jatkokaa-pelin liitin raivaussahan verkkopistokkeesta.
- ▶ Pidä kiinni tuuletinpyörästä (2) kädellä.

- ▶ Kierrä siimapäätä (1) ulos vastapäivään.
- ▶ Poista tuuletinpyörä.

### Raivaussaha ilman tuuletinpyörää

AutoCut 2-2 -siimapäätä on asennettu raivaussahaan, eikä sitä voi itse poistaa. Kelaarungon poistaminen on mahdollista.

- ▶ Sammuta raivaussahan virta ja irrota jatkokaa-pelin liitin raivaussahan verkkopistokkeesta.

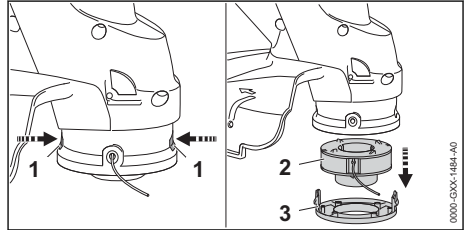

- ▶ Paina kiinnitysulokkeita (1) ja poista suojuksen (3).
- ▶ Poista kelaarungo (2).

### 6.3 Rengaskahvan asennus

- ▶ Sammuta raivaussahan virta ja irrota jatkokaa-pelin liitin raivaussahan verkkopistokkeesta.

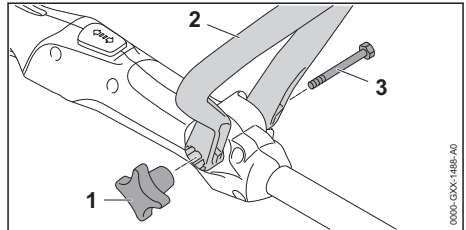

- ▶ Asemoi rengaskahva (2) siten, että tähtivääntimen (1) kiinnitysosa on takakahvan oikealla puolella ja rengaskahvan (2) aukot jäävät käyttäjän puolelle.
- ▶ Purista rengaskahvan (2) jalat erilleen toisistaan ja aseta rengaskahva (2) siihen saakka takakahvan päälle, kunnes rengaskahva (2) lukittuu paikalleen.
- ▶ Työnnä ruuvi (3) reiän läpi.
- ▶ Kierrä tähtivääntimen (1) paikalleen ja kiristä se.

Rengaskahvaa (2) ei tarvitse enää tämän jälkeen irrottaa.

## 7 Raivaussahan säätäminen käyttäjän kooka vastaavasti

### 7.1 Varren pituuden säätäminen

Rungon pituus voidaan säätää käyttäjän koon mukaan sopivaksi.

- ▶ Sammuta raivaussahan virta ja irrota jatkoakapelin liitin raivaussahan verkkopistokkeesta.
- ▶ Ota tukeva ote varresta.

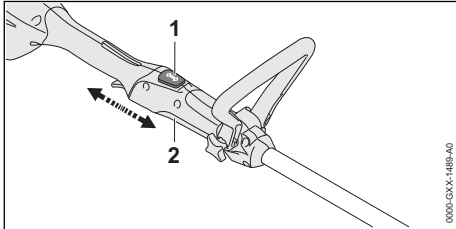

- ▶ Paina lukitusnappia (1) ja pidä painettuna.
- ▶ Vedä tai työnnä takakahva (2) haluamaasi asentoon.
- ▶ Vapauta lukitusnappi (1).
- ▶ Liikuta takakahvaa (2) hieman, jotta kahva napsahtaa paikalleen.

### 7.2 Ohjauskulman säätö

Ohjauskulma voidaan säätää kahteen asentoon (0° ja 90°).

- ▶ Sammuta raivaussahan virta ja irrota jatkoakapelin liitin raivaussahan verkkopistokkeesta.
- ▶ Ota tukeva ote varresta.

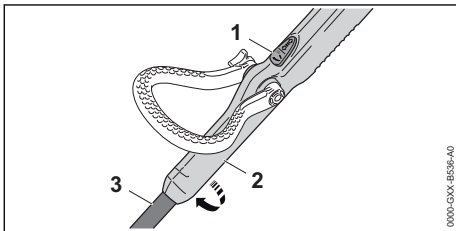

- ▶ Paina lukitusnappia (1) ja pidä painettuna.
- ▶ Kierrä takakahvaa (2) 90° varteen.
- ▶ Vapauta lukitusnappi (1).
- ▶ Liikuta takakahvaa (2) hieman, jotta kahva napsahtaa paikalleen.

### 7.3 Rengaskahvan säätö

Rengaskahvan voi säätää käyttäjän koon mukaan sopivaan asentoon.

- ▶ Sammuta raivaussahan virta ja irrota jatkoakapelin liitin raivaussahan verkkopistokkeesta

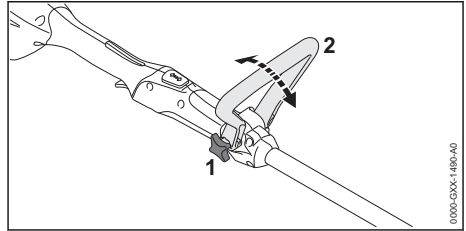

- ▶ Avaa tähtiväännin (1).
- ▶ Kallista rengaskahva (2) sopivaan asentoon.
- ▶ Kiristä tähtiväännin (1).

## 8 Laitteen sähköliitäntä

### 8.1 Raivaussahan sähköliitännän muodostaminen

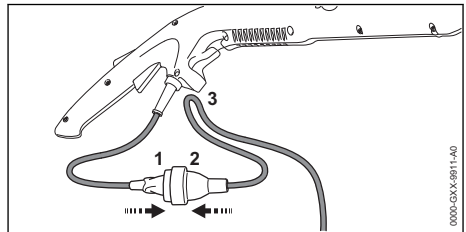

- ▶ Liitä verkkopistoke (1) jatkoakapelin liitäntään (2).

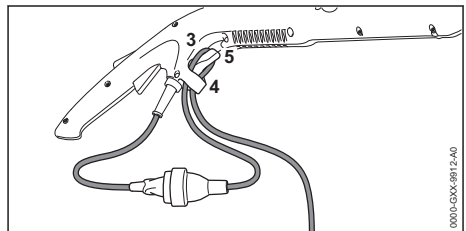

Vedonpoisto suojaa liitoskaapelia vaurioitumiselta.

- ▶ Muodosta jatkoakapelin avulla lenkki.
- ▶ Vie lenkki (3) aukon (4) läpi.
- ▶ Vie lenkki (3) koukun (5) läpi ja kiristä.
- ▶ Yhdistä jatkoakapelin verkkopistoke asianmukaisesti asennettuun pistorasiaan.

## 9 Raivaussahan käynnistäminen ja pysäyttäminen

### 9.1 Raivaussahan käynnistäminen

- ▶ Tartu toisella kädellä raivaussahan takakahvaan siten, että peukalo asettuu kahvan ympärille.

- ▶ Tartu toisella kädellä rengaskahvaan siten, että peukalo on rengaskahvan ympärillä.

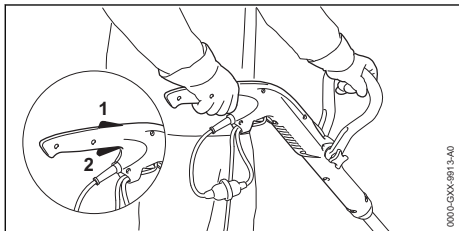

- ▶ Paina kytkentävivun lukitsinta (1) kädellä yhtäjaksoisesti.
- ▶ Paina kytkentävipua (2) etusormella ja pidä painettuna. Raivaussahan nopeus kasvaa ja leikkuuterä pyörii.

## 9.2 Raivaussahan pysäyttäminen

- ▶ Irrota ote kytkentävivusta ja kytkentävivun lukitsimesta.
- ▶ Odota, kunnes leikkuuterä on pysähtynyt.
- ▶ Jos leikkuulaite edelleen pyörii: irrota jatko-kaapelin liitin raivaussahan verkkopistokkeesta ja ota yhteyttä STIHL-erikoisliikkeeseen. Raivaussaha on viallinen.

## 10 Raivaussahan tarkastus

### 10.1 Hallintalaitteiden tarkastus

#### Kytkevävun lukitsin ja kytkentävipu

- ▶ Kytke raivaussaha pois päältä ja irrota jatko-kaapelin liitin raivaussahan verkkopistokkeesta.
- ▶ Yritä painaa kytkentävipua painamatta samalla kytkentävivun lukitsinta.
- ▶ Jos kytkentävivun painaminen ei ole mahdollista: älä käytä polttomoottorikäyttöistä raivaussahaa ja ota yhteyttä STIHL-erikoisliikkeeseen. Kytkentävivun lukitsin on viallinen.
- ▶ Paina kytkentävivun lukitsinta ja pidä sitä painettuna.
- ▶ Paina kytkentävipua ja vapauta vipu.
- ▶ Jos kytkentävipu tai kytkentävivun lukitsin liikkuu jäykästi tai ei palaa lähtöasentoonsa: älä käytä polttomoottorikäyttöistä raivaussahaa ja ota yhteyttä STIHL-erikoisliikkeeseen. Kytkentävipu tai kytkentävivun lukitsin on viallinen.

#### Raivaussahan käynnistäminen

- ▶ Liitä raivaussaha jatko-kaapelin avulla pistoraasiaan.

- ▶ Paina kytkentävivun lukitsinta ja pidä sitä painettuna.
- ▶ Paina kytkentävipua ja pidä painettuna. Leikkuuterä pyörii.
- ▶ Vapauta kytkentävipu. Leikkuuterä lakkaa hetken kuluttua pyörimästä.
- ▶ Jos leikkuulaite edelleen pyörii: Irrota jatko-kaapelin liitin raivaussahan verkkopistokkeesta ja ota yhteyttä STIHL-erikoisliikkeeseen. Raivaussaha on viallinen.

## 11 Työskentely raivaussahan avulla

### 11.1 Raivaussahan pitäminen käsissä ja raivaussahan ohjaaminen

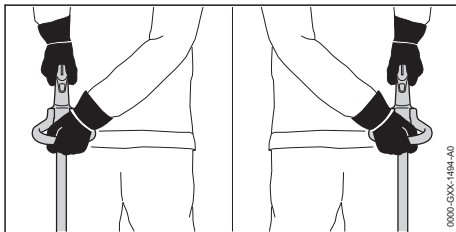

- ▶ Tartu toisella kädellä raivaussahan kahvaan siten, että peukalo asettuu kahvan ympärille.
- ▶ Tartu toisella kädellä rengaskahvaan siten, että peukalo on rengaskahvan ympärillä.

### 11.2 Leikkuu

Leikkuuterän etäisyys maasta määrää leikkauskorkeuden.

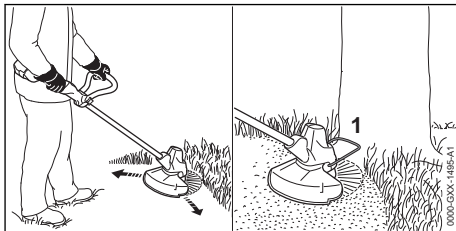

- ▶ Liikuta polttomoottorikäyttöistä raivaussahaa edestakaisin.
- ▶ Liikku hitaasti ja hallitusti eteenpäin.
- ▶ Jos työskentelyyn käytetään välikappaletta: käännä välikappale (1) kokonaan ulos.

### 11.3 Siimojen säädön korjaus

- Kosketa pyörivällä siimapäällä lyhyesti maata. Säätö muuttuu noin 30 mm:n verran. Suojuksen sisällä oleva katkaisuterä lyhentää siimat automaattisesti sopivaan mittaan.

Siimojen säätöä ei voi korjata automaattisesti, jos siimojen pituus on alle 25 mm.

- Sammuta raivaussahan virta ja irrota jatkokaa-pelin liitin raivaussahan verkkopistokkeesta.
  - Paina siimapäässä olevaa painiketta yhtäjak-soisesti.
  - Vedä siima käsin ulos.
  - Jos siimoja ei voi enää vetää ulos: vaihda kelarunko ja leikkuusiimat.
- Kelarunko on tyhjä.

## 12 Työskentelyn jälkeen

### 12.1 Työskentelyn jälkeen

- Sammuta raivaussahan virta ja irrota jatkokaa-pelin liitin raivaussahan verkkopistokkeesta.
- Jos raivaussaha on märkä: anna raivaussahan kuivua.
- Puhdista raivaussaha.
- Puhdista suojus.
- Puhdista leikkuuterä.

## 13 Kuljettaminen

### 13.1 Raivaussahan kuljettaminen

- Kytke raivaussaha pois päältä ja irrota jatko-kaapelin liitin raivaussahan verkkopistok-keesta.
- Säädä rungon pituus lyhimpään pituuteen.

#### Raivaussahan kantaminen

- Kanna raivaussahaa yhdellä kädellä rungosta siten, että leikkuuterä on takana ja raivaus-saha on tasapainossa.

#### Raivaussahan kuljettaminen ajoneuvossa

- Kiinnitä polttomoottorikäyttöinen raivaussaha siten, ettei raivaussaha voi kaatua eikä liikkua paikaltaan.

## 14 Säilytys

### 14.1 Raivaussahan säilyttäminen

- Sammuta raivaussahan virta ja irrota jatkokaa-pelin liitin raivaussahan verkkopistokkeesta.

- Irrota siimapää.
- Säilytä raivaussahaa siten, että seuraavat edellytykset täyttyvät:
  - Raivaussaha on poissa lasten ulottuvilta.
  - Raivaussaha on puhdas ja kuiva.

## 15 Puhdistaminen

### 15.1 Raivaussahan puhdistus

- Kytke raivaussaha pois päältä ja irrota jatko-kaapelin liitin raivaussahan verkkopistok-keesta.
- Puhdista raivaussaha kostealla liinalla.
- Puhdista tuuletusraot pensselillä.
- Puhdista tuuletinpyörän alapuolinen alue sivel-timellä tai pehmeällä harjalla.

### 15.2 Suojuksen ja leikkuuterän puhdistus

- Sammuta raivaussahan virta ja irrota jatkokaa-pelin liitin raivaussahan verkkopistokkeesta.
- Puhdista suojus ja leikkuuterä kostealla pyyh-keellä tai pehmeällä harjalla.

## 16 Huoltaminen

### 16.1 Huoltovälit

Huoltovälit riippuvat ympäristö- ja työskentelyolo-suhteista. STIHL suosittelee noudattamaan seu-raavia huoltovälejä:

#### Kerran vuodessa

- Anna STIHL-erikoisliikkeen tarkastaa raivaus-saha.

## 17 Korjaaminen





### 17.1 Raivaussahan ja leikkuuterän korjaus

Käyttäjä ei voi itse korjata raivaussahaa eikä leik-kuuterää.

- Jos raivaussaha tai leikkuuterä on vaurioitu-nut: älä käytä raivaussahaa tai leikkuuterää ja ota yhteyttä STIHL-erikoisliikkeeseen.

## 18 Häiriöiden poistaminen

### 18.1 Raivaussahan häiriöiden poistaminen

Häiriö	Syy	Korjaus
Raivaussaha ei käynnisty kytkettäessä virta päälle.	Liitoskaapelin tai jatkokaapelin pistoke ei ole yhdistetty.	► Yhdistä liitoskaapelin tai jatkokaapelin pistoke.
	Suojakytin (varoke) tai FI-suojakytin on lauennut. Virtapiiri on sähköisesti ylikuormittunut tai viallinen.	► Etsi ja korjaa laukaisun syy. Kytke suojakytin (varoke) tai FI-suojakytin päälle. ► Kytke pois samaan virtapiiriin kytketyt muut laitteet.
	Pistorasian suojaus on riittämätön.	► Yhdistä liitoskaapelin verkkopistoke asianmukaisesti suojattuun pistorasiaan,  19.1.
	Jatkokaapelin johtimien poikkipinta-ala on väärä.	► Käytä korkeapainepesuria johtimien riittävän poikkipinta-alan omaavalla jatkokaapelilla,  19.2
	Jatkokaapeli on liian pitkä.	► Käytä vain oikeanpituista jatkokaapelia,  19.2
Raivaussaha pysähtyy käytön aikana itsestään.	Liitoskaapelin tai jatkokaapelin pistoke on irrotettu pistorasiasta.	► Yhdistä liitoskaapelin tai jatkokaapelin pistoke.
	Suojakytin (varoke) tai FI-suojakytin on lauennut. Virtapiiri on sähköisesti ylikuormittunut tai viallinen.	► Etsi ja korjaa laukaisun syy. Kytke suojakytin (varoke) tai FI-suojakytin päälle. ► Kytke pois samaan virtapiiriin kytketyt muut laitteet.
	Pistorasian suojaus on riittämätön.	► Yhdistä liitoskaapelin verkkopistoke asianmukaisesti suojattuun pistorasiaan,  19.1.
Siimapäätä ei voida poistaa käsin.	Siimapää on kiristetty liian tiukalle.	► Lukitse tuuletinpyörä paikalleen lukitustapin avulla. ► Kierrä siimapäätä irti kädellä. ► Vedä lukitustappi pois.

## 19 Tekniset tiedot

### 19.1 Raivaussaha STIHL FSE 52

- Verkkojännite: 220-240 V
- Taajuus: 50/60 Hz
- Nimellisvirta: 2,3 A
- Sulake: 10 A
- Tehontarve: 500 W
- Nimellisarvo kuormituksella: 6000 1/min
- Paino suojuksen ja leikkuuterän kanssa
  - Malli, jonka kaapelin pituus 0,3 m: 2,2 kg
  - Malli, jonka kaapelin pituus 9,9 m: 2,8 kg
- Koteloitiluokka: II

### 19.2 Jatkokaapelit

Jos laitteen yhteydessä käytetään jatkokaapelia, siinä täytyy olla suojajohdin ja jatkokaapelin johdinten paksuuden on täytettävä vähintään seuraavat vaatimukset, jotka määräytyvät verkkojännitteen ja jatkokaapelin pituuden perusteella:

#### Jos nimellisjännite arvokilvessä on 220 V - 240 V:

- Kaapelin pituus enintään 20 m: AWG 15 / 1,5 mm<sup>2</sup>
- Kaapelin pituus 20 m - 50 m: AWG 13 / 2,5 mm<sup>2</sup>

#### Jos nimellisjännite arvokilvessä on 100 V - 127 V:

- Kaapelin pituus enintään 10 m: AWG 14 / 2,0 mm<sup>2</sup>
- Kaapelin pituus 10 m - 30 m: AWG 12 / 3,5 mm<sup>2</sup>

### 19.3 Melu- ja värinäarvot

Äänenpainetason laskennassa käytettävä korjauskerroin on 2 dB(A). Äänitehotason laskennassa käytettävä korjauskerroin on 2 dB(A). Tärinän laskennassa käytettävä korjauskerroin on 2 m/s<sup>2</sup>.

STIHL suosittelee kuulosuojaimen käyttöä.

- Äänenpainetaso  $L_{pA}$  mitattu standardin EN 50636-2-91 mukaan: 83 dB(A).
- Äänitehotaso  $L_{WA}$  mitattu standardin EN 50636-2-91 mukaan: 94 dB(A).
- Tärinäarvo  $a_{HV}$  mitattu standardin EN 50636-2-91 mukaan:
  - takakahva: 4,5 m/s<sup>2</sup>
  - rengaskahva: 3,0 m/s<sup>2</sup>

Ilmoitetut tärinäarvot on mitattu standardoitujen testausmenetelmien mukaisesti, ja ne ovat vertailukelpoisia vertailtaessa sähkölaitteita. Tosiasialliset tärinäarvot saattavat poiketa ilmoitetuista arvoista käyttötavoissa esiintyvien erojen vuoksi. Ilmoitettuja tärinäarvoja voidaan käyttää lähtökohdiana arvioitaessa alustavasti altistumista tärinärasitukselle. Tosiasiallinen tärinärasitus on arvioitava erikseen. Tällöin voidaan ottaa huomioon myös ajat, jolloin sähkölaite on pois käytöstä, samoin kuin ne ajat, jolloin laite on toiminnassa altistamatta kuitenkaan käyttäjää tärinärasitukselle.

Tietoja työnantaja koskevan tärinädirektiivin 2002/44/EY vaatimusten täyttämistä on osoitteessa [www.stihl.com/vib](http://www.stihl.com/vib).

## 19.4 REACH-asetus

REACH-asetuksella tarkoitetaan EY:n kemikaalien rekisteriä, arviointia ja lupamenettelyä koskevaa asetusta.

Lisätietoja REACH-asetuksen vaatimusten täyttämistä on saatavissa osoitteesta [www.stihl.com/reach](http://www.stihl.com/reach).

## 20 Leikkuuterien ja suojusten yhdistelmät

### 20.1 Raivaussaha STIHL FSA 52

#### Tuuletinpyörällinen moottorisaha

Seuraava siimapää voidaan asentaa yhdessä suojuksen kanssa:

- Siimapää AutoCut C 3-2:
  - mukana halkaisijaltaan 1,6 mm tai 2,0 mm siima, tyyppi "pyöreä, hiljainen".

#### Raivaussaha ilman tuuletinpyörää

Käyttäjä ei voi itse asentaa AutoCut 2-2 -siimäpäätä.

- Pyydä STIHL-erikoisliikettä asentamaan laitteeseen haluamasi siimapää.

## 21 Varaosat ja varusteet

### 21.1 Varaosat ja varusteet

**STIHL** Alkuperäiset STIHL-varaosat ja alkuperäiset STIHL-varusteet tunnistaa näistä merkeistä.

STIHL suosittelee käyttämään ainoastaan alkuperäisiä STIHL-varaosia ja alkuperäisiä STIHL-varusteita.

STIHL ei voi arvioida muiden valmistajien varaosia ja lisävarusteita luotettavuuden, turvallisuuden ja sopivuuden suhteen jatkuvasta markkinoiden tarkkailusta huolimatta, eikä STIHL ei voi taata niiden käyttöä.

Alkuperäisiä STIHL-varaosia ja alkuperäisiä STIHL-varusteita on saatavissa STIHL-erikoisliikkeestä.

## 22 Hävittäminen

### 22.1 Raivaussahan hävittäminen

Tietoja hävittämisestä saat paikallishallinnosta tai STIHL-erikoisliikkeestä.

Epäasianmukainen hävittäminen voi olla vahingollista terveydelle ja saastuttaa ympäristöä.

- Toimita STIHL-tuotteet, myös pakkaukset, asianmukaiseen keräyspisteeseen kierrätystä varten paikallisten säännösten mukaisesti.
- Älä hävitä talousjätteen mukana.

## 23 EU-vaatimustenmukaisuusvakuutus

### 23.1 Raivaussaha STIHL FSE 52

ANDREAS STIHL AG & Co. KG  
Badstraße 115  
D-71336 Waiblingen

Saksa

vakuuttaa yksinomaisena vastuullisena, että

- Tuotemalli: Sähkökäyttöinen raivaussaha
- Merkki: STIHL
- Tyyppi: FSE 52
- Sarjatunniste: 4816

vastaa soveltuvilta osin direktiivien 2011/65/EU, 2006/42/EY, 2014/30/EU ja 2000/14/EY säännöksiä ja tuote on kehitetty ja valmistettu seuraavien standardien tuotteen valmistuspäivänä voimassa olevien versioiden mukaisesti:  
EN 55014-1, EN 55014-2, EN 60335-1 ja EN ISO 12100 ottaen huomioon normin EN 50636-2-91.

Mitattu ja taattu äänitehotaso on määritetty direktiivin 2000/14/EY liitteen VI mukaisesti.

Osallistunut ilmoitettu laitos: VDE Prüf- u. Zertifizierungsinstitut, Merianstraße 28, 63069 Offenbach, Saksa

- Mitattu äänitehotaso: 94 dB(A)
- Taattu äänitehotaso: 96 dB(A)

Teknisten asiakirjojen säilytyksestä vastaa ANDREAS STIHL AG & Co. KG:n tuotteiden lupamennettelyistä vastaava tuotehyväksynnän osasto.

Valmistusvuosi, valmistusmaa ja koneen numero on merkitty raivaussahaan.

Waiblingen, 15.7.2021

ANDREAS STIHL AG & Co. KG



puolesta

Dr. Jürgen Hoffmann, Osastopäällikkö, tuotehyväksynnät, -sääntely

## 24 UKCA-vaatimustenmukaisuusvakuutus

### 24.1 Raivaussaha STIHL FSE 52

**UK  
CA**

ANDREAS STIHL AG & Co. KG  
Badstraße 115  
D-71336 Waiblingen

Saksa

vakuuttaa yksinomaisena vastuullisena, että

- Tuotemalli: Sähkökäyttöinen raivaussaha
- Merkki: STIHL
- Tyyppi: FSE 52
- Sarjatunniste: 4816

vastaa soveltuvilta osin Ison-Britannian asetuksen asiaankuuluvia säännöksiä The Restriction of the Use of Certain Hazardous Substances in Electrical and Electronic Equipment Regulations 2012, Supply of Machinery (Safety) Regulations 2008, Electromagnetic Compatibility Regulations 2016 ja Noise Emission in the Environment by Equipment for use Outdoors Regulations 2001 ja tuote on kehitetty ja valmistettu seuraavien standardien tuotteen valmistuspäivänä voimassa olevien versioiden mukaisesti: EN 55014-1,

EN 55014-2, EN 60335-1 ja EN ISO 12100 ottaen huomioon normin EN 50636-2-91.

Mitattu ja taattu äänitehotaso on määritetty Ison-Britannian säädöksen Noise Emission in the Environment by Equipment for use Outdoors Regulations 2001, Schedule 9 mukaisesti.

Osallistuva ilmoitettu laitos: INTERTEK Testing & Certification Ltd, Academy Place, 1 – 9 Brook Street, Brentwood, Essex, CM14 5NQ, Iso-Britannia

- Mitattu äänitehotaso: 94 dB(A)
- Taattu äänitehotaso: 96 dB(A)

Teknisten asiakirjojen säilytyksestä vastaa ANDREAS STIHL AG & Co. KG.

Valmistusvuosi, valmistusmaa ja koneen numero on merkitty raivaussahaan.

Waiblingen, 15.7.2021

ANDREAS STIHL AG & Co. KG



puolesta

Dr. Jürgen Hoffmann, Osastopäällikkö, tuotehyväksynnät, -sääntely

## Indholdsfortegnelse

1	Forord.....	73
2	Oplysninger om denne brugsvejledning....	73
3	Oversigt.....	73
4	Sikkerhedshenvisninger.....	74
5	Trimmer, klargøring til drift.....	79
6	Kratrydder, samling.....	79
7	Instilling af kratrydderen ift. brugeren.....	80
8	Elektrisk tilslutning af maskinen.....	81
9	Kratrydder, tænd og sluk.....	81
10	Kontrol af trimmer.....	82
11	Arbejdet med kratrydderen.....	82
12	Efter arbejdet.....	83
13	Transport.....	83
14	Opbevaring.....	83
15	Rengøring.....	83
16	Vedligeholdelse.....	83
17	Reparation.....	83
18	Afhjælpning af fejl.....	83
19	Tekniske data.....	84
20	Kombination af skæreværktøj og beskytelseser.....	85
21	Reservedele og tilbehør.....	85
22	Bortskaffelse.....	85



23 EU-overensstemmelseserklæring..... 85

24 UKCA-overensstemmelseserklæring..... 86

## 1 Forord

Kære kunde

Vi er glade for, at du har valgt STIHL. Vi udvikler og producerer vores produkter i topkvalitet efter vores kunders behov. Dermed kan vi fremstille produkter med høj pålidelighed, selv ved ekstrem belastning.

STIHL står også for topkvalitet, når det drejer sig om service. Vores fagpersonale garanterer kompetent rådgivning og instruktion samt omfattende teknisk hjælp.

STIHL vedkender sig udtrykkeligt en bæredygtig og ansvarsfuld omgang med naturen. Denne brugsanvisning har til formål at hjælpe dig med at anvende dit STIHL-produkt med en lang levetid på en sikker og miljøvenlig måde.

Vi takker for din tillid og håber, at du får stor glæde af dit STIHL-produkt.



Nikolas Stihl

**VIGTIGT! SKAL LÆSES FØR BRUG OG OPBEVARES.**

## 2 Oplysninger om denne brugsvejledning

### 2.1 Gældende dokumenter

De lokale sikkerhedsforskrifter er gældende.

- ▶ Ud over denne brugsvejledning skal følgende dokumenter læses, forstås og opbevares:
  - Brugsanvisningen og emballering til det anvendte skæreværktøj

### 2.2 Markering af advarselshenvisninger i teksten



#### ADVARSEL

- Henvisningen henviser til farer, som kan medføre alvorlige kvæstelser eller død.
  - ▶ De nævnte foranstaltninger kan medføre alvorlige kvæstelser eller død.

#### BEMÆRK

- Henvisningen henviser til farer, som kan medføre materielle skader.
  - ▶ De nævnte foranstaltninger kan forhindre materielle skader.

### 2.3 Symboler i teksten



Dette symbol henviser til et kapitel i denne brugsvejledning.

## 3 Oversigt

### 3.1 Trimmer

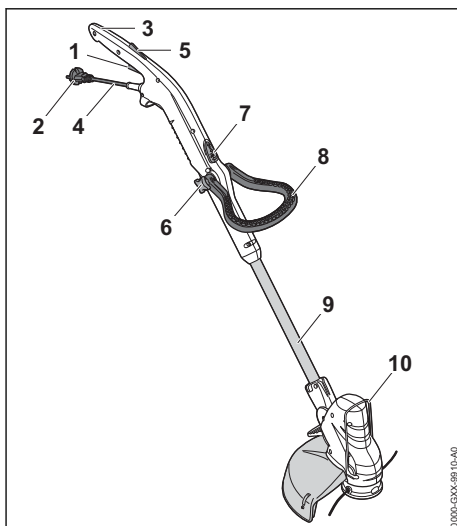

- 1 Kontaktarm**  
Kontaktarmen tænder og slukker trimmeren.
- 2 Netstik**  
Netstikket forbinder tilslutningsledningen med en forlængerledning.
- 3 Betjeningshåndtag**  
Betjeningshåndtaget anvendes til at betjene, holde og styre trimmeren.
- 4 Tilslutningsledning**  
Tilslutningsledningen forbinder trimmeren med netstikket.
- 5 Kontaktarmsspærre**  
Kontaktarmsspærren deaktiverer kontaktarmens spærring.
- 6 Stjernegrebsmøtrik**  
Stjernegrebsmøtrikken klemmer støttehåndtaget fast på skaftet.

- 7 Spærreknop**  
Spærreknappen blokerer skaftets længdeindstilling.
- 8 Specialhåndtag**  
Det runde greb anvendes til at holde og styre trimmeren.
- 9 Skaft**  
Skaftet forbinder alle komponenter.
- 10 Afstandsholder**  
Afstandsholderen beskytter genstande for kontakt med skæreværktøjet.

## # Effektskilt med maskinnummer

### 3.2 Beskyttelse og skæreværktøjer

#### Trimmer med ventilatorhjul

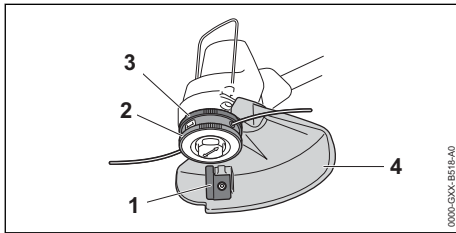

- 1 Afkorterkniv**  
Afkorterkniven skærer trimmertrådene til den rigtige længde under arbejdet.
- 2 Trimmerhoved**  
Trimmerhovedet holder trimmertrådene.
- 3 Ventilatorhjul**  
Ventilatorhjulet køler elmotoren.
- 4 Beskyttelse**  
Beskyttelsen beskytter brugeren mod opslængede genstande og mod kontakt med skæreværktøjet.

#### Trimmer uden ventilatorhjul

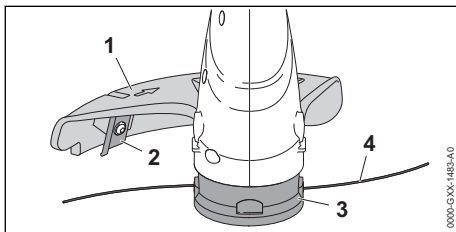

- 1 Beskyttelse**  
Beskyttelsen beskytter brugeren mod opslængede genstande og mod kontakt med skæreværktøjet.

- 2 Afkorterkniv**  
Afkorterkniven skærer trimmertrådene til den rigtige længde under arbejdet.
- 3 Trimmerhoved**  
Trimmerhovedet holder trimmertrådene.
- 4 Trimmertråde**  
Trimmertrådene skærer græsset.

### 3.3 Symboler

Symbolerne, der kan være at finde på trimmeren, har følgende betydning:

Dette symbol angiver, at skaftets længde kan indstilles.



Dette symbol angiver, at betjeningshåndtaget kan drejes 90°.



Garanteret lydeffektniveau iht. direktivet 2000/14/EF i dB(A) til at sammenligne lydmissioner fra produkter.



Produktet må ikke bortskaffes som husholdningsaffald.

## 4 Sikkerhedshenvisninger

### 4.1 Advarselssymboler

#### 4.1.1 Advarselssymboler

Faresymbolerne på trimmeren betyder:



Følg sikkerhedsanvisningerne og de tilhørende foranstaltninger.



Sørg for, at denne brugsvejledning læses, forstås og opbevares.



Bær sikkerhedsbriller.



Hvis tilslutningsledningen eller forlængerledningen er beskadiget: Træk netstikket ud af stikdåsen.



Vent, til skæreværktøjet ikke længere drejer.



Beskyt trimmeren mod regn og fugt.



Overhold sikkerhedsafstanden.

## 4.2 Formålsbestemt anvendelse

Trimmeren STIHL FSE 52 er beregnet til at slå græs.

Trimmeren må ikke anvendes i regnvejr.

### ▲ ADVARSEL

- Hvis trimmeren ikke anvendes efter hensigten, kan personer blive alvorligt såret eller dræbt, og materielle skader kan opstå.
  - ▶ Anvend trimmeren med en forlængerledning.
  - ▶ Trimmeren skal anvendes som beskrevet i denne brugsvejledning.

## 4.3 Krav til brugeren

### ▲ ADVARSEL

- Brugere, der ikke er blevet instrueret, kan ikke genkende eller vurdere de farer, som trimmeren giver anledning til. Brugeren eller andre personer kan pådrage sig alvorlige kvæstelser eller udsættes for livsfare.



- ▶ Sørg for, at denne brugsvejledning læses, forstås og opbevares.

- ▶ Hvis trimmeren videregives til en anden person: Lad brugsvejledningen følge med.
- ▶ Sørg for, at brugeren opfylder følgende krav:
  - Brugeren er udhvilet.

– Brugeren er fysisk, sensorisk og mentalt i stand til at betjene trimmeren og dermed arbejde med den. Hvis brugeren har fysiske, sensoriske eller mentale begrænsninger, må brugeren kun arbejde med den under opsyn eller efter anvisning fra en ansvarlig person.

– Brugeren kan genkende og vurdere de farer, som trimmeren giver anledning til.

– Brugeren er myndig, eller brugeren uddannes under

opsyn til et erhverv efter nationale forskrifter.

– Brugeren har fået en instruktion fra en STIHL-forhandler eller en fagkyndig person, inden vedkommende anvender trimmeren første gang.

– Brugeren er ikke påvirket af alkohol, medicin eller stoffer.

- ▶ Hvis du er i tvivl: Kontakt en STIHL-forhandler.

## 4.4 Beklædning og udstyr

### ▲ ADVARSEL

- Under arbejdet kan genstande slynges op med høj hastighed. Brugeren kan pådrage sig kvæstelser.



- ▶ Bær tætsiddende sikkerhedsbriller. Egnede sikkerhedsbriller er kontrolleret iht. standard EN 166 eller nationale forskrifter og kan købes i handlen med den pågældende identifikation.

- ▶ Bær ansigtssvævn.
- ▶ Bær lange bukser i et modstandsdygtigt materiale.
- Der kan hvirvles støv op under arbejdet. Indåndet støv kan skade helbredet og udløse allergiske reaktioner.
  - ▶ Hvis der hvirvles støv op: Bær en støvbeskyttelsesmaske.
- Uegnet tøj kan blive fanget af træ, buskads og trimmeren. Brugere, som ikke bærer egnet tøj, kan pådrage sig alvorlige kvæstelser.
  - ▶ Bær tætsiddende tøj.
  - ▶ Tag tørklæder og smykker af.
- Under arbejdet kan brugeren komme i kontakt med det roterende skæreværktøj. Brugeren kan pådrage sig alvorlige kvæstelser.
  - ▶ Bær sko af modstandsdygtigt materiale.
  - ▶ Bær lange bukser i et modstandsdygtigt materiale.
- Ved montering og afmontering af skæreværktøjet og under rensning eller vedligeholdelse kan brugeren få kontakt med skæreværktøjet eller afkorterkniven. Brugeren kan pådrage sig kvæstelser.
  - ▶ Bær arbejdshandsker af modstandsdygtigt materiale.

- Ved brug af sko, der er uegnede til arbejdet, kan brugeren glide. Brugeren kan pådrage sig kvæstelser.
  - ▶ Bær fast og lukket skotøj med skridsikker sål.

## 4.5 Trimmer

### ▲ ADVARSEL

- Uvedkommende personer, børn eller dyr kan ikke erkende og vurdere faren, der udgår fra trimmeren og opslængede genstande. Uvedkommende personer, børn og dyr kan pådrage sig alvorlige kvæstelser, og der kan opstå materielle skader.



- ▶ Uvedkommende personer, børn og dyr skal holdes væk fra arbejdsområdet i en radius på 15 m.

- ▶ Overhold en afstand på 15 m til andre genstande.
- ▶ Efterlad ikke trimmeren uden opsyn.
- ▶ Sørg for, at børn ikke kan lege med trimmeren.
- Trimmeren er ikke beskyttet mod vand. Hvis der arbejdes i regnvejrr eller fugtige omgivelser, kan der opstå elektrisk stød. Brugeren kan pådrage sig kvæstelser, og trimmeren kan blive beskadiget.



- ▶ Arbejd ikke i regnvejrr eller i fugtige omgivelser.

- Trimmerens elektriske elementer kan antænde gnister. Gnister kan udløse brande eller eksplosioner i letantændelige eller eksplosive omgivelser. Personer kan pådrage sig alvorlige kvæstelser eller udsættes for livsfare, og der kan opstå materielle skader.
  - ▶ Arbejd ikke i omgivelser, der er letantændelige eller eksplosive.
- Personer kan snuble over forlængerledningen. Personer kan blive kvæstet, og trimmeren kan blive beskadiget.
  - ▶ Læg forlængerledningen, så den er let at se og ligger fladt på jorden.

## 4.6 Sikker tilstand

### 4.6.1 Motortrimmer

Motortrimmeren er i sikkerhedskonform tilstand, når følgende betingelser er opfyldt:

- Motortrimmeren er ubeskadiget.
- Forlængerledningen og dets netstik er ubeskadigede.
- Motortrimmeren er ren og tør.

- Betjeningselementerne fungerer og er ikke blevet ændrede.
- En kombination af skæreværktøj og beskyttelse, som angivet i denne brugsanvisning, er monteret.
- Skæreværktøj og beskyttelse er monteret korrekt.
- Der er monteret originalt STIHL-tilbehør til denne motortrimmer.
- Tilbehøret er monteret korrekt.

### ▲ ADVARSEL

- I tilfælde af en ikke-sikkerhedskonform tilstand kan komponenterne ikke længere fungere korrekt, og sikkerhedsanordningerne sættes ud af kraft. Personer kan pådrage sig alvorlige kvæstelser eller udsættes for livsfare.
  - ▶ Arbejd med en ubeskadiget motortrimmer.
  - ▶ Arbejd med en ubeskadiget forlængerledning og et ubeskadiget netstik.
  - ▶ Hvis motortrimmeren er tilsmudset eller våd: Rengør motortrimmeren, og lad den tørre.
  - ▶ Der må ikke foretages ændringer af motortrimmeren. Undtagelse: Montering af en kombination af skæreværktøj og beskyttelse, som er angivet i denne brugsanvisning.
  - ▶ Hvis betjeningselementerne ikke fungerer: Arbejd ikke med motortrimmeren.
  - ▶ Monter ikke skæreværktøj af metal.
  - ▶ Monter originalt STIHL-tilbehør til denne motortrimmer.
  - ▶ Monter skæreværktøjet og beskyttelsen, som det er beskrevet i denne brugsvejledning.
  - ▶ Monter tilbehøret på den måde, som beskrives i denne brugsvejledning eller i tilbehørets brugsvejledning.
  - ▶ Der må ikke stikkes genstande ind i motortrimmerens åbninger.
  - ▶ Udskift slidte eller beskadigede informationsskilte.
  - ▶ Hvis du er i tvivl: Kontakt en STIHL-forhandler.

### 4.6.2 Beskyttelse

Beskyttelsen er i sikkerhedskonform tilstand, når følgende betingelser er opfyldt:

- Beskyttelsen er ubeskadiget.
- Afkorterkniven er monteret korrekt.

### ▲ ADVARSEL

- I tilfælde af en usikker tilstand kan komponenterne ikke længere fungere korrekt og sikker-

hedsanordningerne sættes ud af kraft. Brugeren kan blive hårdt kvæstet.

- ▶ Arbejd ikke, hvis beskyttelsen er beskadiget.
- ▶ Arbejd kun med en korrekt monteret afkorkterkniv.
- ▶ Hvis du er i tvivl: Kontakt en STIHL-forhandler.

### 4.6.3 Græstrimmerhoved

Græstrimmerhovedet er i sikkerhedskonform tilstand, når følgende betingelser er opfyldt:

- Græstrimmerhovedet er ubeskadiget.
- Græstrimmerhovedet er ikke blokeret.
- Trimmertrådene er isat korrekt.
- Slidgrænserne er ikke overskredet.

## ▲ ADVARSEL

- I en ikke sikkerhedskonform tilstand kan dele af trimmerhovedet eller snor til trimmerhoved løsne sig og slynges væk. Personer kan pådrage sig alvorlige kvæstelser.
  - ▶ Arbejd ikke, hvis græstrimmerhovedet er beskadiget.
  - ▶ Snor til trimmerhovedet må ikke erstattes af metalgenstande.
  - ▶ Vær opmærksom på og overhold slidgrænser.
  - ▶ Kontakt en STIHL-forhandler, hvis du er i tvivl.

## 4.7 Arbejde

### ▲ ADVARSEL

- Brugeren kan i visse situationer ikke længere arbejde koncentreret. Brugeren kan snuble, falde og pådrage sig alvorlige kvæstelser.
  - ▶ Arbejdet skal udføres roligt og velovervejet.
  - ▶ Hvis lysforholdene og udsynet er dårligt: Arbejd ikke med trimmeren.
  - ▶ Betjen trimmeren alene.
  - ▶ Skæreværktøjet skal holdes tæt mod jorden.
  - ▶ Vær opmærksom på forhindringer.
  - ▶ Arbejd stående på jorden, og hold balancen.
  - ▶ Hvis der opstår træthedssymptomer: Hold en pause i arbejdet.
- Det roterende skæreværktøj kan skære brugeren. Brugeren kan pådrage sig alvorlige kvæstelser.
  - ▶ Det roterende skæreværktøj må ikke berøres.
  - ▶ Hvis skæreværktøjet er blokeret af en genstand: Motortrimmeren slukkes, og forlængerledningen tages ud af motortrimmerens

netstik. Først derefter må genstanden fjernes.

- Hvis trimmeren udviser en anderledes eller uvant reaktion under arbejdet, kan trimmeren befinde sig i en ikke-sikkerhedskonform tilstand. Personer kan pådrage sig alvorlige kvæstelser, og der kan opstå materielle skader.
  - ▶ Afslut arbejdet, træk forlængerledningen ud af motortrimmerens netstik, og opsøg en forhandler.
- Under arbejdet kan der opstå vibrationer fra motortrimmeren.
  - ▶ Bær handsker.
  - ▶ Hold pauser under arbejdet.
  - ▶ Såfremt der opstår tegn på manglende blodcirkulation: Søg læge.
- Hvis skæreværktøjet under arbejdet støder på en fremmed genstand, kan genstanden eller dele af den slynges op med høj hastighed. Personer kan pådrage sig kvæstelser, og der kan opstå materielle skader.
  - ▶ Fjern fremmede genstande fra arbejdsområdet.



Hvis kontaktarmen slippes, drejer skæreværktøjet videre i et kort tidsrum. Personer kan pådrage sig alvorlige kvæstelser.

- ▶ Vent, til skæreværktøjet ikke længere drejer.

- Hvis det roterende skæreværktøj rammer en hård genstand, kan det forårsage gnister, og skæreværktøjet kan blive beskadiget. Gnister kan udløse brand i letantændelige omgivelser. Personer kan pådrage sig alvorlige kvæstelser eller udsættes for livsfare, og der kan opstå materielle skader.
  - ▶ Arbejd ikke i letantændelige omgivelser.
  - ▶ Kontrollér, at skæreværktøjet befinder sig i en sikkerhedskonform tilstand.

## 4.8 Elektrisk tilslutning

Kontakt med strømførende komponenter kan have følgende årsager:

- Tilslutningsledningen eller forlængerledningen er beskadiget.
- Tilslutningsledningens eller forlængerledningens netstik er beskadiget.
- Stikdåsen er ikke installeret korrekt.

## ▲ FARE

- Kontakt med strømførende komponenter kan medføre elektrisk stød. Brugeren kan pådrage sig alvorlige kvæstelser eller udsættes for livsfare.

- ▶ Kontrollér, at tilslutningsledningen, forlængerledningen og deres netstik ikke er beskadiget.



Hvis tilslutningsledningen eller forlængerledningen er defekt eller beskadiget:

- ▶ Berør ikke det beskadigede sted.
- ▶ Træk netstikket ud af stikdåsen.
- ▶ Tilslutningsledningen, forlængerledningen og deres netstik må kun berøres med tørre hænder.
- ▶ Stik tilslutningsledningens eller forlængerledningens netstik ind i en korrekt installeret og afsikret stikdåse med beskyttelseskontakt.
- ▶ Tilslut motortrimmeren via en fejlstrømsafbryder (30 mA, 30 ms).
- En beskadiget eller uegnet forlængerledning kan medføre elektrisk stød. Personer kan pådrage sig alvorlige kvæstelser eller udsættes for livsfare.
  - ▶ Anvend en forlængerledning, der har det korrekte ledningstværsnit, 19.2.
  - ▶ Anvend stænkvandbeskyttede forlængerledninger, der er godkendt til udendørs brug.
  - ▶ Anvend en forlængerledning, der besidder de samme egenskaber som tilslutningsledningen fra motortrimmeren, 19.2.

## ▲ ADVARSEL

- Under arbejdet kan en forkert netspænding eller en forkert netfrekvens medføre overspænding i motortrimmeren. Motortrimmeren kan beskadiges.
  - ▶ Kontrollér, at netspændingen og netfrekvensen i strømnettet stemmer overens med angivelserne på motortrimmerens effektskilt.
- Hvis der er tilsluttet flere elværktøjer til en multistikdåse, kan de elektriske komponenter overbelastes under arbejdet. De elektriske komponenter kan blive varme og være årsag til en brand. Personer kan pådrage sig alvorlige kvæstelser eller udsættes for livsfare, og der kan opstå materielle skader.
  - ▶ Sæt motortrimmeren enkeltvist i en stikdåse.
  - ▶ Sæt ikke motortrimmeren i en multistikdåse.
- Hvis tilslutningsledningen og forlængerledningen er ført forkert, kan de blive beskadiget, og personer kan snuble over dem. Personer kan pådrage sig kvæstelser, og tilslutningsledningen, eller forlængerledningen kan blive beskadiget.

- ▶ Før tilslutningsledningen og forlængerledningen på en sådan måde, at de ikke kan komme i kontakt med skæreværktøjet.
- ▶ Tilslutningsledningen og forlængerledningen skal installeres og mærkes således, at ingen personer kan snuble over dem.
- ▶ Før tilslutningsledningen og forlængerledningen på en sådan måde, at de ikke bliver spændt ud eller viklet ind i hinanden.
- ▶ Tilslutningsledningen og forlængerledningen skal installeres således, at de ikke kan blive beskadiget, bukket, klemt eller gnide mod hinanden.
- ▶ Beskyt tilslutningsledningen og forlængerledningen mod varme, olie og kemikalier.
- ▶ Før tilslutningsledningen og forlængerledningen på et tørt underlag.
- Forlængerledningen bliver varm under arbejdet. Der opstår brandfare, hvis varmen ikke kan bortledes.
  - ▶ Hvis der anvendes en kabeltromle: Rul kabeltromlen fuldstændigt ud.

## 4.9 Transport

### 4.9.1 Trimmer

## ▲ ADVARSEL

- Under transporten kan trimmeren vælte eller bevæge sig. Personer kan pådrage sig kvæstelser, og der kan opstå materielle skader.
  - ▶ Træk forlængerledningen ud af trimmerens netstik.
  - ▶ Sikr trimmeren med stropper, bæltter eller et net, så den ikke kan vælte og ikke kan bevæge sig.

## 4.10 Opbevaring

### 4.10.1 Trimmer

## ▲ ADVARSEL

- Børn kan ikke genkende eller vurdere de farer, som udgår fra trimmeren. Børn kan pådrage sig alvorlige kvæstelser.
  - ▶ Træk forlængerledningen ud af trimmerens netstik.
  - ▶ Opbevar trimmeren uden for børns rækkevidde.
- De elektriske kontakter på trimmeren og metaliske komponenter kan korrodere pga. fugt. Trimmeren kan beskadiges.
  - ▶ Træk forlængerledningen ud af trimmerens netstik.
  - ▶ Opbevar trimmeren rent og tørt.

## 4.11 Rengør, vedligehold og reparer











### ▲ ADVARSEL

- Hvis motortrimmeren er sluttet til elnettet under rengøring, vedligeholdelse eller reparation, kan motortrimmeren sætte i gang utilsigtet. Personer kan pådrage sig alvorlige kvæstelser, og der kan opstå materielle skader.
  - ▶ Træk forlængerledningen ud af motortrimmerens netstik.
- Aggressive rengøringsmidler, rengøring med vandstråle eller spidse genstande kan beskadige motortrimmeren, beskyttelsen og skæreværktøjet. Hvis motortrimmeren, beskyttelsen og skæreværktøjet ikke bliver ordentligt rengjort, kan komponenterne ikke fungere korrekt, og sikkerhedsanordninger kan sættes ud af kraft. Personer kan pådrage sig alvorlige kvæstelser.
  - ▶ Motortrimmer, beskyttelse og skæreværktøj skal rengøres som beskrevet i denne manual.
- Hvis motortrimmeren, beskyttelsen og skæreværktøjet ikke vedligeholdes eller repareres rigtigt, kan komponenterne ikke fungere korrekt, og sikkerhedsanordninger kan sættes ud af kraft. Personer kan pådrage sig alvorlige kvæstelser eller udsættes for livsfare.
  - ▶ Motortrimmeren, afskærmningen og skæreværktøjet må ikke vedligeholdes eller repareres af en selv.
  - ▶ Hvis motortrimmeren, beskyttelsen eller skæreværktøjet skal vedligeholdes eller repareres: Kontakt en STIHL-forhandler.

## 5 Trimmer, klargøring til drift

### 5.1 Klargøring af trimmer til drift

Udfør altid følgende trin, inden arbejdet påbegyndes:

- ▶ Kontrollér, at følgende komponenter er i sikkerhedskonform tilstand:
  - Trimmer og tilslutningsledning,  4.6.1.
  - Beskyttelse,  4.6.2.
  - Trimmerhoved,  4.6.3.
- ▶ Rengør trimmeren,  15.1.
- ▶ Monter beskyttelsen,  6.1.
- ▶ Monter spolelegemet, hvis trimmeren anvendes uden ventilatorhjul,  6.2.
- ▶ Monter trimmerhovedet, hvis trimmeren anvendes med ventilatorhjul,  6.2
- ▶ Monter specialhåndtaget,  6.3.
- ▶ Indstil skaftlængden,  7.1.
- ▶ Indstil specialgrebet,  7.3.

- ▶ Forbind trimmerens netstik med en forlængerledning, og sæt forlængerledningens netstik i en nemt tilgængelig stikkontakt.
- ▶ Kontrollér betjeningselementerne,  10.1.
- ▶ Hvis disse trin ikke kan gennemføres: Anvend ikke trimmeren, og kontakt en STIHL-forhandler.

## 6 Kratrydder, samling

### 6.1 Montering af beskyttelse

- ▶ Sluk trimmeren, og træk forlængerledningen ud af trimmerens netstik.

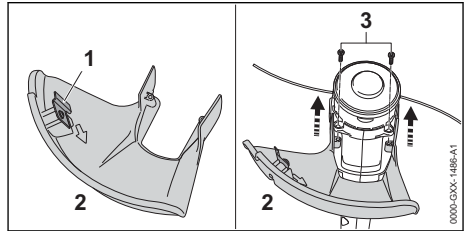

Afkorterkniven (1) er allerede indbygget i beskyttelsen (2) og må ikke afmonteres.

- ▶ Skub beskyttelsen (2) ind i føringerne på huset til anslaget. Beskyttelsen (2) flugter med huset.
- ▶ Skru skrueerne (3) i, og spænd dem til.

Beskyttelsen (2) må ikke fjernes igen.

### 6.2 Montering og afmontering af græshoved

#### 6.2.1 Monter trimmerhovedet

Trimmer med ventilatorhjul

- ▶ Sluk trimmeren, og træk forlængerledningen ud af trimmerens netstik.

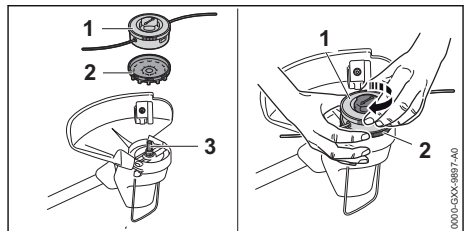

- ▶ Skub ventilatorhjulet (2) på akslen (3), så ventilatorhjulets skovle (2) peger nedad. Hvis ventilatorhjulet ikke er monteret, bliver elmotoren ikke køligt tilstrækkeligt, og trimmerhovedet kan ikke længere afmonteres.
- ▶ Hold ventilatorhjulet (2) fast med hånden.

- ▶ Sæt trimmerhovedet (1) på akslen (3), og drej den med hånden i urets retning.

### Trimmer uden ventilatorhjul

Trimmerhovedet AutoCut 2-2 er monteret på trimmeren og skal ikke selv monteres. Spolelegemet kan monteres.

- ▶ Sluk trimmeren, og træk forlængerledningen ud af trimmerens netstik.
- ▶ Læg spolelegemet mellem 12 timer og 24 timer i en beholder med vand. Trimmertrådene bliver elastiske.

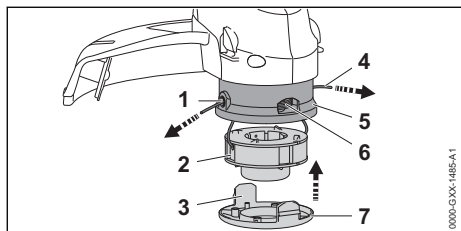

- ▶ Før trådene (4) på spolelegemet (2) gennem åbninger (1) på trimmerhovedet (5).
- ▶ Sæt spolelegemet (2) ind i trimmerhovedet (5).
- ▶ Sæt afdækningen (7) på trimmerhovedet (5), så tapperne (3) på afdækningen (7) og åbninger (6) i trimmerhovedet (4) flugter.
- ▶ Tryk afdækningen (7) til anslag ned i trimmerhovedet (5). Tapperne (3) går hørbart i indgreb.

### 6.2.2 Afmontering af trimmerhoved

#### Trimmer med ventilatorhjul

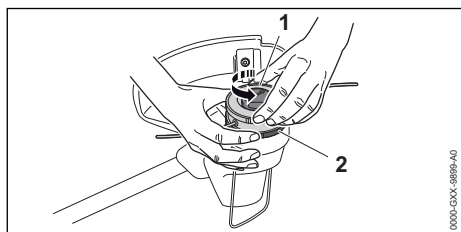

- ▶ Sluk trimmeren, og træk forlængerledningen ud af trimmerens netstik.
- ▶ Hold ventilatorhjulet (2) fast med hånden.
- ▶ Skru trimmerhovedet (1) ud mod urets retning.
- ▶ Tag ventilatorhjulet af.

### Trimmer uden ventilatorhjul

Trimmerhovedet AutoCut 2-2 er monteret på trimmeren og kan ikke selv afmonteres. Spolelegemet kan afmonteres.

- ▶ Sluk trimmeren, og træk forlængerledningen ud af trimmerens netstik.

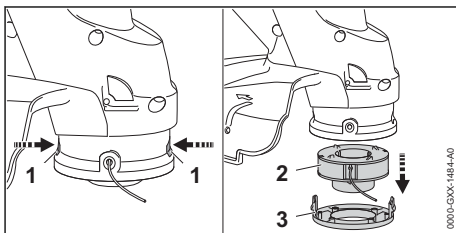

- ▶ Tryk på tapperne (1) og tag afdækningen (3) af.
- ▶ Tag spolelegemet (2) ud.

### 6.3 Montering af specialgrebet

- ▶ Sluk trimmeren, og træk forlængerledningen ud af trimmerens netstik.

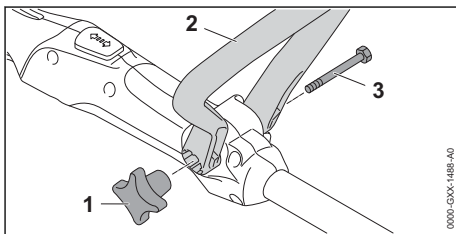

- ▶ Justér specialgrebet (2) således, at holderen for stjernegrebsmøtrikken (1) befinder sig til højre for betjeningshåndtag og åbningerne i specialgrebet (2) peger i brugerens retning.
- ▶ Tryk specialgrebs halvdele (2) fra hinanden, og sæt specialgrebet (2) på betjeningshåndtaget, indtil bøjlehåndtaget (2) går i indgreb.
- ▶ Skub skruen (3) gennem boringen.
- ▶ Skru stjernegrebsmøtrik (1) på, og spænd den.

Specialgrebet (2) må ikke fjernes igen.

## 7 Indstilling af krattrydderen ift. brugeren

### 7.1 Indstilling af skaftlængde

Skaftet kan indstilles i flere positioner, afhængigt af størrelse på brugeren.

- ▶ Sluk trimmeren, og træk forlængerledningen ud af trimmerens netstik.
- ▶ Hold fast i skaftet.



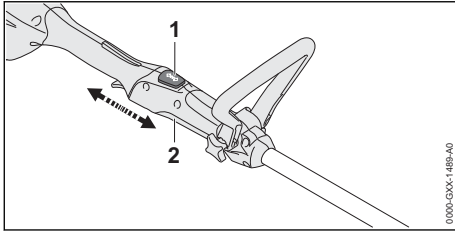

- ▶ Tryk på spærreknappen (1), og hold den nede.
- ▶ Træk eller skub betjeningshåndtaget (2) til den ønskede position.
- ▶ Slip spærreknappen (1).
- ▶ Skub betjeningshåndtaget (2) lidt ind, indtil det går i hak.

## 7.2 Indstilling af betjeningsvinklen

Betjeningsvinklen kan indstilles i to positioner (0° og 90°).

- ▶ Sluk trimmeren, og træk forlængerledningen ud af trimmerens netstik.
- ▶ Hold fast i skaftet.

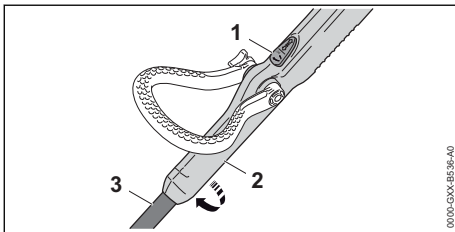

- ▶ Tryk på spærreknappen (1), og hold den nede.
- ▶ Drej betjeningshåndtaget (2) 90° hen til skaftet.
- ▶ Slip spærreknappen (1).
- ▶ Skub betjeningshåndtaget (2) lidt ind, indtil det går i hak.

## 7.3 Indstilling af specialgreb

Specialgrebet kan indstilles i flere positioner, afhængigt af brugerens størrelse.

- ▶ Sluk trimmeren, og træk forlængerledningen ud af trimmerens netstik

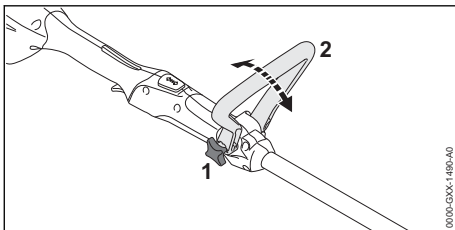

- ▶ Løsn stjernegrebsmøtrikken (1).

- ▶ Vip specialgrebet (2) til den ønskede position.
- ▶ Spænd stjernegrebsmøtrikken (1) fast.

## 8 Elektrisk tilslutning af maskinen

### 8.1 Elektrisk tilslutning af trimmeren

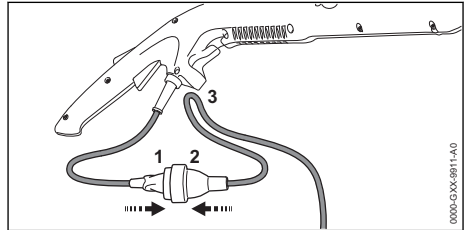

- ▶ Sæt netstikket (1) i forlængerledningens stik-kontakt (2).

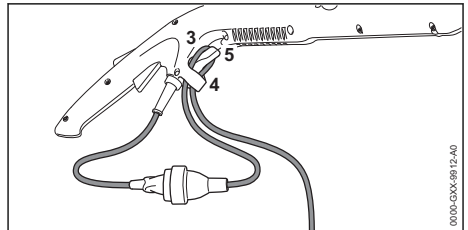

Trækafastningen beskytter tilslutningsledningen mod skader.

- ▶ Lav en løkke med forlængerledningen.
- ▶ Før løkken (3) gennem åbningen (4).
- ▶ Før løkken (3) hen over krogen (5), og træk det til.
- ▶ Sæt forlængerledningens netstik i en korrekt installeret stikdåse.

## 9 Kratrydder, tænd og sluk

### 9.1 Tænd trimmeren

- ▶ Hold trimmeren med en hånd på betjeningsgrebet, således at tommelfingeren går rundt om betjeningshåndtaget.
- ▶ Hold trimmeren med den anden hånd på specialhåndtaget, således at tommelfingeren når rundt om specialhåndtaget.

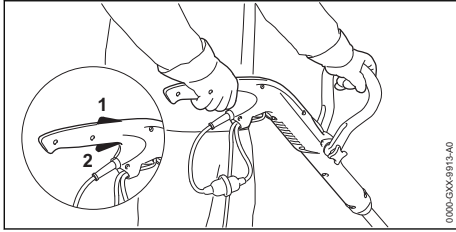

- ▶ Tryk på kontaktarmsspærren (1) med hånden, og hold den nede.
- ▶ Tryk kontaktarmen (2) ned med pegefingern, og hold den nede. Trimmeren accelererer, og skæreværktøjet roterer.

## 9.2 Slukning af trimmer

- ▶ Slip kontaktarm og kontaktarmsspærre.
- ▶ Vent, indtil skæreværktøjet ikke drejer længere.
- ▶ Hvis skæreværktøjet fortsat drejer: Afslut arbejdet, træk forlængerledningen ud af trimmerens netstik, og opsøg en forhandler. Trimmeren er defekt.

## 10 Kontrol af trimmer

### 10.1 Kontrol af betjeningslementer

#### Kontaktarmsspærre og kontaktarm

- ▶ Sluk trimmeren, og træk forlængerledningen ud af motortrimmerens netstik.
- ▶ Forsøg at trykke på kontaktarmen uden at trykke på kontaktarmsspærren.
- ▶ Hvis kontaktarmen kan trykkes: Motortrimmeren må ikke anvendes, kontakt en STIHL-forhandler. Kontaktarmsspærren er defekt.
- ▶ Tryk på kontaktarmsspærren, og hold den nede.
- ▶ Tryk på kontaktarmen, og lad den igen gå fri.
- ▶ Hvis kontaktarmen eller kontaktarmsspærren bevæger sig trægt eller ikke fjedrer tilbage til udgangspositionen: Anvend ikke trimmeren, og kontakt en STIHL-forhandler. Kontaktarmen eller kontaktarmsspærren er defekt.

#### Tænd motortrimmeren

- ▶ Slut motortrimmeren til en stikkontakt med en forlængerledning.
- ▶ Tryk på kontaktarmsspærren, og hold den nede.
- ▶ Tryk på kontaktarmen, og hold den nede. Skæreværktøjet drejer.
- ▶ Slip kontaktarmen.

Skæreværktøjet drejer ikke længere efter kort tid.

- ▶ Hvis skæreværktøjet fortsat drejer: Afslut arbejdet, træk forlængerledningen ud af motortrimmerens netstik, og opsøg en forhandler. Motortrimmeren er defekt.

## 11 Arbejdet med kratrydderen

### 11.1 Fastholdelse og føring af trimmeren

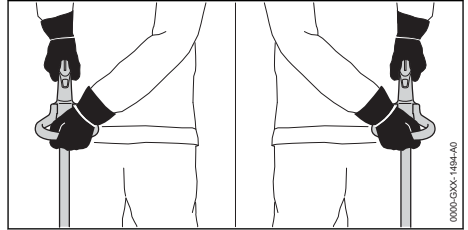

- ▶ Hold trimmeren med en hånd på betjeningshåndtaget, således at tommelfingern går rundt om betjeningshåndtaget.
- ▶ Hold trimmeren med den anden hånd på specialhåndtaget, således at tommelfingern når rundt om specialhåndtaget.

### 11.2 Slåning

Afstanden mellem skæreværktøjet og jorden afgør snithøjden.

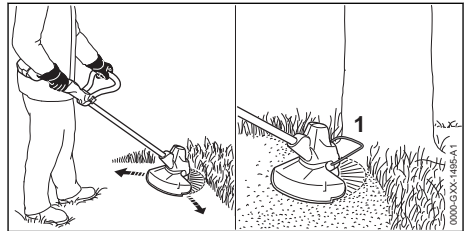

- ▶ Bevæg motortrimmeren jævnt frem og tilbage.
- ▶ Arbejd langsomt og kontrolleret fremad.
- ▶ Hvis der arbejdes med en afstandsholder: Vip afstandsholderen (1) helt ud.

### 11.3 Efterjustering af trimmertråde

- ▶ Tryk det roterende trimmerhoved kort på jorden. Der justeres ca. 30 mm. Afkorterkniven i beskyttelsen afkorter trimmertrådene automatisk til den korrekte længde.

Hvis trimmertrådene er kortere end 25 mm, kan de efterjusteres automatisk.

- ▶ Sluk trimmeren, og træk forlængerledningen ud af trimmerens netstik.
- ▶ Tryk knappen på trimmerhovedet og hold den nede.
- ▶ Træk trimmertrådene ud med hånden.
- ▶ Hvis trimmertrådene ikke kan trækkes ud: Udskift spolelegemet med trimmertråde. Spolelegemet er tomt.

## 12 Efter arbejdet

### 12.1 Efter arbejdet

- ▶ Sluk trimmeren, og træk forlængerledningen ud af trimmerens netstik.
- ▶ Hvis trimmeren er våd: Lad trimmeren tørre.
- ▶ Rengør trimmeren.
- ▶ Rengør beskyttelsen.
- ▶ Rengør skæreværktøjet.

## 13 Transport

### 13.1 Transport af motortrimmeren

- ▶ Sluk trimmeren, og træk forlængerledningen ud af motortrimmerens netstik.
- ▶ Indstil skaftet på den mindste længde.

#### Sådan bæres motortrimmeren

- ▶ Bær motortrimmeren med en hånd på skaftet, så skæreværktøjet peger bagud, og trimmeren er i balance.

#### Transport af motortrimmer i et køretøj

- ▶ Motortrimmeren skal sikres på en måde, så motortrimmeren ikke kan vælte eller bevæge sig.

## 14 Opbevaring

### 14.1 Opbevaring af trimmer

- ▶ Sluk trimmeren, og træk forlængerledningen ud af trimmerens netstik.
- ▶ Afmontér trimmerhoved.
- ▶ Opbevar trimmeren, så følgende betingelser opfyldes:
  - Trimmeren er uden for børns rækkevidde.

## 18 Afhjælpning af fejl

### 18.1 Afhjælpning af fejl på trimmeren

Fejl	Årsag	Afhjælpning
Trimmeren starter ikke, når der tændes.	Tilslutningsledningens eller forlængerledningens stik er ikke sat i.	▶ Sæt tilslutningsledningens eller forlængerledningens stik i.
	Strømbeskyttelseskontakten (sikring) eller FI-fejlstrømsafbryderen er udløst. Strømkredslobet er overbelastet eller defekt.	▶ Find og afhjælp årsagen til udløsningen. Nulstil strømbeskyttelseskontakten (sikring) eller FI-fejlstrømsafbryderen.

- Trimmeren er ren og tør.

## 15 Rengøring

### 15.1 Rengøring af motortrimmeren

- ▶ Sluk trimmeren, og træk forlængerledningen ud af motortrimmerens netstik.
- ▶ Rengør motortrimmeren med en fugtig klud.
- ▶ Rengør ventilationslidserne med en børste.
- ▶ Rengør området under ventilatorhullet med en pensel eller en blød børste.

### 15.2 Rengøring af afskærmning og skæreværktøj

- ▶ Sluk trimmeren, og træk forlængerledningen ud af trimmerens netstik.
- ▶ Rengør beskyttelsen og skæreværktøjet med en fugtig klud eller en blød børste.

## 16 Vedligeholdelse

### 16.1 Vedligeholdelsesintervaller

Vedligeholdelsesintervallerne afhænger af omgivelserbetingelserne og arbejdsbetingelserne. STIHL anbefaler følgende vedligeholdelsesintervaller:

#### Årligt





- ▶ Lad en STIHL-forhandler kontrollere trimmeren.

## 17 Reparation

### 17.1 Reparation af trimmer og skæreværktøj

Brugeren kan ikke selv reparere trimmeren og skæreværktøjet.

- ▶ Hvis trimmeren eller skæreværktøjet er beskadiget: Anvend ikke trimmeren eller skæreværktøjet, og kontakt en STIHL-forhandler.

Fejl	Årsag	Afhjælpning
Trimmeren slukker under drift.		► Alternativt: Sluk for andre strømforbrugende apparater tilsluttet samme kredsløb.
	Stikdåsen er for dårligt afsikret.	► Sæt tilslutningsledningens stik i en korrekt sikret stikdåse,  19.1.
	Forlængerledningen har en forkert diameter.	► Anvend en forlængerledning med tilstrækkelig diameter,  19.2
	Forlængerledningen er for lang.	► Anvend en forlængerledning i den rigtige længde,  19.2
	Tilslutningsledningens eller forlængerledningens stik er trukket ud af stikdåsen.	► Sæt tilslutningsledningens eller forlængerledningens stik i.
	Strømbeskyttelseskontakten (sikring) eller FI-fejlstrømsafbryderen er udløst. Strømkredsløbet er overbelastet eller defekt.	► Find og afhjælp årsagen til udløsningen. Nulstil strømbeskyttelseskontakten (sikring) eller FI-fejlstrømsafbryderen. ► Alternativt: Sluk for andre strømforbrugende apparater tilsluttet samme kredsløb.
	Stikdåsen er for dårligt afsikret.	► Sæt tilslutningsledningens stik i en korrekt sikret stikdåse,  19.1.
Trimmerhovedet kan ikke afmonteres i hånden.	Trimmerhovedet er spændt for hårdt.	► Bloker ventilatorhjulet med en tværsplit. ► Drej trimmerhovedet af med hånden. ► Træk tværsplitten ud.

## 19 Tekniske data

### 19.1 Trimmer STIHL FSE 52

- Netspænding: 220-240 V
- Frekvens: 50/60 Hz
- Nominel strømstyrke: 2,3 A
- Sikring: 10 A
- Strømforbrug: 500 W
- Nominel værdi med belastning: 6000 1/min
- Vægt med beskyttelse og skæreværktøj
  - Model med kabellængde 0,3 m: 2,2 kg
  - Model med kabellængde 9,9 m: 2,8 kg
- elektrisk beskyttelsesklasse: II

### 19.2 Forlængerledninger

Hvis der anvendes en forlængerledning, skal du have en beskyttelsesledning. Dennes ledere skal mindst have følgende tværsnit afhængigt af spændingen og forlængerledningens længde:

**Hvis den nominelle spænding på effektskiltet er mellem 220 V og 240 V:**

- Ledningslængde op til 20 m: AWG 15/1,5 mm<sup>2</sup>
- Ledningslængde 20 m til 50 m: AWG 13 / 2,5 mm<sup>2</sup>

**Hvis den nominelle spænding på effektskiltet er mellem 100 V og 127 V:**

- Ledningslængde op til 10 m: AWG 14/2,0 mm<sup>2</sup>

- Ledningslængde 10 m til 30 m: AWG 12 / 3,5 mm<sup>2</sup>

### 19.3 Støj- og vibrationsværdier

K-værdien for lydtryksniveauet er på 2 dB(A). K-værdien for lydeffektniveauet er på 2 dB(A). K-værdien for vibrationsværdierne er på 2 m/s<sup>2</sup>.

STIHL anbefaler brug af høreværn.

- Lydtryksniveau L<sub>PA</sub> målt iht. EN 50636-2-91: 83 dB(A).
- Lydeffektniveau L<sub>WA</sub> målt iht. EN 50636-2-91: 94 dB(A).
- Vibrationsværdi a<sub>HV</sub> målt efter EN 50636-2-91:
  - Betjeningshåndtag: 4,5 m/s<sup>2</sup>
  - Specialhåndtag: 3,0 m/s<sup>2</sup>

De angivne vibrationsværdier er målt efter en normeret kontrolmetode og kan anvendes til sammenligning af elektriske apparater. De faktiske optrædende vibrationsværdier kan afvige fra de angivne værdier, afhængigt af anvendelse. De angivne vibrationsværdier kan danne basis for en første vurdering af vibrationsbelastningen. Den faktiske vibrationsbelastning skal vurderes. Her kan der også tages hensyn til tidspunkter, hvor det elektriske apparat er frakoblet, og tidspunkter, hvor det er tændt, men kører uden belastning.

Oplysninger om opfyldelse af direktivet for arbejdstageres eksponering for risici på grund af fysiske agenser (vibrationer) 2002/44/EF findes her [www.stihl.com/vib](http://www.stihl.com/vib).

## 19.4 REACH

REACH betegner en EF-forordning til registrering, vurdering og godkendelse af kemikalier.

Informationer om overholdelse af REACH-forordningen kan findes på [www.stihl.com/reach](http://www.stihl.com/reach).

## 20 Kombination af skæreværktøj og beskyttelser

### 20.1 Trimmer STIHL FSE 52

#### Trimmer med ventilatorhjul

Følgende trimmerhoved med monteres sammen med beskyttelsen:

Trimmerhoved AutoCut C 3-2:

- med trimmertråde „rund, støjsvag“ med en diameter på 1,6 mm eller 2,0 mm.

#### Trimmer uden ventilatorhjul

Brugeren kan ikke selv montere trimmerhovedet AutoCut 2-2.

- ▶ Få STIHL-forhandleren til at montere det ønskede trimmerhoved.

## 21 Reservedele og tilbehør

### 21.1 Reservedele og tilbehør

**STIHL** Disse symboler kendetegner originale reservedele fra STIHL og originalt tilbehør fra STIHL.

STIHL anbefaler, at der anvendes originale reservedele fra STIHL og originalt tilbehør fra STIHL.

Reservedele og tilbehør fra andre producenter kan ikke vurderes af STIHL med hensyn til pålidelighed og sikkerhed samt egnethed på trods af løbende markedsovervågning, og STIHL kan heller ikke give garanti for deres anvendelse.

Originale reservedele fra STIHL og originalt tilbehør fra STIHL kan fås hos en STIHL-forhandler.

## 22 Bortskaffelse

### 22.1 Bortskaffelse af motortrimmer

Der kan findes informationer om bortskaffelse hos de lokale myndigheder eller en STIHL-forhandler.

Ukorrekt bortskaffelse kan være sundhedsskadeligt og belaste miljøet.

- ▶ STIHL-produkter inklusive emballage skal overdrages til et egnet indsamlingssted til genbrug i henhold til gældende lokale regler.
- ▶ Må ikke bortskaffes som husholdningsaffald.

## 23 EU-overensstemmelseserklæring

### 23.1 Motortrimmer STIHL FSE 52

ANDREAS STIHL AG & Co. KG

Badstraße 115

D-71336 Waiblingen

Tyskland

erklærer som eneansvarlig, at

- redskabstype: Elektrisk motortrimmer
- Fabrikmærke: STIHL
- Type: FSE 52
- Serienummer: 4816

overholder de gældende bestemmelser i direktiverne 2011/65/EU, 2006/42/EF, 2014/30/EU og 2000/14/EF og er udviklet og produceret i overensstemmelse med de på produktionsdatoen gældende versioner af standarderne: EN 55014-1, EN 55014-2, EN 60335-1 og EN ISO 12100 under hensyntagen til standarden EN 50636-2-9.1.

Til påvisning af det målte og garanterede lydeffektniveau anvendtes retningslinjerne i direktiv 2000/14/EF, bilag VI.

Medvirkende bemyndiget organ: VDE Prüf- u. Zertifizierungsinstitut GmbH, Merianstraße 28, 63069 Offenbach am Main, Tyskland  
 – Målt lydeffektiveau: 94 dB(A)  
 – Garanteret lydeffektiveau: 96 dB(A)

Den tekniske dokumentation opbevares sammen med ANDREAS STIHL AG & Co. KG's produktgodkendelse.

Fremstillingsåret, fremstillingslandet og maskinnummeret er angivet på trimmeren.

Waiblingen, 15.07.2021

ANDREAS STIHL AG & Co. KG



p.p.

Dr. Jürgen Hoffmann, afdelingsleder for produktgodkendelse og -regulering

## 24 UKCA-overensstemmelseserklæring

### 24.1 Motortrimmer STIHL FSE 52



ANDREAS STIHL AG & Co. KG  
Badstraße 115  
D-71336 Waiblingen

Tyskland

erklærer som eneansvarlig, at

- redskapsstype: Elektrisk motortrimmer
- Fabriksmærke: STIHL
- Type: FSE 52
- Serienummer: 4816

overholder de gjældende bestemmelser i UK-direktiv The Restriction of the Use of Certain Hazardous Substances in Electrical and Electronic Equipment Regulations 2012, Supply of Machinery (Safety) Regulations 2008, Electromagnetic Compatibility Regulations 2016 og Noise Emission in the Environment by Equipment for use Outdoors Regulations 2001 og er udviklet og produceret i overensstemmelse med de på produktionsdatoen gjældende versioner af standarderne: EN 55014-1, EN 55014-2, EN 60335-1 og EN ISO 12100 under hensyntagen til standarden EN 50636-2-91.

Til påvisning af det målte og garanterede lydeffektniveau anvendes retningslinjerne i UK-direktiv Noise Emission in the Environment by Equipment for use Outdoors Regulations 2001, Schedule 9.

Medvirkende bemyndiget organ: INTERTEK Testing & Certification Ltd, Academy Place, 1 – 9 Brook Street, Brentwood, Essex, CM14 5NQ, United Kingdom

- Målt lydeffektniveau: 94 dB(A)
- Garanteret lydeffektniveau: 96 dB(A)

Den tekniske dokumentation opbevares hos ANDREAS STIHL AG & Co. KG.

Fremstillingsåret, fremstillingslandet og maskinnummeret er angivet på motortrimmeren.

Waiblingen, 15.07.2021

ANDREAS STIHL AG & Co. KG

p.p.

Dr. Jürgen Hoffmann, afdelingsleder for produktgodkendelse og -regulering

### Innholdsfortegnelse

<b>1</b>	<b>Forord</b> .....	<b>86</b>
<b>2</b>	<b>Informasjon om denne bruksanvisningen</b> .....	<b>87</b>
<b>3</b>	<b>Oversikt</b> .....	<b>88</b>
<b>4</b>	<b>Sikkerhetsforskrifter</b> .....	<b>87</b>
<b>5</b>	<b>Gjøre trimmeren klar til bruk</b> .....	<b>92</b>
<b>6</b>	<b>Sette sammen trimmeren</b> .....	<b>93</b>
<b>7</b>	<b>Stille inn trimmeren for brukeren</b> .....	<b>94</b>
<b>8</b>	<b>Strømtilkobling</b> .....	<b>95</b>
<b>9</b>	<b>Slå trimmeren på og av</b> .....	<b>95</b>
<b>10</b>	<b>Kontrollere trimmeren</b> .....	<b>95</b>
<b>11</b>	<b>Arbeide med trimmeren</b> .....	<b>96</b>
<b>12</b>	<b>Etter arbeidet</b> .....	<b>96</b>
<b>13</b>	<b>Transport</b> .....	<b>96</b>
<b>14</b>	<b>Oppbevaring</b> .....	<b>96</b>
<b>15</b>	<b>Rengjøring</b> .....	<b>96</b>
<b>16</b>	<b>Vedlikeholde</b> .....	<b>97</b>
<b>17</b>	<b>Reparere</b> .....	<b>97</b>
<b>18</b>	<b>Utbedre feil</b> .....	<b>97</b>
<b>19</b>	<b>Tekniske data</b> .....	<b>97</b>
<b>20</b>	<b>Kombinasjoner av skjæreværktøy og beskyttelser</b> .....	<b>98</b>
<b>21</b>	<b>Reservedeler og tilbehør</b> .....	<b>98</b>
<b>22</b>	<b>Kassering</b> .....	<b>98</b>
<b>23</b>	<b>EU-samsvarserklæring</b> .....	<b>98</b>
<b>24</b>	<b>Produsentens samsvarserklæring for UKCA</b> .....	<b>99</b>

### 1 Forord

Kjære kunde,

vi er glade for at du har valgt STIHL. Vi utvikler og fremstiller våre produkter i topp kvalitet i samsvarende med behovene til våre kunder. Dermed skapes produkter med høy pålitelighet selv ved ekstrem belastning.

STIHL står også for topp kvalitet ved servicen. Vår faghandelen sikrer kompetent rådgivning og opplæring, samt omfattende teknisk omsorg.

STIHL støtter uttrykkelig en bærekraftig og ansvarlig omgang med naturen. Denne bruksanvisningen hjelper deg med å gi ditt STIHL-produkt en lang levetid på trygt og miljøvennlig vis.

Vi takker for din tiltro og ønsker deg god fornøyelse med ditt STIHL-produkt.

*N. S. Stihl*

Dr. Nikolas Stihl

**VIKTIG! MÅ LESE FØR BRUK OG OPPBEVARER.**

## 2 Informasjon om denne bruksanvisningen

### 2.1 Gjeldende dokumenter

De lokale sikkerhetsforskriftene gjelder.

- ▶ I tillegg til denne bruksanvisningen skal en lese, forstå og oppbevare følgende dokumenter:
  - Bruksanvisning og emballasjen for skjæreverktøyet som brukes

### 2.2 Merking av advarslene i teksten



#### ADVARSEL

- Merknaden henviser til farer som kan føre til alvorlige personskader eller døden.
  - ▶ De angitte tiltakene kan gjøre at alvorlige personskader eller død unngås.

#### LES DETTE

- Merknaden henviser til farer som kan føre til materielle skader.
  - ▶ De angitte tiltakene kan gjøre at materielle skader unngås.

### 2.3 Symboler i teksten



Dette symbolet henviser til et kapittel i denne bruksanvisningen.

## 3 Oversikt

### 3.1 Trimmer

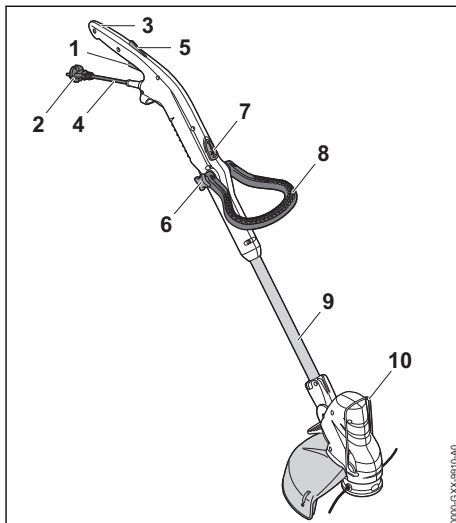

- 1 Girspak**  
Girspaken slår trimmeren av og på.
  - 2 Kontakt**  
Nettpluggen forbinder tilkoblingsledningen med en skjøteledning.
  - 3 Betjeningshåndtak**  
Betjeningshåndtaket brukes til betjening, holding og føring av trimmeren.
  - 4 Tilkoblingsledning**  
Tilkoblingsledningen forbinder trimmeren med nettpluggen.
  - 5 Girspaksperre**  
Girspaksperran låser opp girspaken.
  - 6 Stjernemutter**  
Stjernemutteren klemmer bøylehåndtaket fast på skaftet.
  - 7 Sperreknapp**  
Sperreknappen blokkerer lengdejusteringen av skaftet.
  - 8 Bøylehåndtak**  
Bøylehåndtaket brukes til holding og føring av trimmeren.
  - 9 Skaft**  
Skaftet forbinder alle komponentene.
  - 10 Avstandsholder**  
Avstandsholderen beskytter gjenstander mot kontakt med kappeverktøyet.
- # Merkeplate med maskinnummer

## 3.2 Beskyttelse og kappeverktøy

### Trimmer med viftehjul

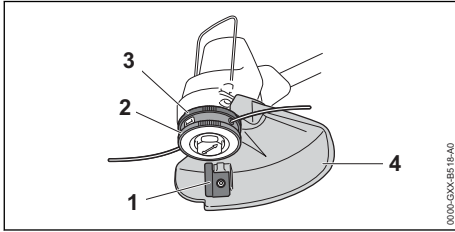

- 1 Kniv**  
Kniven avkorter klippetrådene til den riktige lengden under arbeidet.
- 2 Trådhode**  
Trådhodet holder klippetrådene.
- 3 Viftehjul**  
Viftehjulet kjøler elektromotoren.
- 4 Beskyttelse**  
Beskyttelsen beskytter brukeren mot gjenstander som kastes opp og kontakt med skjæreverktøyet.



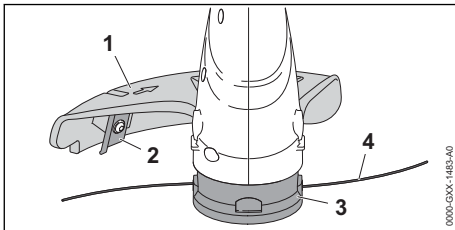

### Trimmer uten viftehjul



- 1 Beskyttelse**  
Beskyttelsen beskytter brukeren mot gjenstander som kastes opp og kontakt med skjæreverktøyet.
- 2 Kniv**  
Kniven avkorter klippetrådene til den riktige lengden under arbeidet.
- 3 Trådhode**  
Trådhodet holder klippetrådene.
- 4 Klippetråder**  
Klippetrådene skjærer gress.

## 3.3 Symboler

Symbolene kan være på trimmeren, og betyr følgende:

-  Dette symbolet angir at lengden på skaftet kan justeres.
-  Dette symbolet angir at betjeningshåndtaket kan roteres 90°.
-  **LWA** Garantert lydeffektnivå iht. direktiv 2000/14/EF i dB(A) for å gjøre lydutslipp fra produkter sammenlignbare.
-  Produktet må ikke kasseres med husholdningsavfallet.

## 4 Sikkerhetsforskrifter

### 4.1 Varselsymboler

#### 4.1.1 Varselsymboler

Varselsymbolene på trimmeren betyr følgende:

-  Følg sikkerhetsanvisningene og tiltakene.
-  Les, forstå og oppbevar bruksanvisningen.
-  Bruk vernebriller.
-  Hvis tilkoblingsledningen eller skjøteledningen er defekt eller skadet: Dra tilkoblingsledningen ut av stikkkontakten.
-  Vent til kappeverktøyet har sluttet å rotere.
-  Trimmeren må beskyttes mot regn og fuktighet.
-  Overhold sikkerhetsavstand.

### 4.2 Tiltent bruk

Trimmeren STIHL FSE 52 brukes til klipping av gress.

Trimmeren må ikke brukes når det regner.

## ▲ ADVARSEL

- Dersom trimmeren ikke anvendes forskriftsmessig, kan personer bli alvorlig skadet eller drept og materielle skader kan oppstå.
  - ▶ Bruk trimmeren med skjøteledning.
  - ▶ Bruk trimmeren slik det er beskrevet i denne bruksanvisningen.



### 4.3 Krav til brukeren

#### ▲ ADVARSEL

- Brukere uten opplæring er ikke i stand til å oppdage eller vurdere farene forbundet med trimmeren. Brukeren eller andre personer kan bli alvorlig skadet eller drept.



- ▶ Les, forstå og oppbevar bruksanvisningen.

- ▶ Hvis trimmeren gis videre til en annen person: Gi bruksanvisningen videre.
- ▶ Forsikre deg om at brukeren oppfyller følgende forutsetninger:
  - Brukeren må være uthvilt.

- Brukeren er kroppslig, sensorisk og mentalt i stand til å betjene og arbeide med trimmeren. Dersom brukeren er kroppslig, sensorisk og mentalt begrenset i stand til det, skal brukeren kun arbeide med batteriet under oppsyn eller etter anvisningen av en ansvarlig person.
- Brukeren kan gjenkjenne eller bedømme farene med trimmeren.

- Brukeren er myndig eller brukeren blir opplært i et yrke under oppsyn i henhold til nasjonale forskrifter.

- Brukeren er fått en opplæring av en STIHL fagforhandler eller en sakkyndig person, før han benytter trimmeren første gang.
- Brukeren er ikke påvirket av alkohol, medikamenter eller narkotika.

- ▶ Dersom det er uklarheter: Oppsøk en STIHL fagforhandler.

### 4.4 Klær og utstyr

#### ▲ ADVARSEL

- Under arbeidet kan gjenstander kastes opp med høy hastighet. Brukeren kan bli skadet.
  - ▶ Bruk tettstående vernebriller. Egnede vernebriller er kontrollert iht. EN 166 eller nasjonale forskrifter, og fås kjøpt med tilsvarende merking i butikk.
  - ▶ Bruk ansiktsvern.
  - ▶ Bruk en lang bukse av motstandsdyktig materiale.
- Under arbeidet kan støv virvles opp. Støv som pustes inn, kan være helseskadelig og utløse allergiske reaksjoner.
  - ▶ Hvis støv virvles opp: Bruk en vernemaske for støv.
- Uegnede klær kan henge seg opp i treverk, kratt og trimmeren. Brukere uten egnet bekledning kan bli alvorlig skadd.
  - ▶ Bruk trangt sittende klær.
  - ▶ Ta av sjal og smykker.
- Under arbeidet kan brukeren komme i kontakt med det roterende kappeverktøyet. Brukeren kan bli alvorlig skadet.
  - ▶ Bruk sko av motstandsdyktig materiale.
  - ▶ Bruk en lang bukse av motstandsdyktig materiale.
- Ved montering og demontering av kappeverktøy, samt ved rengjøring og vedlikehold, kan brukeren komme i kontakt med kappeverktøyet eller kniven. Brukeren kan bli skadet.
  - ▶ Bruk arbeidshansker av motstandsdyktig materiale.
- Dersom brukeren bruker uegnede sko, kan han/hun skli. Brukeren kan bli skadet.
  - ▶ Bruk faste, lukkede sko med gripesterk såle.

### 4.5 Trimmer

#### ▲ ADVARSEL

- Personer som ikke deltar, barn og dyr kan ikke gjenkjenne eller bedømme trimmerens farer og objekter som slynges opp. Personer uten deltagelse, barn og dyr kan bli alvorlig skadet og materielle skader kan oppstå.



- ▶ Personer uten deltagelse, barn og dyr må holdes unna i en omkrets på 15 m fra arbeidsområdet.
- ▶ Det skal holdes en avstand på 15 m fra gjenstander.

- ▶ Ikke la trimmeren være uten oppsyn.
- ▶ Sikre at barn ikke kan leke med trimmeren.
- Trimmeren er ikke beskyttet mot vann. Der-  
som det arbeides i regn eller i fuktige omgivel-  
ser, kan det forekomme elektrisk støt. Bruke-  
ren kan bli skadet og trimmeren kan skades.



- ▶ Det skal ikke arbeides i regn eller fuktige omgivelser.
- Elektriske komponenter i trimmeren kan danne gnister. Gnister kan utløse brann eller eksplosjoner i lett antennelige eller eksplosive omgivelser. Personer kan bli alvorlig skadet eller omkomme, og materielle skader kan oppstå.
  - ▶ Det skal ikke arbeides i en lett antennelig eller eksplosiv omgivelse.
- Personer kan snuble over skjøteledningen. Personer kan bli skadet og trimmeren kan bli skadet.
  - ▶ Legg skjøteledningen godt synlig og flatt på gulvet.

## 4.6 Sikker tilstand

### 4.6.1 Trimmer

- Trimmeren i sikker tilstand, når følgende betingelser er oppfylt:
- Trimmeren er uskadd.
  - Skjøteledningen og nettpluggen er uten skader.
  - Trimmeren er ren og tørr.
  - Betjeningselementene fungerer og er ikke endret.
  - En kombinasjon av kappeverktøy og beskyttelse som er angitt i denne bruksanvisningen, er montert.
  - Kappeverktøyet og beskyttelsen er riktig montert.
  - Originalt STIHL tilbehør for denne trimmeren er montert.
  - Tilbehøret er montert riktig.

### ⚠ ADVARSEL

- I usikker stand kan komponenter slutte å fungere korrekt, og sikkerhetsinnretninger tre ut av kraft. Personer kan bli alvorlig skadet eller drept.
  - ▶ Arbeid med en uskadd trimmer.
  - ▶ Arbeid med en uskadd skjøteledning og nettplugg.
  - ▶ Dersom trimmeren er tilsmusset eller våt: Rengjør trimmeren og la den tørke.
  - ▶ Trimmeren må ikke endres. Unntak: Montering av en kombinasjon av kappeverktøy og

beskyttelse som er angitt i denne bruksanvisningen.

- ▶ Dersom betjeningselementene ikke fungerer: Ikke arbeid med trimmeren.
- ▶ Ikke monter kappeverktøy av metall.
- ▶ Monter originalt STIHL tilbehør for denne trimmeren.
- ▶ Kappeverktøyet og beskyttelsen må monteres slik det er beskrevet i denne bruksanvisningen.
- ▶ Tilbehøret må monteres slik det er beskrevet i denne bruksanvisningen eller i bruksanvisningen for tilbehøret.
- ▶ Ikke stikk gjenstander inn i åpningen til trimmeren.
- ▶ Skift ut slitte eller skadde varselskilt.
- ▶ Dersom det er uklarheter: Oppsøk en STIHL fagforhandler.

### 4.6.2 Beskyttelse

Beskyttelsen er i sikker tilstand, når følgende betingelser er oppfylt:

- Beskyttelsen er uskadd.
- Kniven er montert riktig.

### ⚠ ADVARSEL

- I usikker stand kan komponenter slutte å fungere korrekt, og sikkerhetsinnretninger tre ut av kraft. Brukeren kan bli alvorlig skadet.
  - ▶ Arbeid med en uskadd beskyttelse.
  - ▶ Arbeid med en riktig montert kniv.
  - ▶ Dersom det er uklarheter: Oppsøk en STIHL fagforhandler.

### 4.6.3 Klippehode

Klippehodet er i sikker tilstand når følgende betingelser er oppfylt:

- Klippehodet er uskadd.
- Klippehodet er ikke blokkert.
- Skjærretrådene er riktig montert.
- Slitasjegrensene er ikke overskredet.

### ⚠ ADVARSEL

- I usikker tilstand kan deler av klippehodet eller skjærretråden løsne og slenges bort. Personer kan bli alvorlig skadet.
  - ▶ Arbeid med et uskadd klippehode.
  - ▶ Ikke skift ut skjærretråder med gjenstander av metall.
  - ▶ Slitasjegrensene må påaktes og overholdes.
  - ▶ Dersom det er uklarheter: Oppsøk en STIHL fagforhandler.

## 4.7 Arbeid

### ▲ ADVARSEL

- Brukeren kan i visse situasjoner ikke lengre arbeide konsentrert. Brukeren kan snuble, falle og bli alvorlig skadet.
  - ▶ Det må arbeides rolig og vel overveid.
  - ▶ Dersom lysforholdene og siktforholdene er dårlige: Ikke bruk trimmeren.
  - ▶ Trimmeren må betjenes alene.
  - ▶ Før kappeverktøyet nær bakken.
  - ▶ Vær oppmerksom på hindringer.
  - ▶ Arbeid stående på gulvet og hold balansen.
  - ▶ Hvis man begynner å føle tretthet: Ta en pause i arbeidet.
- Det roterende kappeverktøyet kan skjære brukeren. Brukeren kan bli alvorlig skadet.
  - ▶ Ikke ta på det roterende kappeverktøyet.
  - ▶ Hvis skjæreverktøyet er blokkert av en gjenstand: Slå av trimmeren og trekk koblingen til skjøteledningen ut av nettpluggen til trimmeren. Fjern gjenstanden først nå.
- Dersom trimmeren forandrer seg eller oppfører seg uvanlig under arbeidet, kan trimmeren være i usikker tilstand. Personer kan bli alvorlig skadet og materielle skader kan oppstå.
  - ▶ Avslutt arbeidet, trekk koblingen til skjøteledningen ut av nettpluggen til trimmeren, og ta kontakt med en STIHL fagforhandler.
- Under arbeidet kan det oppstå vibrasjoner fra trimmeren.
  - ▶ Bruk hansker.
  - ▶ Ta arbeidspauser.
  - ▶ Dersom tegn på kretsløpsforstyrrelser oppstår: Oppsøk lege.
- Hvis kappeverktøyet støter på en fremmed gjenstand under arbeidet, kan denne gjenstanden eller deler av den kastes opp med høy hastighet. Det kan oppstå personskader og materielle skader.
  - ▶ Fjern fremmedlegemer fra arbeidsområdet.



Når girspaken slippes, fortsetter kappeverktøyet å rotere en kort stund. Personer kan bli alvorlig skadet.

- ▶ Vent til kappeverktøyet har sluttet å rotere.

- Hvis det roterende kappeverktøyet støter på en hard gjenstand, kan det oppstå gnister og metall-kappeverktøyet kan bli skadet. Gnister kan utløse brann i lett antenkelige omgivelser. Personer kan bli alvorlig skadet eller omkomme, og materielle skader kan oppstå.
  - ▶ Det skal ikke arbeides i en lett antenkelig omgivelse.
  - ▶ Forsikre deg om at kappeverktøyet er i sikker tilstand.

## 4.8 Koble til strøm

Det kan oppstå kontakt med strømførende komponenter på grunn av følgende årsaker:

- Tilkoblingsledningen eller skjøteledningen er skadet.
- Nettpluggen til tilkoblingsledningen eller skjøteledningen er skadet.
- Stikkkontakten er ikke riktig installert.

### ▲ FARE

- Kontakt med strømførende komponenter kan føre til strømstøt. Brukeren kan bli alvorlig skadet eller drept.
  - ▶ Forsikre deg om at tilkoblingsledningen og nettpluggene er uskadet.



Hvis tilkoblingsledningen eller skjøteledningen er defekt eller skadet:

- ▶ Skadde punkter må ikke berøres.
- ▶ Trekk nettpluggen ut av stikkkontakten.
- ▶ Ta på tilkoblingsledningen, skjøteledningen og de tilhørende nettpluggene med tørre hender.
- ▶ Sett nettpluggen på tilkoblingsledningen eller skjøteledningen inn i en korrekt installert og sikret stikkontakt med jording.
- ▶ Koble til trimmeren via en jordfeilbryter med maksimal (30 mA, 30 ms) utløserstrøm.
- En skadet eller uegnet skjøteledning kan føre til elektrisk støt. Personer kan bli alvorlig skadet eller drept.
  - ▶ Bruk en skjøteledning med riktig lednings-tverrsnitt, 19.2.
  - ▶ Bruk en skjøteledning som er beskyttet mot vannsprut og som er godkjent for utendørs bruk.
  - ▶ Bruk en skjøteledning som har de samme egenskapene som tilkoblingsledningen til trimmeren, 19.2.

### ▲ ADVARSEL

- Under arbeidet kan en feil nettspenning eller en feil nettfrekvens føre til en overspenning i trimmeren. Trimmeren kan bli skadd.
  - ▶ Forsikre deg om at nettspenningen og nettfrekvensen til strømmettet stemmer overens med angivelsene på typeskiltet til trimmeren.
- Dersom flere elektriske apparater koblet til en stikkontakt med flere uttak, kan elektriske ledninger bli overbelastet under arbeidet. De elektriske komponentene kan bli varme og utløse brann. Personer kan bli alvorlig skadet eller omkomme, og materielle skader kan oppstå.

- ▶ Trimmeren skal kobles enkeltvis til en stikkontakt.
- ▶ Trimmeren må ikke kobles til flerveisstikkontakter.
- En feil lagt tilkoblingsledning og skjøteledning kan være skadet og personer kan snuble over dem. Personer kan bli skadet og tilkoblingsledningen eller skjøteledningen kan bli skadet.
  - ▶ Legg tilkoblingsledningen og skjøteledningen slik at skjæreverkøyet ikke kan komme i kontakt med dem.
  - ▶ Legg og merk tilkoblingsledningen og skjøteledningen slik at personer ikke kan snuble.
  - ▶ Legg tilkoblingsledningen og skjøteledningen slik at de ikke spennes eller floker seg.
  - ▶ Legg tilkoblingsledningen og skjøteledningen slik at de ikke blir skadet, bøyd eller klemt eller skrubbet.
  - ▶ Beskytt tilkoblingsledningen og skjøteledningen mot varme, olje og kjemikalier.
  - ▶ Legg tilkoblingsledningen og skjøteledningen på tørt underlag.
- Skjøteledningen blir varm under arbeidet. Hvis varmen ikke kan ledes bort, kan varmen starte brann.
  - ▶ Hvis det brukes en kabeltrommel: Vikle av hele kabeltrommelen.

## 4.9 Transport

### 4.9.1 Trimmer

#### ▲ ADVARSEL

- Under transport kan trimmeren velte eller bevege seg. Personer kan bli skadet og materielle skader kan oppstå.
  - ▶ Trekk koblingen til skjøteledningen ut av nettpluggen til trimmeren.
  - ▶ Trimmeren må sikres med stropper, reimer eller et nett, slik at den ikke kan velte eller bevege seg.

## 4.10 Oppbevaring

### 4.10.1 Trimmer

#### ▲ ADVARSEL

- Barn kan ikke gjenkjenne eller bedømme trimmerens farer. Barn kan bli alvorlig skadet.
  - ▶ Trekk koblingen til skjøteledningen ut av nettpluggen til trimmeren.
  - ▶ Trimmeren må oppbevares utenfor rekkevidden til barn.
- De elektriske kontaktene på trimmeren og metallkomponenter kan korrodere på grunn av fuktighet. Trimmeren kan få skader.

- ▶ Trekk koblingen til skjøteledningen ut av nettpluggen til trimmeren.
- ▶ Oppbevar trimmeren rent og tørt.

## 4.11 Rengjøring, vedlikehold og reparasjon







### ▲ ADVARSEL





- Hvis trimmeren kobles til strømmettet ved rengjøring, vedlikehold eller reparasjon, kan trimmeren slås på utilsiktet. Personer kan bli alvorlig skadet og materielle skader kan oppstå.
  - ▶ Trekk koblingen til skjøteledningen ut av nettpluggen til trimmeren.
- Sterke rengjøringsmidler, rengjøring med høytrykksvaskere eller spisse gjenstander kan skade trimmeren, beskyttelsen eller kappeverktøyet. Hvis trimmeren, beskyttelsen og skjæreverktøyet ikke rengjøres på riktig måte, kan komponenter ikke lenger fungere riktig og sikkerhetsinnretninger tape funksjonen. Personer kan bli alvorlig skadet.
  - ▶ Trimmeren, beskyttelsen, og skjæreverktøyet skal rengjøres slik det er beskrevet i denne bruksanvisningen.
- Hvis trimmeren, beskyttelsen eller skjæreverktøyet ikke vedlikeholdes eller repareres korrekt, kan komponenter ikke lenger fungere riktig og sikkerhetsinnretninger tape funksjonen. Personer kan bli alvorlig skadet eller drept.
  - ▶ Du må ikke selv vedlikeholde eller reparere trimmeren, beskyttelsen og skjæreverktøyet.
  - ▶ Hvis trimmeren, beskyttelsen eller skjæreverktøyet må vedlikeholdes eller repareres: Ta kontakt med en STIHL-fagforhandler.

## 5 Gjøre trimmeren klar til bruk

### 5.1 Gjøre trimmeren klar til bruk

Før hver arbeidsstart må følgende trinn gjennomføres:

- ▶ Forsikre deg om at følgende komponenter er i sikker tilstand:
  - Trimmer og tilkoblingsledning,  4.6.1.
  - Beskyttelse,  4.6.2.
  - Trådhode,  4.6.3.
- ▶ Rengjør trimmeren,  15.1.
- ▶ Monter beskyttelsen,  6.1.
- ▶ Monter spoleelement ved anvendelse av trimmeren uten viftehjul,  6.2.
- ▶ Monter trådhodet ved anvendelse av trimmeren med viftehjul,  6.2.

- ▶ Montere rundhåndtaket,  6.3.
- ▶ Innstille skaftlengden,  7.1.
- ▶ Still inn rundhåndtaket,  7.3.
- ▶ Koble nettpluggen på trimmeren til en skjøteledning og sett nettpluggen på skjøteledningen i en lett tilgjengelig stikkontakt.
- ▶ Kontrollere betjeningsselementene,  10.1.
- ▶ Dersom trinnene ikke kan gjennomføres: Ikke bruk trimmeren og oppsøk en STIHL fagforhandler.

## 6 Sette sammen trimmeren

### 6.1 Montere beskyttelsen

- ▶ Slå av trimmeren og trekk koblingen til skjøteledningen ut av nettpluggen til trimmeren.

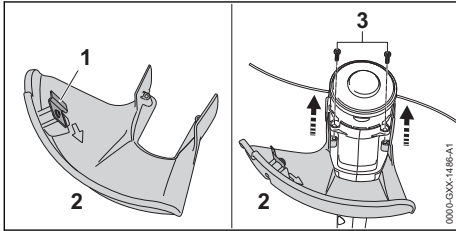

Kniven (1) er allerede montert i beskyttelsen (2), og må ikke demonteres.

- ▶ Skyv beskyttelsen (2) inntil anslag inn i føringene på huset. Beskyttelsen (2) lukker i flukt med huset.
- ▶ Skru inn skruene (3) og trekk til.

Beskyttelsen (2) må ikke demonteres igjen.

### 6.2 Montere og demontere klippehodet

#### 6.2.1 Monter trådhodet

##### Trimmer med viftehjul

- ▶ Slå av trimmeren og trekk koblingen til skjøteledningen ut av nettpluggen til trimmeren.

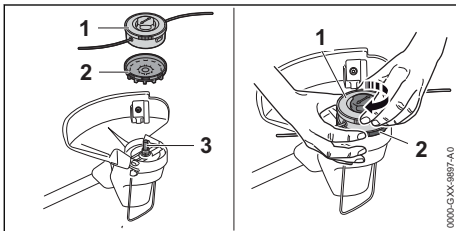

- ▶ Legg viftehjulet (2) på akselen (3) slik, at bladene i viftehjulet (2) peker nedover.

Dersom viftehjulet ikke er montert, blir ikke elektromotoren tilstrekkelig nedkjølt og trådhodet lar seg ikke lenger demontere.

- ▶ Hold viftehjulet (2) fast med hånden.
- ▶ Sett trådhodet (1) på akselen (3) og drei for hånd med urviseren.

#### Trimmer uten viftehjul

Trådhodet AutoCut 2-2 er montert på trimmeren og må ikke demonteres på egen hånd. Spoleelementet kan monteres.

- ▶ Slå av trimmeren og trekk koblingen til skjøteledningen ut av nettpluggen til trimmeren.
- ▶ Et spoleelement legges i 12 til 24 timer i en beholder med vann. Klippetrådene blir elastiske.

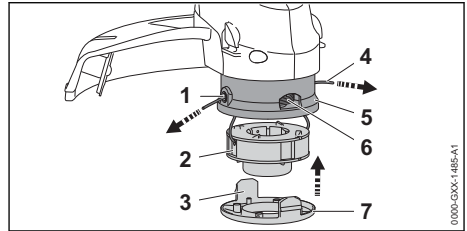

- ▶ Før endene til trådene (4) til spoleelementet (2) gjennom åpningene (1) i trådhodet (5).
- ▶ Sett spoleelementet (2) inn i trådhodet (5).
- ▶ Sett dekselet (7) slik på trådhodet (5), at laskene (3) til dekselet (7) og åpningene (6) i trådhodet (4) er plane.
- ▶ Trykk dekselet (7) inntil anslag på trådhodet (5). Laskene (3) går hørbart i inngrep.

#### 6.2.2 Demonter trådhodet

##### Trimmer med viftehjul

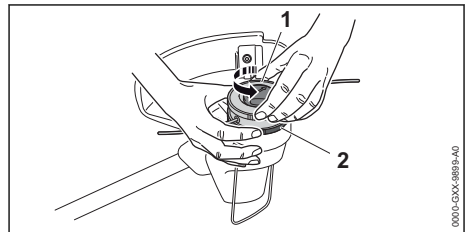

- ▶ Slå av trimmeren og trekk koblingen til skjøteledningen ut av nettpluggen til trimmeren.
- ▶ Hold viftehjulet (2) fast med hånden.
- ▶ Skru ut trådhodet (1) mot urviseren.
- ▶ Ta av viftehjulet.

## Trimmer uten viftehjul

Trådhodet AutoCut 2-2 er montert på trimmeren og kan ikke demonteres på egenhånd. Spoleelementet kan demonteres.

- ▶ Slå av trimmeren og trekk koblingen til skjøteledningen ut av nettpluggen til trimmeren.

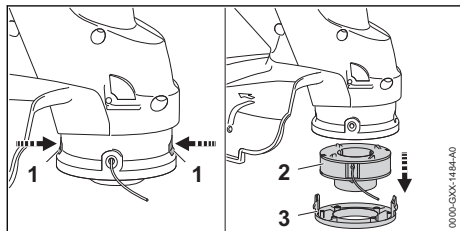

- ▶ Trykk laskene (1) og fjern dekelet (3).
- ▶ Ta ut spoleelementet (2).

## 6.3 Montere rundhåndtaket

- ▶ Slå av trimmeren og trekk koblingen til skjøteledningen ut av nettpluggen til trimmeren.

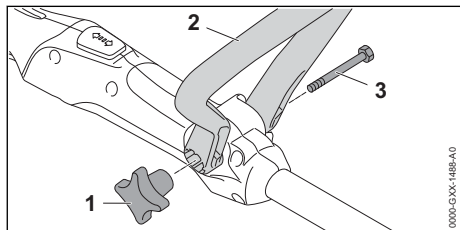

- ▶ Utrett bøylehåndtaket (2) slik at mottaket for stjernemutteren (1) er til høyre for betjeningshåndtaket og åpningene i bøylehåndtaket (2) peker i retning av brukeren.
- ▶ Trykk tapen til bøylehåndtaket (2) fra hverandre og sett bøylehåndtaket (2) på betjeningshåndtaket til bøylehåndtaket (2) går i lås.
- ▶ Skyv skruen (3) gjennom borehullet.
- ▶ Skru på og trekk til stjernemutteren (1).

Bøylehåndtaket (2) må ikke demonteres igjen.

## 7 Stille inn trimmeren for brukeren

### 7.1 Innstille skaftlengden

Skaftet kan stilles inn i forskjellige lengder avhengig av kroppsstørrelsen til brukeren.

- ▶ Slå av trimmeren og trekk koblingen til skjøteledningen ut av nettpluggen til trimmeren.
- ▶ Hold fast skaftet.

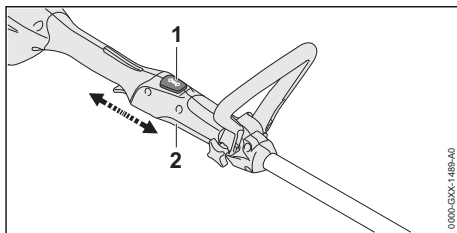

- ▶ Trykk på sperreknappen (1) og hold den inne.
- ▶ Trekk eller skyv betjeningshåndtaket (2) i ønsket posisjon.
- ▶ Slipp sperreknappen (1).
- ▶ Flytt betjeningshåndtaket (2) litt, slik at det går i lås.

### 7.2 Still inn betjeningsvinkelen

Betjeningsvinkelen kan stilles i to posisjoner (0° og 90°).

- ▶ Slå av trimmeren og trekk koblingen til skjøteledningen ut av nettpluggen til trimmeren.
- ▶ Hold fast skaftet.

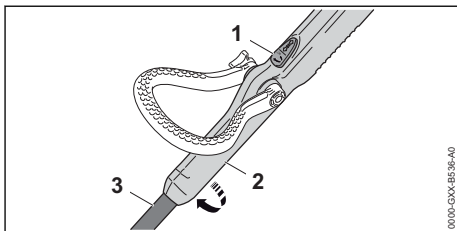

- ▶ Trykk på sperreknappen (1) og hold den inne.
- ▶ Drei betjeningshåndtaket (2) med 90° til skaftet.
- ▶ Slipp sperreknappen (1).
- ▶ Flytt betjeningshåndtaket (2) litt, slik at det går i lås.

### 7.3 Innstille bøylehåndtaket

Bøylehåndtaket kan stilles inn i forskjellige posisjoner avhengig av kroppsstørrelsen til brukeren.

- ▶ Slå av trimmeren og trekk koblingen til skjøteledningen ut av nettpluggen til trimmeren

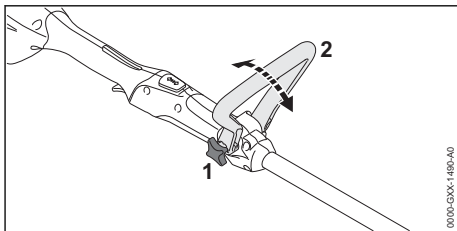

- ▶ Løsne stjernemutteren (1).

- ▶ Vipp bøylehåndtaket (2) i ønsket posisjon.
- ▶ Trekk godt til stjernemutteren (1).

## 8 Strømtilkobling

### 8.1 Koble til strømmen hos trimmeren

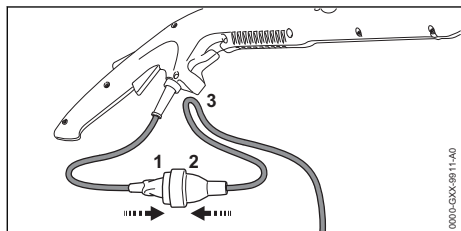

- ▶ Sett nettpluggen (1) inn i koblingen (2) på skjøteledningen.

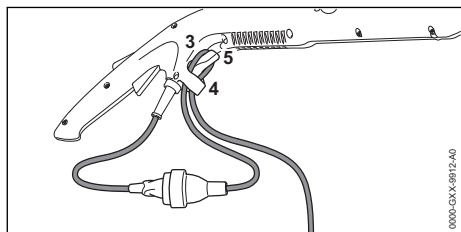

Trekkavlastningen beskytter tilkoblingsledningen mot skader.

- ▶ Med skjøteledningen dannes en sløyfe.
- ▶ Sløyfen (3) føres inn i åpningen (4).
- ▶ Før sløyfen (3) over kroken (5) og stram den.
- ▶ Sett nettpluggen på skjøteledningen inn i en korrekt installert stikkontakt.

## 9 Slå trimmeren på og av

### 9.1 Slå på trimmeren

- ▶ Hold trimmeren med en hånd på betjeningshåndtaket slik at tommelen griper rundt betjeningshåndtaket.
- ▶ Hold trimmeren med den andre hånden på bøylehåndtaket slik at tommelen griper rundt bøylehåndtaket.

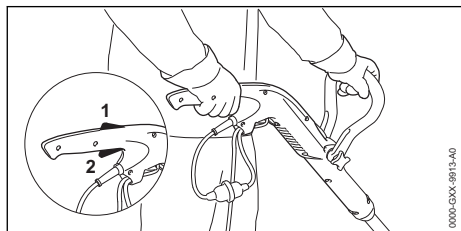

- ▶ Trykk girspaksperreren (1) med hånden og hold den trykket.
  - ▶ Trykk girspaken (2) med pekefingeren og hold den trykket.
- Trimmeren øker hastigheten og kappeverktøyet roterer.

### 9.2 Slå av trimmeren

- ▶ Slipp girspaken og girspak-sperreren.
- ▶ Vent til skjæreverktøyet ikke beveger seg lenger.
- ▶ Dersom skjæreverktøyet fortsatt beveger seg: trekk koblingen til skjøteledningen ut av nettpluggen til trimmeren, og ta kontakt med en STIHL fagforhandler. Trimmeren er defekt.

## 10 Kontrollere trimmeren

### 10.1 Kontrollere betjeningselementene

#### Girspak-sperre og girspak

- ▶ Slå av trimmeren og trekk koblingen til skjøteledningen ut av nettpluggen til trimmeren.
- ▶ Prøv å trykke inn girspaken uten å trykke inn girspak-sperreren.
- ▶ Hvis girspaken kan trykkes på: Ikke bruk trimmeren, og oppsøk en STIHL fagforhandler. Girspak-sperreren er defekt.
- ▶ Trykk girspak-sperreren og hold den trykket.
- ▶ Trykk girspaken og slipp den igjen.
- ▶ Dersom girspaken eller girspaksperreren går tungt eller ikke fjærer tilbake i utgangsposisjon: Ikke bruk trimmeren og ta kontakt med en STIHL-fagforhandler. Girspaken eller girspak-sperreren er defekt.

#### Slå på trimmeren

- ▶ Trimmeren tilkobles med skjøteledningen i en stikkontakt.
- ▶ Trykk girspak-sperreren og hold den trykket.
- ▶ Trykk girspaken og hold den trykket inne. Kappeverktøyet roterer.
- ▶ Slipp girspaken. Kappeverktøyet slutter å rotere etter kort tid.
- ▶ Dersom skjæreverktøyet fortsatt beveger seg: trekk koblingen til skjøteledningen ut av nettpluggen til trimmeren, og ta kontakt med en STIHL fagforhandler. Trimmeren er defekt.

## 11 Arbeide med trimmeren

### 11.1 Holde og føre trimmeren

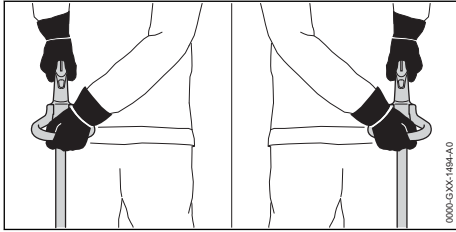

- ▶ Hold trimmeren med en hånd på betjeningshåndtaket slik, at tommelen griper rundt betjeningshåndtaket.
- ▶ Hold trimmeren med den andre hånden på bøylehåndtaket slik, at tommelen griper rundt bøylehåndtaket.

### 11.2 Klipping

Avstanden til kappeverktøyet fra bakken bestemmer skjærehøyden.

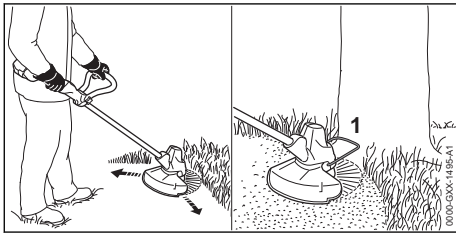

- ▶ Beveg trimmeren jevnt frem og tilbake.
- ▶ Gå langsomt og kontrollert fremover.
- ▶ Dersom det arbeides med avstandsholder: Fold avstandsholderen (1) helt ut.

### 11.3 Justere klippetråder

- ▶ Tipp det roterende trådhodet kort mot bakken. Det etterjusteres omtrent 30 mm. Kniven i beskyttelsen avkorter klippetrådene automatisk til den riktige lengden.

Hvis klippetrådene er kortere enn 25 mm, kan de ikke etterjusteres automatisk.

- ▶ Slå av trimmeren og trekk koblingen til skjøteledningen ut av nettpluggen til trimmeren.
- ▶ Trykk og hold knappen på trådhodet trykket.
- ▶ Trekk klippetråden ut for hånd.
- ▶ Dersom klippetrådene ikke lenger kan trekkes ut: Skift ut spoleelementet med klippetråder. Spoleelementet er tomt.

## 12 Etter arbeidet

### 12.1 Etter arbeidet

- ▶ Slå av trimmeren og trekk koblingen til skjøteledningen ut av nettpluggen til trimmeren.
- ▶ Dersom trimmeren er våt: La den tørke.
- ▶ Rengjør trimmeren.
- ▶ Rengjør beskyttelsen.
- ▶ Rengjør kappeverktøyet.

## 13 Transport

### 13.1 Transportere trimmeren

- ▶ Slå av trimmeren og trekk koblingen til skjøteledningen ut av nettpluggen til trimmeren.
- ▶ Still inn skaftet på den minste lengden.

#### Bær trimmeren

- ▶ Hold trimmeren med en hånd på skaftet, slik at kappeverktøyet peker bakover og trimmeren er balansert.

#### Transporter trimmeren i et kjøretøy

- ▶ Trimmeren må sikres slik at den ikke kan velte eller bevege seg.

## 14 Oppbevaring

### 14.1 Oppbevare trimmeren

- ▶ Slå av trimmeren og trekk koblingen til skjøteledningen ut av nettpluggen til trimmeren.
- ▶ Demonter trådhodet.
- ▶ Trimmeren må oppbevares slik at følgende betingelser er oppfylt:
  - Trimmeren er utenfor rekkevidden til barn.
  - Trimmeren er ren og tørr.

## 15 Rengjøring

### 15.1 Rengjør trimmeren

- ▶ Slå av trimmeren og trekk koblingen til skjøteledningen ut av nettpluggen til trimmeren.
- ▶ Rengjør trimmeren med en fuktig klut.
- ▶ Rengjør lufteråpningene med en pensel.
- ▶ Området under viftehuset rengjøres med en pensel eller en myk børste.

### 15.2 Rengjøre beskyttelsen og skjæreverktøyet

- ▶ Slå av trimmeren og trekk koblingen til skjøteledningen ut av nettpluggen til trimmeren.
- ▶ Rengjør beskyttelsen og skjæreverktøyet med en fuktig klut eller en myk børste.



## 16 Vedlikeholde

### 16.1 Vedlikeholdsintervaller





Vedlikeholdsintervallene avhenger av omgivel-  
sesforholdene og arbeidsforholdene. STIHL  
anbefaler følgende vedlikeholdsintervaller:

#### Årlig

- ▶ La trimmeren kontrolleres av en STIHL fagfor-  
handler.

## 18 Utbedre feil

### 18.1 Utbedre feil i trimmeren

Feil	Årsak	Utbedring	
Trimmeren starter ikke når den slås på.	Pluggen på tilkoblingsledningen eller skjøteledningen er ikke satt i.	▶ Sett i pluggen på tilkoblingsledningen eller skjøteledningen.	
	Strømbryteren (sikringen) eller jordfeilbryteren er utløst. Strømkretsen er overbelastet elektrisk eller defekt.	▶ Finn og fikse årsaken til utløsningen. Sett inn strømbryteren (sikring) eller reststrømbryteren. ▶ Slå av andre strømforbrukere som er koblet til samme krets.	
	Stikkkontakten har for liten sikring.	▶ Sett pluggen på tilkoblingsledningen inn i en stikkontakt med riktig sikring,  19.1.	
	Skjøteledning har et feil tverrsnitt.	▶ Bruk en skjøteledning med tilstrekkelig tverrsnitt,  19.2	
	Skjøteledningen er for lang.	▶ Bruk en skjøteledning med riktig lengde,  19.2	
	Trimmeren slår seg av under driften.	Pluggen til tilkoblingsledningen eller skjøteledningen ble trukket ut av stikkkontakten.	▶ Sett i pluggen på tilkoblingsledningen eller skjøteledningen.
		Strømbryteren (sikringen) eller jordfeilbryteren er utløst. Strømkretsen er overbelastet elektrisk eller defekt.	▶ Finn og fikse årsaken til utløsningen. Sett inn strømbryteren (sikring) eller reststrømbryteren. ▶ Slå av andre strømforbrukere som er koblet til samme krets.
	Stikkkontakten har for liten sikring.	▶ Sett pluggen på tilkoblingsledningen inn i en stikkontakt med riktig sikring,  19.1.	
Trådhodet kan ikke demonteres for hånd.	Trådhodet er for godt trukket til.	▶ Blokker viftehjulet med pinnen. ▶ Drei trådhodet med hånden. ▶ Trekk pinnen av.	

## 19 Tekniske data

### 19.1 Trimmer STIHL FSE 52

- Nettpenning: 220–240 V
- Frekvens: 50/60 Hz
- Nominell strømstyrke: 2,3 A
- Sikring: 10 A
- Effekt: 500 W
- Nominell verdi med belastning: 6000 o/min
- Vekt med beskyttelse og skjæreverktøy
  - Utførelse med kabellengden 0,3 m: 2,2 kg
  - Utførelse med kabellengden 0,9 m: 2,8 kg
- elektrisk beskyttelsesklasse: II

## 17 Reparere

### 17.1 Reparere trimmeren og skjæreverktøyet

Brukeren må ikke reparere trimmeren og skjæreverktøyet selv.

- ▶ Dersom trimmeren eller skjæreverktøyet blir skadet, oppsøk en STIHL fagforhandler.

### 19.2 Skjøteledninger

Hvis det brukes en skjøteledning, må den ha en jordleder, ha minst følgende tverrsnitt, avhengig av spenningen og lengden på skjøteledningen:

**Hvis den nominelle spenningen på typeskiltet er 220 V til 240 V:**

- Ledningslengde opptil 20 m: AWG 15 / 1,5 mm<sup>2</sup>
- Ledningslengde 20 m opptil 50 m: AWG 13 / 2,5 mm<sup>2</sup>

### Hvis den nominelle spenningen på typeskiltet er 100 V til 127 V:

- Ledningslengde opptil 10 m: AWG 14 / 2,0 mm<sup>2</sup>
- Ledningslengde 10 m opptil 30 m: AWG 12 / 3,5 mm<sup>2</sup>

## 19.3 Lydverdier og vibrasjonsverdier

K-verdien for lydtryknivåene er 2 dB(A). K-verdien for lydeffektnivåene er 2 dB(A). K-verdien for vibrasjonsverdiene er 2 m/s<sup>2</sup>.

STIHL anbefaler å bruke hørselsvern.

- Lydtryknivå  $L_{pA}$  målt iht. EN 50636-2-91: 83 dB(A).
- Lydtryknivå  $L_{wA}$  målt iht. EN 50636-2-91: 94 dB(A).
- Vibrasjonsverdi  $a_{hv}$  målt iht. EN 50636-2-91:
  - Betjeningshåndtak: 4,5 m/s<sup>2</sup>
  - Loophåndtak: 3,0 m/s<sup>2</sup>

De angitte vibrasjonsverdiene ble målt med en standardisert testprosedyre og kan trekkes inn til sammenligning av elektriske apparater. Vibrasjonsverdiene som faktisk oppstår, kan avvike fra de angitte verdiene avhengig av typen arbeid. De angitte vibrasjonsverdiene kan benyttes til en foreløpig vurdering av vibrasjonsbelastningen. Den faktiske vibrasjonsbelastningen må anslås. Derved kan det også tas hensyn til periodene der elektriske apparatet er slått av, og periodene der det er slått på men går uten belastning.

Informasjon angående oppfyllelse av arbeidsgiverdirektivet om vibrasjon 2002/44/EF er angitt under [www.stihl.com/vib](http://www.stihl.com/vib).

## 19.4 REACH

REACH betegner en EF-forordning for registrering, vurdering og godkjenning av kjemikalier.

Informasjon om oppfyllelse av REACH forordningen er angitt under [www.stihl.com/reach](http://www.stihl.com/reach).

## 20 Kombinasjoner av skjæreverktøy og beskyttelser

### 20.1 Trimmer STIHL FSE 52

#### Trimmer med viftehjul

Følgende trådhode kan monteres sammen med beskyttelsen:

- Trådhode AutoCut C 3-2:
  - med klippetråd "rund, stillestående" med en diameter på 1,6 mm eller 2,0 mm.

### Trimmer uten viftehjul

Brukeren kan ikke selv montere et trådhode AutoCut 2-2.

- ▶ Ønsket trådhode må monteres av en STIHL fagforhandler.

## 21 Reservedeler og tilbehør

### 21.1 Reservedeler og tilbehør

**STIHL** Disse symbolene identifiserer STIHL reservedeler og originalt STIHL tilbehør.

STIHL anbefaler å bruke STIHL reservedeler og originalt STIHL tilbehør.

Reservedeler og tilbehør fra andre produsenter kan ikke vurderes av STIHL med hensyn til pålitelighet, sikkerhet og egnethet til tross for løpende markedsobservasjon og STIHL kan ikke garantere for deres bruk.

Originale STIHL reservedeler og originalt STIHL tilbehør fås kjøpt hos en STIHL fagforhandler.

## 22 Kassering

### 22.1 Kassere trimmeren

Informasjon om kassering er tilgjengelig hos lokale myndigheter eller hos din STIHL-fagforhandler.

Upassende avfallshåndtering kan være skadelig for helse og miljø.

- ▶ STIHL-produkter, inkludert emballasje, tilføres en egnet gjenvinningsstasjon i samsvar med lokale forskrifter.
- ▶ Må ikke kasseres med husholdningsavfallet.

## 23 EU-samsvarserklæring

### 23.1 Trimmer STIHL FSE 52

ANDREAS STIHL AG & Co. KG  
Badstraße 115  
D-71336 Waiblingen

Tyskland

påtar seg alene ansvaret for at

- Modell: Elektro-trimmer
- Varemerke: STIHL
- Type: FSE 52
- Serieidentifikasjon: 4816

oppfyller de gjeldende bestemmelsene til direktivene 2011/65/EU, 2006/42/EF 2014/30/EU og 2000/14/EF og er utviklet og produsert i henhold til følgende standarder, som gjaldt ved produktionsdato: EN 55014-1, EN 55014-2,

EN 60335-1 og EN ISO 12100 med hensyn til standard EN 50636-2-91.

Det målte og garanterte lydeffektnivået ble beregnet i henhold til direktivet 2000/14/EF, vedlegg VI.

Ansvarlig kontrollorgan: VDE test- og sertifiseringsinstitutt, Merianstraße 28, 63069 Offenbach am Main, Tyskland

- Målt lydeffektnivå: 94 dB(A)
- Garantert lydeffektnivå: 96 dB(A)

De tekniske dokumentene oppbevares ved produktgodkjenningen til  
ANDREAS STIHL AG & Co. KG.

Byggeår, produksjonsland og maskinnummer er angitt på trimmeren.

Waiblingen, 15.07.2021

ANDREAS STIHL AG & Co. KG



med fullmakt fra

Dr. Jürgen Hoffmann, avdelingsleder produktgodkjenning, -regulering

## 24 Produsentens samsvarserklæring for UKCA

### 24.1 Trimmer STIHL FSE 52

**UK  
CA**

ANDREAS STIHL AG & Co. KG

Badstraße 115  
D-71336 Waiblingen

Tyskland

påtar seg alene ansvaret for at

- Modell: Elektro-trimmer
- Varemerke: STIHL
- Type: FSE 52
- Serieidentifikasjon: 4816

oppfyller de gjeldende bestemmelsene i de britiske direktivene The Restriction of the Use of Certain Hazardous Substances in Electrical and Electronic Equipment Regulations 2012, Supply of Machinery (Safety) Regulations 2008, Electromagnetic Compatibility Regulations 2016 og Noise Emission in the Environment by Equipment for use Outdoors Regulations 2001 og er

utviklet og produsert i henhold til følgende standarder, som gjaldt ved produksjonsdato: EN 55014-1, EN 55014-2, EN 60335-1 og EN ISO 12100 med hensynstagen til standarden EN 50636-2-91.

Det målte og garanterte lydeffektnivået ble beregnet i henhold til UK-forordningen Noise Emission in the Environment by Equipment for use Outdoors Regulations 2001, Schedule 9.

Ansvarlig kontrollorgan: INTERTEK Testing & Certification Ltd, Academy Place, 1 – 9 Brook Street, Brentwood, Essex, CM14 5NQ, Storbritannia

- Målt lydeffektnivå: 94 dB(A)
- Garantert lydeffektnivå: 96 dB(A)

De tekniske dokumentene oppbevares hos  
ANDREAS STIHL AG & Co. KG.

Byggeår, produksjonsland og maskinnummer er angitt på trimmeren.

Waiblingen, 15.07.2021

ANDREAS STIHL AG & Co. KG



med fullmakt fra

Dr. Jürgen Hoffmann, avdelingsleder produktgodkjenning, -regulering

## Obsah

1	Úvod.....	100
2	Informace k tomuto návodu k použití.....	100
3	Přehled.....	100
4	Bezpečnostní pokyny.....	101
5	Příprava vyžinače k práci.....	106
6	Smontování vyžinače.....	106
7	Nastavení vyžinače pro uživatele.....	107
8	Připojení stroje na elektrickou síť.....	108
9	Zapnutí a vypnutí vyžinače.....	109
10	Kontrola vyžinače.....	109
11	Práce s vyžinačem.....	109
12	Po skončení práce.....	110
13	Přeprava.....	110
14	Skladování.....	110
15	Čištění.....	110
16	Údržba.....	110
17	Oprava.....	110
18	Odstranění poruch.....	110
19	Technická data.....	111

20	Kombinace z žacích nástrojů a ochranných krytů.....	112
21	Náhradní díly a příslušenství.....	112
22	Likvidace.....	112
23	Prohlášení o konformitě EU.....	112
24	Adresy.....	113

## 1 Úvod

Vážená zákaznice, vážený zákazníku,

těší nás, že jste se rozhodli pro firmu STIHL. Vyujieme a vyrábíme naše výrobky ve špičkové kvalitě podle potřeb našich zákazníků. Tím vznikají výrobky s vysokým stupněm spolehlivosti i při extrémním namáhání.

STIHL je zárukou špičkové kvality také v servisních službách. Náš odborný prodej zajišťuje kompetentní poradenství a instruktáž, jakož i obsáhlou technickou podporu.

STIHL se výslovně zasazuje za trvale udržitelné a zodpovědné zacházení s přírodou. Tento návod k použití Vám má být oporou při bezpečném a ekologickém používání Vašeho výrobku STIHL po dlouhý čas.

Děkujeme Vám za Vaši důvěru a přejeme mnoho spokojenosti s Vaším výrobkem STIHL.



Dr. Nikolaus Stihl

**DŮLEŽITÉ! PŘED POUŽITÍM SI NÁVOD PŘEČTĚTE A ULOŽTE JEJ PRO DALŠÍ POTŘEBU.**

## 2 Informace k tomuto návodu k použití

### 2.1 Platné dokumenty

Platí lokální bezpečnostní předpisy.

- Kromě tohoto návodu k použití je třeba si přečíst níže uvedené dokumenty, porozumět jim a uložit je pro pozdější použití:
  - Návod k použití a obal používaného řezného/žacího nástroje

### 2.2 Označení varovných odkazů v textu

#### ! VAROVÁNÍ

- Odkaz upozorňuje na nebezpečí, která mohou vést k těžkým úrazům či usmrcení.
  - Uvedená opatření mohou zabránit těžkým úrazům či usmrcení.

#### UPOZORNĚNÍ

- Odkaz upozorňuje na nebezpečí, která mohou vést k věcným škodám.
  - Uvedená opatření mohou zabránit věcným škodám.

### 2.3 Symboly v textu



Tento symbol odkazuje na kapitolu v tomto návodu k použití.

## 3 Přehled

### 3.1 Vyžinač

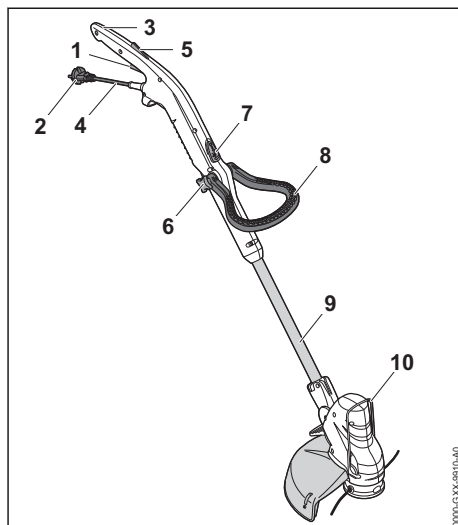

- 1 Spínač**  
Spínač vyžinač zapíná a vypíná.
- 2 Elektrická vidlice**  
Elektrická vidlice spojuje přípojovací kabel s prodlužovacím kabelem.
- 3 Ovládací rukojeť**  
Ovládací rukojeť slouží k ovládnání, držení a vedení motorové pily.

**4 Připojovací kabel**

Připojovací kabel spojuje vyžinač s elektrickou vidlicí.

**5 Pojistka spínače**

Pojistka spínače deblokuje spínač.

**6 Hvězdicová ruční matice**

Hvězdicová ruční matice pevně upíná kruhovou trubkovou rukojeť na tyči.

**7 Pojistné tlačítko**

Pojistné tlačítko blokuje přestavování délky tyče.

**8 Kruhá trubková rukojeť**

Kruhová trubková rukojeť slouží k držení a vedení vyžinače.

**9 Tyč**

Tyč spojuje všechny konstrukční díly.

**10 Distanční kus**

Distanční kus chrání předměty před kontaktem s žacím nástrojem.

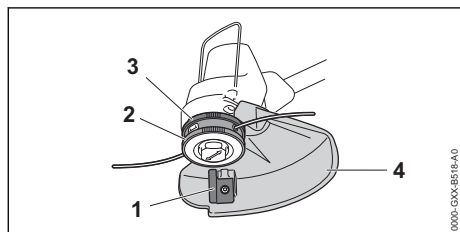
**# Výkonový štítek s výrobním číslem****3.2 Ochranný kryt a žací nástroje****Vyžinač s kolem ventilátoru****1 Odřezávací nůž**

Odřezávací nůž zkracuje žací struny během práce na správnou délku.

**2 Žací hlava**

Žací hlava drží žací struny.

**3 Kolo ventilátoru**

Kolo ventilátoru chladí elektromotor.

**4 Ochranný kryt**

Ochranný kryt chrání uživatele před předměty vymršťovanými do výšky a před kontaktem s žacím nástrojem.

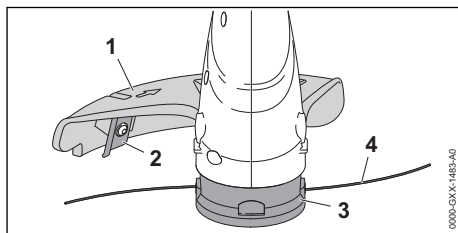
**Vyžinač bez kola ventilátoru****1 Ochranný kryt**

Ochranný kryt chrání uživatele před předměty vymršťovanými do výšky a před kontaktem s žacím nástrojem.

**2 Odřezávací nůž**

Odřezávací nůž zkracuje žací struny během práce na správnou délku.

**3 Žací hlava**

Žací hlava drží žací struny.

**4 Žací struny**

Žací struny kosí trávu.

**3.3 Symboly**

Symboly se mohou nacházet na vyžinači a mají níže uvedený význam:



Tento symbol udává, že je možné délku tyče přestavit.



Tento symbol udává, že ovládací rukojeť může být pootočena o 90°.



Zaručená hladina akustického výkonu podle směrnice 2000/14/ES v dB(A) za účelem porovnatelnosti akustických emisí výrobků.



Výrobek nelikvidujte s domácím odpadem.

**4 Bezpečnostní pokyny****4.1 Varovné symboly****4.1.1 Varovné symboly**

Varovné symboly na vyžinači mají následující význam:



Dbejte na bezpečnostní pokyny a na jejich opatření.



Návod k použití je třeba si přečíst, porozumět mu a uložit ho pro další potřebu.



Noste ochranné brýle.



Pokud je přípojovací kabel nebo prodlužovací kabel poškozen: vytáhněte elektrickou vidlici ze zástrčky.



Počkajte, až se žací nástroj dotočí.



Vyžínač chraňte před deštěm a vlhkem.



Dodržujte bezpečnostní odstup.

## 4.2 Řádné používání

Vyžínač STIHL FSE 52 slouží k vyžínání trávy.

Vyžínač nesmí být používán za deště.

### ▲ VAROVÁNÍ

- Pokud vyžínač nebude používán v souladu s určeným účelem, může dojít k těžkým úrazům či úmrtí osob a mohou vzniknout věčné škody.
  - ▶ Vyžínač používejte s jedním prodlužovacím kabelem.
  - ▶ Vyžínač používejte tak, jak je to popsáno v tomto návodu k použití.

## 4.3 Požadavky na uživatele

### ▲ VAROVÁNÍ

- Uživatelé bez instruktáže nemohou rozeznat a odhadnout nebezpečí hrozící vyžínačem. Uživatel nebo jiné osoby mohou utrpět těžká nebo smrtelná zranění.



- ▶ Návod k použití je třeba si přečíst, porozumět mu a uložit ho pro další potřebu.

- ▶ Pokud bude vyžínač předáván další osobě: zároveň s ním předejte návod k použití.
- ▶ Zajistěte, aby uživatel splňoval níže uvedené požadavky:
  - Uživatel je odpočatý.

– Uživatel je tělesně, senzorycky a duševně schopen vyžínač obsluhovat a pracovat s ním. Pokud je uživatel tělesně, senzorycky a

duševně způsobilý pouze částečně, smí s výrobkem pracovat pouze pod dohledem nebo po zaškolení odpovědnou osobou.

- Uživatel nemůže rozpoznat a dobře odhadnout nebezpečí hrozící vyžínačem.
- Uživatel je plnoletý nebo bude podle národních předpisů pod dohledem zaškolován pro výkon povolání.
- Uživatel obdržel instruktáž od odborného prodejce výrobků STIHL nebo od osoby znalé odborné tematiky ještě dříve, než začne s vyžínačem poprvé pracovat.
  - Uživatel není pod vlivem alkoholu, léků nebo drog.
- ▶ V případě nejasností: vyhledejte odborného prodejce výrobků STIHL.

## 4.4 Oblečení a vybavení

### ▲ VAROVÁNÍ

- Během práce mohou být předměty vymrštěny velkou rychlostí nahoru. Uživatel se může zranit.



- ▶ Noste těsně přiléhající ochranné brýle. Vhodné ochranné brýle byly přezkoušeny podle normy EN 166 nebo podle národních předpisů a na trhu jsou k dostání s patřičným označením.

- ▶ Noste ochranu obličeje.
- ▶ Noste dlouhé kalhoty z odolného materiálu.
- Během práce může dojít k rozvíření prachu. Vdechaný prach může poškodit zdraví a vyvolat alergické reakce.
  - ▶ Pokud bude rozvíření prach: noste ochrannou protiprachovou masku.
- Nevhodné oblečení se může zachytit v dřevnatém porostu, houští a ve vyžínači. Uživatelé

bez vhodného oděvu mohou utrpět těžká zranění.

- ▶ Noste těsně přiléhající oděv.
- ▶ Šály a ozdoby odložte.

- Během práce se může uživatel dostat do kontaktu s rotujícím řezným/žací nástrojem. Uživatel tím může utrpět těžké zranění.
  - ▶ Noste obuv z odolného materiálu.
  - ▶ Noste dlouhé kalhoty z odolného materiálu.
- Během montáže a demontáže žacího nástroje a během čištění nebo údržby se může uživatel dostat do kontaktu s žací nástrojem nebo s odřezávacím nožem. Uživatel se může zranit.
  - ▶ Noste pracovní rukavice z odolného materiálu.
- Pokud nosí uživatel nevhodnou obuv, může uklouznout. Uživatel se může zranit.
  - ▶ Noste pevnou uzavřenou obuv s hrubou podrážkou.

## 4.5 Vyžinač

### ▲ VAROVÁNÍ

- Nezúčastněné osoby, děti a zvířata nemohou rozpoznat ani odhadnout nebezpečí hrozící vyžinačem a předměty vymrštěnými do výšky. Nezúčastněné osoby, děti a zvířata mohou utrpět těžká zranění a může dojít k věcným škodám.



- ▶ Dbejte na to, aby nezúčastněné osoby, děti a zvířata zachovávaly odstup 15 m od pracovního okruhu.

- ▶ Od předmětů zachovávejte odstup 15 m.
- ▶ Vyžinač nenechávejte bez dohledu.
- ▶ Zajistěte, aby si děti nemohly s vyžinačem hrát.

- Vyžinač není chráněn proti vodě. Pokud by se pracovalo v dešti nebo ve vlhkém prostředí, může dojít k úrazu elektrickým proudem. Uživatel může být zraněn a vyžinač může být poškozen.



- ▶ Nikdy nepracujte v dešti ani ve vlhkém okolí.

- Elektrické komponenty vyžinače mohou vytvářet jiskry. Jiskry mohou ve snadno hořlavém nebo explozivním okolí vyvolat požáry nebo exploze. Může tím dojít k těžkým úrazům či úmrtí osob a ke vzniku věcných škod.
  - ▶ Nikdy nepracujte ve snadno hořlavém nebo explozivním okolí.
- Osoby mohou zakopnout o prodlužovací kabel. Může dojít k poranění osob a poškození vyžinače.

- ▶ Prodlužovací kabel uložte na zem tak, aby byl dobře viditelný a uložený naplocho.

## 4.6 Bezpečnosti odpovídající stav

### 4.6.1 Vyžinač

Vyžinač je ve stavu odpovídající bezpečnosti, když jsou splněny níže uvedené podmínky:

- Vyžinač není poškozen.
- Prodlužovací kabel a jeho elektrická vidlice nejsou poškozeny.
- Vyžinač je čistý a suchý.
- Ovládací prvky fungují a nejsou změněny.
- Stroj je osazen jednou z kombinací žacího nástroje a ochranného krytu, které jsou uvedeny v tomto návodu k použití.
- Žací nástroj a ochranný kryt jsou správně namontovány.
- Je namontováno pouze originální příslušenství STIHL určené pro tento vyžinač.
- Příslušenství je namontováno správně.

### ▲ VAROVÁNÍ

- Ve stavu neodpovídající bezpečnosti nemohou konstrukční díly již bezpečně fungovat a bezpečnostní zařízení mohou být vyřazena z provozu. Může dojít k těžkým úrazům nebo usmrcení osob.
  - ▶ Pracujte s nepoškozeným vyžinačem.
  - ▶ Pracujte s nepoškozeným připojovacím kabelem, prodlužovacím kabelem a s nepoškozenou elektrickou vidlicí.
  - ▶ Pokud je vyžinač znečištěný nebo mokrá: vyžinač vyčistěte a nechte uschnout.
  - ▶ Vyžinač nikdy nepozměňujte. Výjimka: montáž kombinace uvedené v tomto návodu k použití sestávající z žacího nástroje a ochranného krytu.
  - ▶ Pokud ovládací prvky nefungují: s vyžinačem nepracujte.
  - ▶ Stroj neosazujte žacími nástroji z kovu.
  - ▶ Stroj osazujte originálním příslušenstvím STIHL určeným pro tento vyžinač.
  - ▶ Žací nástroj a ochranný kryt namontujte tak, jak je to popsáno v tomto návodu k použití.
  - ▶ Příslušenství namontujte tak, jak je to popsáno v tomto návodu k použití nebo v návodu k použití daného příslušenství.
  - ▶ Do otvorů vyžinače nikdy nestrkejte žádné předměty.
  - ▶ Opotřebované nebo poškozené informační štítky vyměňte.
  - ▶ V případě nejasností: vyhledejte odborného prodejce výrobků STIHL.

### 4.6.2 Ochranný kryt

Ochranný kryt je v bezpečnosti odpovídajícím stavu, když jsou splněny níže uvedené podmínky:

- Ochranný kryt není poškozen.
- Odřezávací nůž je správně namontován.

## ▲ VAROVÁNÍ

- V bezpečnosti neodpovídajícím stavu nemohou konstrukční díly již bezpečně fungovat a bezpečnostní zařízení mohou být vyřazena z provozu. Uživatel tím může utrpět těžké zranění.
  - ▶ Pracovat s nepoškozeným ochranným krytem.
  - ▶ Pracovat se správně namontovaným odřezávacím nožem.
  - ▶ V případě stávajících nejasností: vyhledat odborného prodejce výrobků STIHL.

### 4.6.3 Žací hlava

Žací hlava je ve stavu odpovídajícím bezpečnosti, když jsou splněny níže uvedené podmínky:

- Žací hlava není poškozená.
- Žací hlava není zablokována.
- Žací struny jsou správně vestavěné.
- Meze opotřebení nejsou překročeny.

## ▲ VAROVÁNÍ

- Pokud by díly žací hlavy nebo žací struny nebyly ve stavu odpovídajícím bezpečnosti, mohly by se uvolnit a být odmrštěny. Osoby mohou utrpět těžká zranění.
  - ▶ Pracujte s nepoškozenou žací hlavou.
  - ▶ Žací struny nenahrazujte předměty z kovu.
  - ▶ Dbejte na meze opotřebení a dodržujte je.
  - ▶ V případě nejasností: vyhledejte odborného prodejce výrobků STIHL.

## 4.7 Pracovní postup

## ▲ VAROVÁNÍ

- Uživatel již v určitých situacích nemůže soustředěně pracovat. Uživatel může zakopnout, upadnout a těžce se zranit.
  - ▶ Pracujte klidně a s rozvahou.
  - ▶ Pokud jsou světelné podmínky a viditelnost špatné: s vyžínačem nepracujte.
  - ▶ Vyžínač obsluhujte sám/sama.
  - ▶ Řezný/žací nástroj veděte nízko nad zemí.
  - ▶ Dávejte pozor na překážky.
  - ▶ Při práci stůjte na zemi a udržujte rovnováhu.
  - ▶ Pokud se dostaví známky únavy: udělejte si pracovní přestávku.

- Otáčející se řezný/žací nástroj může uživatele pořezat. Uživatel tím může utrpět těžké zranění.
  - ▶ Nikdy se nedotýkat točícího se řezného/žacího nástroje.
  - ▶ Pokud je řezný/žací nástroj blokován nějakým předmětem: vyžínač vypněte a spojku prodlužovacího kabelu stáhněte ze síťové vidlice. Teprve potom předmět odstraňte.
- Pokud se vyžínač během práce změní nebo se chová nezvyklým způsobem, může být v provozně nebezpečném stavu. Může dojít k těžkým úrazům osob a ke vzniku věcných škod.
  - ▶ Práci ukončete, stáhněte spojku prodlužovacího kabelu z vyžínače a vyhledejte odborného prodejce výrobků STIHL.
- Během práce může vyžínač způsobit vznik vibrací.
  - ▶ Noste rukavice.
  - ▶ Práci přerušujte přestávkami.
  - ▶ Pokud se vyskytnou náznaky poruch prokrvení: vyhledejte lékaře.
- Pokud během práce řezný/žací nástroj narazí na nějaký cizí předmět, může být takový předmět (nebo jeho části) velkou rychlostí vymrštěn nahoru. Může dojít k úrazům osob a ke vzniku věcných škod.
  - ▶ Z pracovního prostoru odstraňte cizí předměty.



Když se pustí spínač, točí se řezný/žací nástroj ještě krátkou dobu dále. Osoby mohou utrpět těžká zranění.

- ▶ Počkat, až se řezný/žací nástroj dotočí.

- Pokud narazí točící se řezný nástroj na nějaký tvrdý předmět, mohou vzniknout jiskry a řezný nástroj se může poškodit. Jiskry mohou ve snadno vznětlivém prostředí vyvolat požáry. Může tak dojít k těžkým úrazům či úmrtí osob a ke vzniku věcných škod.
  - ▶ Nikdy nepracujte ve snadno vznětlivém prostředí.
  - ▶ Zajistěte, aby byl řezný nástroj ve stavu odpovídajícím bezpečnosti.



## 4.8 Elektrické připojení

Kontakt s konstrukčními díly vedoucími elektrický proud může vzniknout z těchto příčin:

- Je poškozen připojovací kabel nebo prodlužovací kabel.
- Elektrická vidlice připojovacího kabelu nebo prodlužovacího kabelu je poškozená.
- Zásuvka není správně nainstalovaná.



## ▲ NEBEZPEČÍ

- Kontakt s konstrukčními díly vedoucími elektrický proud může způsobit úraz elektrickým proudem. Uživateli může utrpět těžké nebo smrtelné zranění.
  - ▶ Zajistěte, aby přípojovací kabel, prodlužovací kabel a jejich elektrické vidlice nebyly poškozeny.
- 
 Pokud je přípojovací kabel nebo prodlužovací kabel poškozen:
  - ▶ Poškozeného místa se nedotýkejte.
  - ▶ Vytáhněte elektrickou vidlici ze zásuvky.
- ▶ Přípojovacího kabelu, prodlužovacího kabelu a jejich elektrických vidlic se dotýkejte pouze suchýma rukama.
- ▶ Zasuňte elektrickou vidlici přípojovacího kabelu nebo prodlužovacího kabelu do správně nainstalované a zajištěné zásuvky s ochranným kontaktem.
- ▶ Vyžinač připojte přes ochranný spínač (30 mA, 30 ms).
- Poškozený nebo nevhodný prodlužovací kabel může vést k zásahu elektrickým proudem. Může dojít k těžkým úrazům nebo usmrcení osob.
  - ▶ Používejte prodlužovací kabel se správným kabelovým průřezem,  19.2.
  - ▶ Používejte prodlužovací kabel chráněný proti stříkající vodě, který je schválený pro použití venku.
  - ▶ Používejte prodlužovací kabel, který má stejné vlastnosti jako přípojovací kabel vyžinače,  19.2.

## ▲ VAROVÁNÍ

- Během práce může nesprávné síťové napětí nebo nesprávná síťová frekvence vést k přepětí vyžinače. Vyžinač může být poškozen.
  - ▶ Zajistěte, aby síťové napětí a síťová frekvence elektrické sítě souhlasily s údaji na výkonovém štítku vyžinače.
- Pokud je na vícenásobnou zásuvku připojeno více elektrických spotřebičů, může během práce dojít k přetížení elektrických konstrukčních dílů. Elektrické konstrukční díly se mohou zahřát a způsobit požár. Může tak dojít k těžkým úrazům či úmrtí osob a ke vzniku věcných škod.
  - ▶ Vyžinač připojujte na zásuvku jednotlivě.
  - ▶ Vyžinač nepřipojujte na vícenásobné zásuvky.
- Nesprávně instalovaný přípojovací nebo prodlužovací kabel může být poškozen a existuje zde nebezpečí zakopnutí. Osoby mohou být

zraněny a přípojovací nebo prodlužovací kabel může být poškozen.

- ▶ Přípojovací kabel a prodlužovací kabel vedťe tak, aby se jich žací nástroj nemohl dotknout.
- ▶ Přípojovací kabel a prodlužovací kabel uložte, vedťe a označte tak, aby o ně osoby nemohly zakopnout.
- ▶ Přípojovací kabel a prodlužovací kabel vedťe tak, aby nebyly napnuté nebo smotané.
- ▶ Přípojovací kabel a prodlužovací kabel vedťe tak, aby nemohly být poškozeny, zlomeny, skřípnuty a neodíraly se.
- ▶ Přípojovací kabel a prodlužovací kabel chraňte před horkem, olejem a chemikáliemi.
- ▶ Přípojovací kabel a prodlužovací kabel vedťe po suchém podkladu.
- Během práce se prodlužovací kabel zahřívá. Pokud teplo nemůže odcházet, může způsobit požár.
  - ▶ V případě použití kabelového bubnu: kabelový buben kompletně odvířte.

## 4.9 Přeprava

### 4.9.1 Vyžinač

## ▲ VAROVÁNÍ

- Během přepravy se může vyžinač převrátit nebo pohnout. Může dojít k úrazům osob a ke vzniku věcných škod.
  - ▶ Spojku prodlužovacího kabelu stáhněte ze síťové vidlice vyžinače.
  - ▶ Vyžinač zajistěte upínacími popruhy, řemenem nebo sítkou tak, aby se nemohl převrátit ani pohnout.

## 4.10 Skladování

### 4.10.1 Vyžinač

## ▲ VAROVÁNÍ

- Děti nemohou rozpoznat ani odhadnout nebezpečí hrozící vyžinačem. Děti mohou utrpět těžké úrazy.
  - ▶ Spojku prodlužovacího kabelu stáhněte ze síťové vidlice vyžinače.
  - ▶ Vyžinač skladujte mimo dosah dětí.
- Elektrické kontakty na vyžinači a kovové konstrukční díly mohou vlivem vlhka korodovat. Vyžinač může být poškozen.
  - ▶ Spojku prodlužovacího kabelu stáhněte ze síťové vidlice vyžinače.
  - ▶ Vyžinač skladujte v čistém a suchém stavu.

## 4.11 Čištění, údržba a opravy

### ▲ VAROVÁNÍ

- Pokud je během čištění, údržby nebo opravy vyžinač připojen k elektrické síti, může dojít k nechtěnému zapnutí vyžinače. Může dojít k těžkým úrazům osob a ke vzniku věcných škod.
  - ▶ Spojku prodlužovacího kabelu stáhněte ze síťové vidlice vyžinače.
- Agresivní čisticí prostředky, čištění proudem vody nebo špičatými předměty mohou vyžinač, ochranný kryt a žací nástroj poškodit. Pokud vyžinač, ochranný kryt a žací nástroj nejsou správně vyčištěny, nemohou konstrukční díly již správně fungovat a bezpečnostní zařízení jsou vyřazena z provozu. Osoby mohou utrpět těžká zranění.
  - ▶ Vyžinač, ochranný kryt a řezný/žací nástroj čistěte tak, jak je to popsáno v tomto návodu k použití.
- Pokud vyžinač, ochranný kryt a řezný/žací nástroj nejsou správně opravovány nebo udržovány, nemohou konstrukční díly již správně fungovat a bezpečnostní zařízení jsou vyřazena z provozu. Může dojít k těžkým úrazům nebo usmrcení osob.
  - ▶ Nikdy neprovádějte údržbu či opravu vyžinače, ochranného krytu, a řezného/žacího nástroje sám/sama.
  - ▶ Pokud musejí být vyžinač, ochranný kryt nebo řezný/žací nástroj opravovány nebo na nich musejí být prováděny údržbářské úkony: vyhledejte odborného prodejce výrobků STIHL.

## 5 Příprava vyžinače k práci

### 5.1 Příprava vyžinače k práci

Před každým započatím práce se musí provést níže uvedené kroky:

- ▶ Zajistěte, aby se níže uvedené konstrukční díly nacházely v bezpečném stavu:
  - Vyžinač a připojovací kabel, 4.6.1.
  - Ochranný kryt, 4.6.2.
  - Žací hlava, 4.6.3.
- ▶ Vyčistěte vyžinač, 15.1.
- ▶ Namontujte ochranný kryt, 6.1.
- ▶ Vestavte těleso cívky při použití vyžinače bez kola ventilátoru, 6.2.
- ▶ Namontujte žací hlavu při použití vyžinače s kolem ventilátoru, 6.2.
- ▶ Namontujte kruhovou trubkovou rukojeť, 6.3.
- ▶ Nastavte délku tyče, 7.1.

- ▶ Nastavte kruhovou trubkovou rukojeť, 7.3.
- ▶ Síťovou vidlici vyžinače spojte s prodlužovacím kabelem a elektrickou vidlici prodlužovacího kabelu zasuňte do dobře přístupné zásuvky.
- ▶ Zkontrolujte ovládací prvky, 10.1.
- ▶ Pokud tyto kroky nelze provést: vyžinač nepoužívejte a vyhledejte odborného prodejce výrobků STIHL.

## 6 Smontování vyžinače

### 6.1 Montáž ochranného krytu

- ▶ Vyžinač vypněte a spojku prodlužovacího kabelu stáhněte ze síťové vidlice vyžinače.

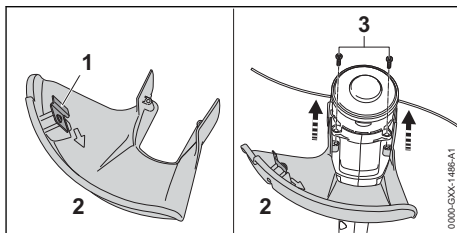

Odřezávací nůž (1) je již do ochranného krytu (2) vestavěn a nesmí být demontován.

- ▶ Ochranný kryt (2) nasuňte až na doraz do vodiček na skříni. Ochranný kryt (2) leží v jedné rovině se skříní.
- ▶ Šrouby (3) zašroubujte a utáhněte.

Ochranný kryt (2) nesmí být opětně demontován.

### 6.2 Montáž a demontáž žací hlavy

#### 6.2.1 Montáž žací hlavy

##### Vyžinač s kolem ventilátoru

- ▶ Vyžinač vypněte a spojku prodlužovacího kabelu stáhněte ze síťové vidlice vyžinače.

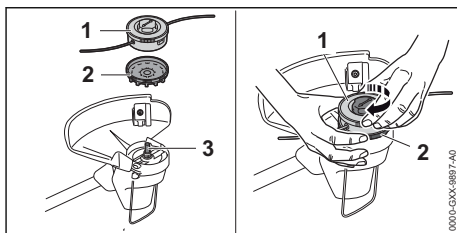

- ▶ Kolo ventilátoru (2) nasuňte na hřídel (3) tak, aby lopatky kola ventilátoru (2) směřovaly dolů.
- ▶ Pokud není kolo ventilátoru namontováno, nebude elektromotor dostatečně chlazen a žací hlava se již nebude dát demontovat.

- ▶ Kolo ventilátoru (2) pevně držte rukou.
- ▶ Žací hlavu (1) nasadíte na hřídel (3) a rukou ji ve směru chodu hodinových ručiček našroubujete.

### Vyžinač bez kola ventilátoru

Žací hlava AutoCut 2-2 je na vyžinači namontovaná a uživatel ji nemusí sám namontovávat. Tělo cívky může být namontováno.

- ▶ Vyžinač vypněte a spojku prodlužovacího kabelu stáhněte ze síťové vidlice vyžinače.
- ▶ Tělo cívky vložte na 12 až 24 hodin do nádře s vodou. Žací struny jsou pak elastické.

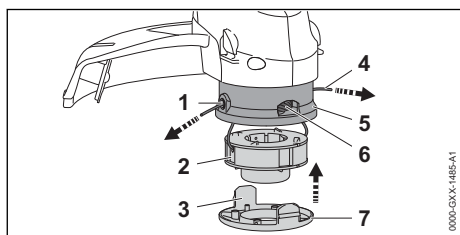

- ▶ Konce strun (4) tělesa cívky (2) prosuňte otvory (1) v žací hlavě (5).
- ▶ Tělo cívky (2) vsadíte do žací hlavy (5).
- ▶ Kryt (7) nasadíte na žací hlavu (5) tak, aby spolu přičky (3) krytu (7) a otvory (6) v žací hlavě (4) licovaly.
- ▶ Kryt (7) zamáčkněte až na doraz do žací hlavy (5). Přičky (3) se slyšitelně zaaretují.

### 6.2.2 Demontáž žací hlavy

#### Vyžinač s kolem ventilátoru

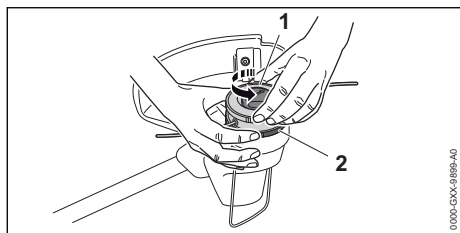

- ▶ Vyžinač vypněte a spojku prodlužovacího kabelu stáhněte ze síťové vidlice vyžinače.
- ▶ Kolo ventilátoru (2) pevně držte rukou.
- ▶ Žací hlavu (1) vyšroubujte v protisměru chodu hodinových ručiček.
- ▶ Kolo ventilátoru sejměte.

### Vyžinač bez kola ventilátoru

Žací hlava AutoCut 2-2 je na vyžinači namontovaná a nemůže být vlastním uživatelem demontována. Tělo cívky může být demontováno.

- ▶ Vyžinač vypněte a spojku prodlužovacího kabelu stáhněte ze síťové vidlice vyžinače.

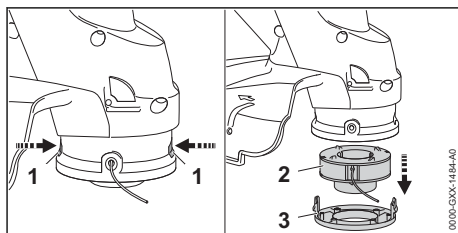

- ▶ Přičky (1) stiskněte a víko (3) sejměte.
- ▶ Tělo cívky (2) vyjměte.

### 6.3 Montáž kruhové trubkové rukojeti

- ▶ Vyžinač vypněte a spojku prodlužovacího kabelu stáhněte ze síťové vidlice vyžinače.

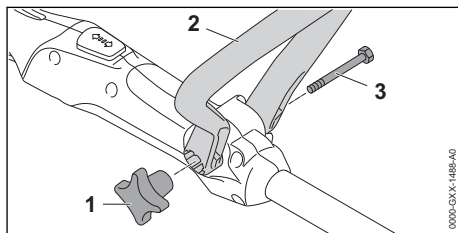

- ▶ Kruhovou trubkovou rukojeť (2) vyrovnějte tak, aby upínka pro hvězdicovou roubíkovou matici (1) byla na pravé straně ovládací rukojeti a otvory v kruhové trubkové rukojeti (2) směřovaly k uživateli.
- ▶ Čelisti kruhové trubkové rukojeti (2) roztačte od sebe a kruhovou trubkovou rukojeť (2) nasadíte na ovládací rukojeť tak, až se kruhová trubková rukojeť (2) zaaretuje.
- ▶ Šroub (3) prosuňte otvorem.
- ▶ Hvězdicovou roubíkovou matici (1) našroubujte a utáhněte.

Kruhová trubková rukojeť (2) nemusí být opět demontována.

## 7 Nastavení vyžinače pro uživatele

### 7.1 Nastavení délky tyče

Tyč může být v závislosti na tělesné výšce uživatele nastavena na různé délky.

- ▶ Vyžínač vypněte a spojku prodlužovacího kabelu stáhněte ze síťové vidlice vyžínače.
- ▶ Tyč pevně držte.

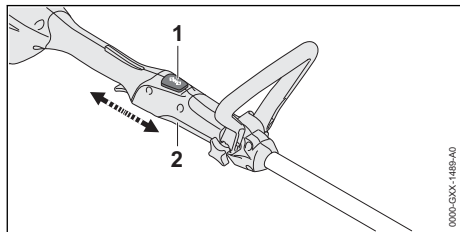

- ▶ Blokovací tlačítko (1) stiskněte a držte jej stisknuté.
- ▶ Ovládací rukojeť (2) potáhněte nebo posuňte do požadované polohy.
- ▶ Blokovací tlačítko (1) pusťte.
- ▶ Ovládací rukojeť (2) mírně posuňte tak, až se zaaretuje.

## 7.2 Nastavení obslužného úhlu

Obslužný úhel lze nastavit do dvou poloh ( $0^\circ$  a  $90^\circ$ ).

- ▶ Vyžínač vypněte a spojku prodlužovacího kabelu stáhněte ze síťové vidlice vyžínače.
- ▶ Tyč pevně držte.

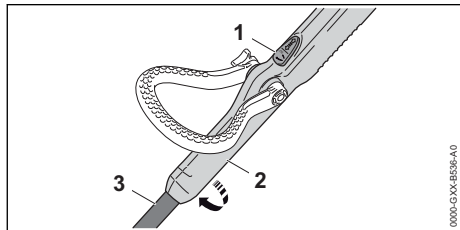

- ▶ Blokovací tlačítko (1) stiskněte a držte jej stisknuté.
- ▶ Ovládací rukojeť (2) otočte o  $90^\circ$  k tyči.
- ▶ Blokovací tlačítko (1) pusťte.
- ▶ Ovládací rukojeť (2) mírně posunujte tak, až se zaaretuje.

## 7.3 Nastavení kruhové trubkové rukojeti

Kruhová trubková rukojeť může být v závislosti na tělesné výšce uživatele nastavena do různých poloh.

- ▶ Vyžínač vypněte a spojku prodlužovacího kabelu stáhněte ze síťové vidlice vyžínače.

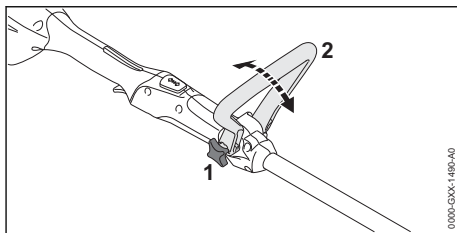

- ▶ Povolte hvězdicovou roubíkovou matici (1).
- ▶ Vyklopte kruhovou trubkovou rukojeť (2) do požadované polohy.
- ▶ Hvězdicovou roubíkovou matici (1) pevně utáhněte.

## 8 Připojení stroje na elektrickou síť

### 8.1 Elektrické připojení vyžínače

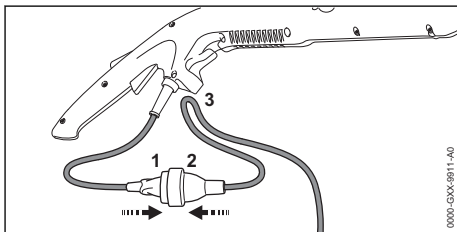

- ▶ Síťovou vidlici (1) zasuňte do kabelové spojky (2) prodlužovacího kabelu.

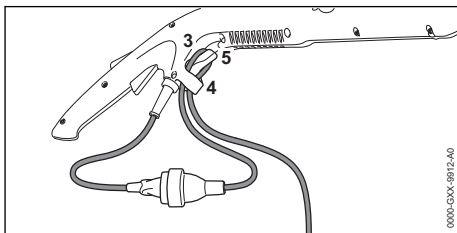

Tahové odlehčení chrání připojovací kabel před poškozením.

- ▶ Z prodlužovacího kabelu vytvořte smyčku.
- ▶ Smyčku (3) prosuňte otvorem (4).
- ▶ Smyčku (3) nasadte na hák (5) a pevně ji utáhněte.
- ▶ Elektrickou vidlici prodlužovacího kabelu zasuňte do správně nainstalované zásuvky.

## 9 Zapnutí a vypnutí vyžinače

### 9.1 Zapnutí vyžinače

- ▶ Vyžinač držte pevně jednou rukou za ovládací rukojeť tak, aby palec obepínal ovládací rukojeť.
- ▶ Vyžinač držte druhou rukou za kruhovou trubkovou rukojeť tak, aby palec obepínal kruhovou trubkovou rukojeť.

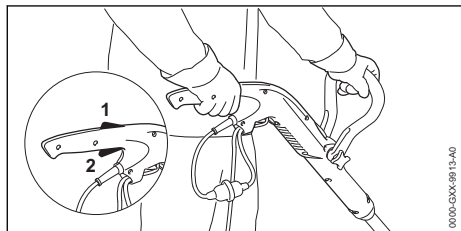

- ▶ Rukou stiskněte pojistku spínače (1) a držte ji stisknutou.
- ▶ Ukazováčkem stiskněte spínač (2) a stisknutý ho držte. Vyžinač akceleruje a žací nástroj se točí.

### 9.2 Vypnutí vyžinače

- ▶ Spínač a pojistku spínače pusťte.
- ▶ Počkejte, až se žací nástroj již nebude točit.
- ▶ Pokud se žací nástroj dále točí: stáhněte spojku prodlužovacího kabelu ze síťové zástrčky vyžinače a vyhledejte odborného prodejce výrobků STIHL. Vyžinač je defektní.

## 10 Kontrola vyžinače

### 10.1 Zkontrolujte ovládací prvky

#### Pojistka spínače a spínač

- ▶ Vyžinač vypněte a spojku prodlužovacího kabelu stáhněte ze síťové vidlice vyžinače.
- ▶ Zkuste stisknout spínač bez stisknutí pojistky spínače.
- ▶ Pokud se spínač dá stisknout: vyžinač nepoužívejte dál a vyhledejte odborného prodejce výrobků STIHL. Pojistka spínače je defektní.
- ▶ Stiskněte pojistku spínače a držte ji stisknutou.
- ▶ Stiskněte spínač a opět ho pusťte.
- ▶ Pokud se spínač nebo pojistka spínače těžko pohybují nebo se neodpruží do výchozí polohy: vyžinač nepoužívejte a vyhledejte odborného prodejce výrobků STIHL. Spínač nebo pojistka spínače jsou defektní.

### Zapnutí vyžinače

- ▶ Vyžinač připojte prodlužovacím kabelem na zásuvku.
- ▶ Stiskněte pojistku spínače a držte ji stisknutou.
- ▶ Stiskněte spínač a stisknutý ho držte. Žací nástroj se točí.
- ▶ Pusťte spínač. Žací nástroj se po krátké době již netočí.
- ▶ Pokud se žací nástroj dále točí: stáhněte spojku prodlužovacího kabelu ze síťové zástrčky vyžinače a vyhledejte odborného prodejce výrobků STIHL. Vyžinač je defektní.

## 11 Práce s vyžinačem

### 11.1 Jak vyžinač držet a vést

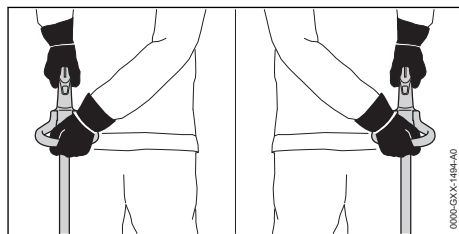

- ▶ Vyžinač držet pevně jednou rukou za ovládací rukojeť tak, aby palec obepínal ovládací rukojeť.
- ▶ Vyžinač držet druhou rukou za kruhovou trubkovou rukojeť tak, aby palec obepínal kruhovou trubkovou rukojeť.

### 11.2 Vyžínání

Vzdálenost žacího nástroje od země určuje výšku kosení.

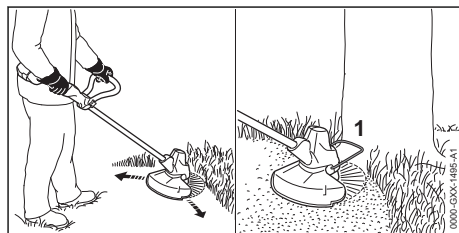

- ▶ Pohybuje vyžinačem pravidelně sem a tam.
- ▶ Pomalu a kontrolovaně kráčejte vpřed.
- ▶ Pokud se pracuje s distančním kusem: zcela distanční kus (1) vyklopte.

## 11.3 Doseřizení žacích strun

- ▶ Točící se žací hlavu krátce přitiskněte k zemi. Tím se doseřídí přibližně o 30 mm. Odřezávací nůž v ochranném krytu automaticky odřízne žací struny na správnou délku.

Pokud jsou žací struny kratší než 25 mm, nemohou být automaticky doseřizeny.

- ▶ Vyžínač vypněte a spojku prodlužovacího kabelu stáhněte ze síťové vidlice vyžínače.
- ▶ Tlačítko na žací hlavě stiskněte a stisknuté je držte.
- ▶ Žací struny vytáhněte rukou.
- ▶ Pokud žací struny již nemohou být vytaženy: těleso cívky s žacími strunami vyměňte. Těleso cívky je prázdné.

## 12 Po skončení práce

### 12.1 Po skončení práce

- ▶ Vyžínač vypněte a spojku prodlužovacího kabelu stáhněte ze síťové vidlice vyžínače.
- ▶ Pokud je vyžínač mokrý: nechejte vyžínač uschnout.
- ▶ Vyžínač vyčistěte.
- ▶ Vyčistěte ochranný kryt.
- ▶ Vyčistěte žací nástroj.

## 13 Přeprava

### 13.1 Přeprava vyžínače

- ▶ Vyžínač vypněte a spojku prodlužovacího kabelu stáhněte ze síťové vidlice vyžínače.
- ▶ Nastavte tyč na nejmenší délku.

#### Nošení vyžínače

- ▶ Vyžínač noste jednou rukou za tyč tak, aby žací nástroj směřoval dozadu a vyžínač byl vyvážený.

#### Přeprava vyžínače ve vozidle

- ▶ Zajistěte vyžínač tak, aby se nemohl převrátit ani pohnout.

## 14 Skladování

### 14.1 Skladování vyžínače

- ▶ Vyžínač vypněte a spojku prodlužovacího kabelu stáhněte ze síťové vidlice vyžínače.

## 18 Odstranění poruch

### 18.1 Odstranění poruch vyžínače

- ▶ Demontujte žací hlavu.
- ▶ Vyžínač skladujte tak, aby byly splněny níže uvedené podmínky:
  - Vyžínač je mimo dosah dětí.
  - Vyžínač je čistý a suchý.

## 15 Čištění

### 15.1 Čištění vyžínače

- ▶ Vyžínač vypněte a spojku prodlužovacího kabelu stáhněte ze síťové vidlice vyžínače.
- ▶ Vyžínač vyčistěte vlhkým hadrem.
- ▶ Vyčistěte větrací štěrby štětcem.
- ▶ Pásmo pod kolem ventilátoru vyčistěte štětcem nebo měkkým kartáčem.

### 15.2 Čištění ochranného krytu a žacího nástroje

- ▶ Vyžínač vypněte a spojku prodlužovacího kabelu stáhněte ze síťové vidlice vyžínače.
- ▶ Ochranný kryt a žací nástroj vyčistěte vlhkým hadrem nebo měkkým štětcem.

## 16 Údržba

### 16.1 Časové intervaly pro údržbu

Časové intervaly pro údržbu jsou závislé na okolních podmínkách a na pracovních podmínkách. STIHL doporučuje níže uvedené časové intervaly pro údržbu:

#### Ročně

- ▶ Nechejte vyžínač zkontrolovat odborným prodejcem STIHL.





## 17 Oprava

### 17.1 Oprava vyžínače a žacího nástroje

Uživatel nemůže vyžínač a žací nástroj opravovat sám.

- ▶ Pokud je vyžínač nebo žací nástroj poškozen: vyžínač nebo žací nástroj nepoužívejte a vyhledejte odborného prodejce výrobků STIHL.

Porucha	Příčina	Odstranění závady
Vyžínač se při zapnutí nerozběhne.	Elektrická vidlice připojovacího kabelu nebo prodlužovacího kabelu není zastrčená.	▶ Elektrickou vidlici připojovacího kabelu nebo prodlužovacího kabelu zasuňte.

Porucha	Příčina	Odstranění závady
Vyžínač se během provozu vypíná.	Jistič vedení (jištění) nebo ochranný spínač FI zareagoval. Elektrický obvod je elektricky přetížený nebo defektní.	<ul style="list-style-type: none"> <li>▶ Zjistěte a odstraňte příčinu vypnutí. Jistič vedení (jištění) nebo ochranný spínač FI vmáčkněte.</li> <li>▶ Vypněte další elektrické spotřebiče zapojené ve stejném elektrickém obvodu.</li> </ul>
	Zásuvka je málo zajištěna.	▶ Zasuňte zástrčku připojovacího kabelu do správně zajištěné zásuvky,  19.1.
	Prodlužovací kabel má špatný průřez.	▶ Použijte prodlužovací kabel s dostatečným průřezem,  19.2.
	Prodlužovací kabel je příliš dlouhý.	▶ Použijte prodlužovací kabel se správnou délkou,  19.2.
	Elektrická vidlice připojovacího kabelu nebo prodlužovacího kabelu byla vytažena ze zásuvky.	▶ Elektrickou vidlici připojovacího kabelu nebo prodlužovacího kabelu zasuňte.
	Jistič vedení (jištění) nebo ochranný spínač FI zareagoval. Elektrický obvod je elektricky přetížený nebo defektní.	<ul style="list-style-type: none"> <li>▶ Zjistěte a odstraňte příčinu vypnutí. Jistič vedení (jištění) nebo ochranný spínač FI vmáčkněte.</li> <li>▶ Vypněte další elektrické spotřebiče zapojené ve stejném elektrickém obvodu.</li> </ul>
	Zásuvka je málo zajištěna.	▶ Zasuňte zástrčku připojovacího kabelu do správně zajištěné zásuvky,  19.1.
Žací hlava se nedá rukou demontovat.	Žací hlava je příliš pevně utažena.	<ul style="list-style-type: none"> <li>▶ Zástrčným trnem zablokujte kolo ventilátoru.</li> <li>▶ Žací hlavu rukou vytočte.</li> <li>▶ Vytáhněte zástrčný trn.</li> </ul>

## 19 Technická data

### 19.1 Vyžínač STIHL FSE 52

- Síťové napětí: 220–240 V
- Kmitočet: 50/60 Hz
- Jmenovitá intenzita proudu: 2,3 A
- Jištění: 10 A
- Příkon: 500 W
- Jmenovitá hodnota se zátěží: 6000 ot/min
- Hmotnost s ochranným krytem a žacím nástrojem
  - provedení s délkou kabelu 0,3 m: 2,2 kg
  - provedení s délkou kabelu 9,9 m: 2,8 kg
- Kategorie elektrické ochrany: II

### 19.2 Prodlužovací kabely

Pokud se používá prodlužovací kabel, musí mít ochranný vodič a žíly prodlužovacího kabelu musí mít v závislosti na napětí a na délce prodlužovacího kabelu nejméně níže uvedené průřezy:

**Pokud je jmenovité napětí na výkonovém štítku 220 V až 240 V:**

- délka kabelu do 20 m: AWG 15 / 1,5 mm<sup>2</sup>
- délka kabelu 20 m až 50 m: AWG 13 / 2,5 mm<sup>2</sup>

**Pokud je jmenovité napětí na výkonovém štítku 100 V až 127 V:**

- délka kabelu do 10 m: AWG 14 / 2,0 mm<sup>2</sup>
- délka kabelu 10 m až 30 m: AWG 12 / 3,5 mm<sup>2</sup>

### 19.3 Akustické a vibrační hodnoty

Hodnota K pro hladinu akustického tlaku je 2 dB(A). Hodnota K pro hladinu akustického výkonu je 2 dB(A). Hodnota K pro vibrační hodnoty je 2 m/s<sup>2</sup>.

STIHL doporučuje nosit ochranu sluchu.

- Hladina akustického tlaku L<sub>pA</sub> měřená podle EN 50636-2-91: 83 dB(A).
- Hladina akustického výkonu L<sub>WA</sub> měřená podle EN 50636-2-91: 94 dB(A)
- Vibrační hodnota a<sub>HV</sub> měřená podle EN 50636-2-91:
  - Ovládací rukojeť: 4,5 m/s<sup>2</sup>
  - Kruhová trubková rukojeť: 3,0 m/s<sup>2</sup>

Uvedené vibrační hodnoty se měřily podle normovaného zkušební postupu a mohou se použít pro porovnání elektrických strojů. Skutečně vznikající vibrační hodnoty se mohou od uvede-

ných hodnot odchylovat, závisí to na druhu a způsobu použití. Uvedené vibrační hodnoty se mohou použít pro prvotní odhad vibrační zátěže. Skutečná vibrační zátěž se musí odhadnout. Mohou se přitom zohlednit také doby, ve kterých je elektrický stroj vypnutý, a takové doby, ve kterých je sice zapnutý, ale běží bez zátěže.

Informace ohledně splnění požadavků podle směrnice pro zaměstnavatele 2002/44/ES o vibracích viz [www.stihl.com/vib](http://www.stihl.com/vib).

## 19.4 REACH

REACH je názvem ustanovení EG o registraci, klasifikaci a povolení chemikálií.

Informace ohledně splnění ustanovení REACH se nacházejí pod [www.stihl.com/reach](http://www.stihl.com/reach).

## 20 Kombinace z žacích nástrojů a ochranných krytů

### 20.1 Vyžínač STIHL FSE 52

#### Vyžínač s kolem ventilátoru

Níže uvedená žací hlava může být společně s ochranným krytem pro žací hlavy na stroj montována:

- Žací hlava AutoCut C 3-2:
  - s žací strunou „kulatou, tichou“ o průměru 1,6 mm nebo 2,0 mm.

#### Vyžínač bez kola ventilátoru

Uživatel nemůže žací hlavu AutoCut 2-2 namontovat sám.

- Požadovanou žací hlavu nechejte namontovat odborným prodejcem výrobků STIHL.

## 21 Náhradní díly a příslušenství

### 21.1 Náhradní díly a příslušenství

**STIHL** Tyto symboly označují originální náhradní díly STIHL a originální příslušenství STIHL.

STIHL doporučuje používat originální náhradní díly STIHL a originální příslušenství STIHL.

Náhradní díly a příslušenství jiných výrobců nemohou být i přes pečlivý monitoring trhu firmou STIHL posouzeny ohledně jejich spolehlivosti, bezpečnosti a vhodnosti a STIHL také nemůže ručit za jejich použití.

Originální náhradní díly STIHL a originální příslušenství STIHL jsou k dostání u odborného prodejce výrobků STIHL.

## 22 Likvidace

### 22.1 Likvidace vyžínače

Informace týkající se likvidace jsou k dostání u místních úřadů a odborného prodejce výrobků STIHL.

Nesprávná likvidace může být zdraví škodlivá a zatěžovat životní prostředí.

- Výrobky STIHL včetně obalů odevzdejte na vhodném sběrném místě k opětovnému zhodnocení v souladu s místními předpisy.
- Nelikvidujte s domácím odpadem.

## 23 Prohlášení o konformitě EU

### 23.1 Vyžínač STIHL FSE 52

ANDREAS STIHL AG & Co. KG  
Badstraße 115  
D-71336 Waiblingen

Německo

na vlastní zodpovědnost prohlašuje, že výrobek

- konstrukce: elektrický vyžínač
- výrobní značka: STIHL
- typ: FSE 52
- sériová identifikace: 4816

odpovídá patřičným předpisům ve znění směrnic 2011/65/EU, 2006/42/ES, 2014/30/EU a 2000/14/ES a je vyvinut a vyroben podle následujících norem ve verzích platných vždy k datu výroby: EN 55014-1, EN 55014-2, EN 60335-1 a EN ISO 12100 za zohlednění normy EN 50636-2-91.

Ke zjištění naměřené a zaručené hladiny akustického výkonu bylo postupováno podle směrnice 2000/14/EG, příloha VI.

Zkušební instituce: VDE Prüf- u. Zertifizierungsinstitut, Merianstraße 28, 63069 Offenbach, Deutschland

- Naměřená hladina akustického výkonu: 94 dB(A)
- Zaručená hladina akustického výkonu: 96 dB(A).

Technické podklady jsou uloženy v oddělení homologace výrobků firmy ANDREAS STIHL AG & Co. KG.



Rok výroby stroje a výrobní číslo jsou uvedeny na vyžinači.

Waiblingen, 15.7.2021

ANDREAS STIHL AG & Co. KG

*J. Hoffmann*

V zast.

Dr. Jürgen Hoffmann, Vedoucí oddělení schvalování výrobků, regulace

## 24 Adresy

### 24.1 Hlavní sídlo firmy STIHL

ANDREAS STIHL AG & Co. KG

Postfach 1771

D-71307 Waiblingen

### 24.2 Distribuční společnosti STIHL

#### NĚMECKO

STIHL Vertriebszentrale AG & Co. KG

Robert-Bosch-Straße 13

64807 Dieburg

Telefon: +49 6071 3055358

#### RAKOUSKO

STIHL Ges.m.b.H.

Fachmarktstraße 7

2334 Vösendorf

Telefon: +43 1 86596370

#### ŠVÝCARSKO

STIHL Vertriebs AG

Isenrietstraße 4

8617 Mönchaltorf

Telefon: +41 44 9493030

#### ČESKÁ REPUBLIKA

Andreas STIHL, spol. s r.o.

Chrlická 753

664 42 Modřice

### 24.3 Dovožci firmy STIHL

#### BOSNA-HERCEGOVINA

UNIKOMERC d. o. o.

Bišće polje bb

88000 Mostar

Telefon: +387 36 352560

Fax: +387 36 350536

#### CHORVATSKO

UNIKOMERC – UVOZ d.o.o.

Sjedište:

Amruševa 10, 10000 Zagreb

Prodaja:

Ulica Kneza Ljudevita Posavskog 56, 10410 Velika Gorica

Telefon: +385 1 6370010

Fax: +385 1 6221569

#### TURECKO

SADAL TARIM MAKİNELERİ DIŞ TİCARET A.Ş.

Hürriyet Mahallesi Manas Caddesi No.1

35473 Menderes, İzmir

Telefon: +90 232 210 32 32

Fax: +90 232 210 32 33

## Tartalomjegyzék

1	Előszó.....	113
2	Erre a használati útmutatóra vonatkozó információk.....	114
3	Áttekintés.....	114
4	Biztonsági tudnivalók.....	115
5	A motoros kasza használatra kész tétele.....	120
6	A motoros kasza összeszerelése.....	120
7	A motoros kasza beállítása a felhasználó számára.....	122
8	A berendezés elektromos csatlakoztatása.....	122
9	A motoros kasza bekapcsolása és kikapcsolása.....	123
10	A motoros kasza vizsgálata.....	123
11	Munkavégzés a motoros kaszával.....	124
12	Munka után.....	124
13	Szállítás.....	124
14	Tárolás.....	124
15	Tisztítás.....	124
16	Karbantartás.....	125
17	Javítás.....	125
18	Hibaelhárítás.....	125
19	Műszaki adatok.....	126
20	Vágószerszám és védőelem kombinációk.....	126
21	Pótalkatrészek és tartozékok.....	126
22	Ártalmatlanítás.....	127
23	EK Megfelelőségi nyilatkozat.....	127
24	A gyártó UK/CA megfelelőségi nyilatkozata.....	127

## 1 Előszó

Tisztelt Vásárlónk!

Örömkre szolgál, hogy STIHL-termék mellett döntött. Termékeink fejlesztése és gyártása csúcsműködésben történik, ügyfeleink szükségleteinek megfelelően. Így magas megbízhatóságú termékek jönnek létre, amelyek az extrém igénybevétel próbáját is kiállják.

A STIHL a szervizelés terén is csúcsműködést nyújt Önnek. Márkaszerveink szakértő tanácsadást és betanítást, valamint átfogó műszaki segítséget nyújtanak.

A STIHL elkötelezett a környezettel szembeni fenntartható és felelősségteljes eljárások mellett. A jelen használati utasítás támogatást ad, hogy Ön biztonságos és környezetbarát módon használhassa STIHL-termékét, annak hosszú élettartamán keresztül.

Köszönjük bizalmát és sok örömet kívánunk a STIHL-termék használatához.

*N. S. Stihl*

Dr. Nikolas Stihl

**FONTOS! HASZNÁLAT ELŐTT OLVASSA EL, ÉS ŐRIZZE MEG.**

## 2 Erre a használati útmutatóra vonatkozó információk

### 2.1 Vonatkozó dokumentumok

A helyi biztonsági előírások érvényesek.

- ▶ A jelen használati utasításon túl olvassa el, értse meg és tartsa meg az alábbi dokumentumokat is:
  - A használt vágószerszám használati útmutatója és csomagolása

### 2.2 A figyelmeztetések jelölése a szövegben



#### FIGYELMEZTETÉS

- Olyan veszélyekre utal, amelyek súlyos sérüléseket vagy halált okozhatnak.
  - ▶ A megnevezett intézkedésekkel súlyos sérülések vagy halál kerülhető el.

#### TUDNIVALÓ

- Olyan veszélyekre utal, amelyek anyagi károkat okozhatnak.
  - ▶ A megnevezett intézkedésekkel anyagi károk kerülhetőek el.

### 2.3 Szimbólumok a szövegben



Ez a szimbólum a használati útmutató egyik fejezetére utal.

## 3 Áttekintés

### 3.1 Motoros kasza

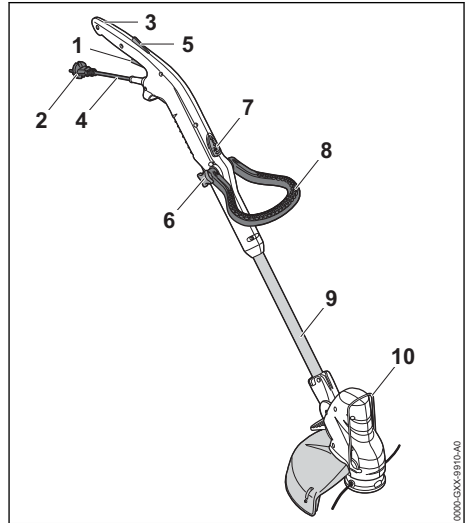

#### 1 Kapcsolóemeltű

A kapcsolóemeltű be- és kikapcsolja a motoros kaszát.

#### 2 Hálózati csatlakozódugó

A hálózati csatlakozódugó köti össze a csatlakozóvezetékkel egy hosszabbítóvezetékkel.

#### 3 Kezelőfogantyú

A kezelőfogantyú a motoros kasza kezelésére, tartására és vezetésére szolgál.

#### 4 Csatlakozóvezeték

A csatlakozóvezeték összeköti a motoros kaszát a hálózati csatlakozódugóval.

#### 5 Kapcsolóemeltűzár

A kapcsolóemeltűzár a kapcsolóemeltűt oldja ki.

#### 6 Csillagfogantyús anya

A csillagfogantyús anya rögzíti a körfogantyút a száron.

#### 7 Reteszelőgomb

A reteszelőgomb blokkolja a szár hosszanti állítását.

#### 8 Körfogantyú

A körfogantyú a motoros kasza tartására és vezetésére szolgál.

**9 Szár**

A szár köti össze valamennyi alkatrészt.

**10 Távköztartó**

A távköztartó megvédi a tárgyakat a vágószerszámmal való érintkezéstől.

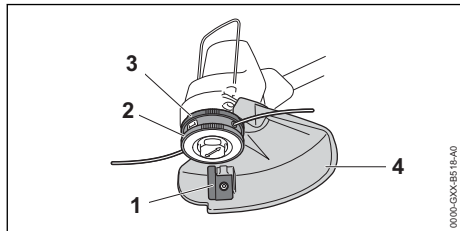
**# Teljesítménytábla a gépszámmal****3.2 Védő és vágószerszámok****Motoros kasza ventilátorkerékkel****1 Hossztolókés**

A hossztolókés munkavégzés közben megfelelő hosszúságúra rövidíti le a damilt.

**2 Nyírófej**

A nyírófej tartja a damilt.

**3 Ventilátorkerék**

A ventilátorkerék hűti az elektromotort.

**4 Védő**

A védő védi a kezelőt a felvert tárgyakkal és a vágószerszámmal történő érintkezéssel szemben.

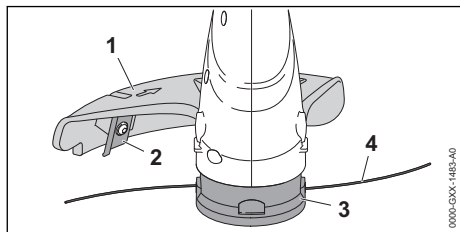
**Motoros kasza ventilátorkerék nélkül****1 Védő**

A védő védi a kezelőt a felvert tárgyakkal és a vágószerszámmal történő érintkezéssel szemben.

**2 Hossztolókés**

A hossztolókés munkavégzés közben megfelelő hosszúságúra rövidíti le a damilt.

**3 Nyírófej**

A nyírófej tartja a damilt.

**4 Damil**

A damilok vágják a fűvet.

**3.3 Szimbólumok**

Ezek a szimbólumok lehetnek a motoros kaszán és a következőt jelentik:



Ez a szimbólum mutatja, hogy a szár hossza állítható.



Ez a szimbólum mutatja, hogy a kezelőfogantyú 90°-ban elforgatható.



Garantált zajteljesítményszint dB(A)-ban a 2000/14/EK irányelv szerint, a termékek zajkibocsátásának összehasonlíthatóságához.



A terméket ne dobja a háztartási szemétkébe.

**4 Biztonsági tudnivalók****4.1 Figyelmeztető szimbólumok****4.1.1 Figyelmeztető szimbólumok**

A motoros kaszán lévő figyelmeztető szimbólumok jelentése:



Tartsa be a biztonsági utasításokat és azok intézkedéseit.



Olvassa el, értse meg, és tartsa meg a használati utasítást.



Viseljen védőszemüveget.



Amennyiben a csatlakozóvezeték vagy a hosszabbítóvezeték megsérült: Húzza ki a hálózati csatlakozódugót a konnektorból.



Várja meg amíg a vágószerszám leáll.



Óvja a motoros kaszát az esőtől és a nedvességtől.



Tartsa be a biztonsági távolságot.

**4.2 Rendeltetésszerű használat**

A STIHL FSE 52 motoros kasza fű vágására szolgál.

A motoros kaszát esőben tilos használni.

## ▲ FIGYELMEZTETÉS

- Amennyiben a motoros kaszát nem rendeltetés szerint használják, súlyos vagy halálos személyi sérülések, és anyagi károk következhetnek be.
  - ▶ A motoros kaszát hosszabbítóvezetékekkel használja.
  - ▶ A motoros kaszát a jelen használati utasításban leírt módon használja.

### 4.3 A felhasználóval szemben támasztott követelmények

## ▲ FIGYELMEZTETÉS

- A felhasználók betanítás nélkül nem tudják a motoros kasza veszélyeit felismerni vagy felbecsülni. A felhasználó vagy más személyek súlyos személyi sérüléseket szenvedhetnek el vagy meg is halhatnak.



- ▶ Olvassa el, értse meg, és tartsa meg a használati utasítást.

- ▶ Amennyiben a motoros kaszát továbbadja más személynek: Adja át vele együtt a használati utasítást is.
- ▶ Bizonyosodjon meg arról, hogy a felhasználó megfelel a következő követelményeknek:
  - A felhasználó kipihent.

– A felhasználó fizikailag, érzékszervileg és szellemi képességeinél fogva képes a motoros kaszát kezelni és tud azzal dolgozni. Amennyiben a felhasználó fizikai, érzékszervi vagy szellemi képességeinél fogva korlátozottan képes erre, a felhasználó csak felügyelet mellett vagy egy felelős személy utasításai szerint dolgozhat a berendezéssel.

- A felhasználó képes felismerni és felbecsülni a motoros kasza veszélyeit.
- A felhasználó nagykorú vagy a felhasználó a nemzeti jogszabályok szerint felügyelet mellett képzést fog kapni a szakmára.

– A felhasználó részesült STIHL márkaszerviz vagy szakember általi oktatásban, mielőtt először használná a motoros kaszát.

- A felhasználó nem áll alkohol, orvosságok vagy drogok hatása alatt.
- ▶ Amennyiben bizonytalanságok merülnek fel: Forduljon STIHL márkaszervizhez.

### 4.4 Ruházat és felszerelés

## ▲ FIGYELMEZTETÉS

- A munkavégzés során a tárgyak nagy sebességgel repülhetnek fel. A kezelő megsérülhet.
  - ▶ Viseljen szorosan illeszkedő védőszemüveget. A megfelelő védőszemüveget az EN 166 szabvány szerint vagy a nemzeti előírásoknak megfelelően bevizsgálják, és a megfelelő jelöléssel ellátva kaphatók a boltban.
  - ▶ Viseljen arcvédőt.
  - ▶ Viseljen ellenálló anyagból készült hosszú nadrágot.
- Munkavégzés közben por kavarodhat fel. A belélegzett por károsíthatja az egészséget és allergiás reakciókat válthat ki.
  - ▶ Ha por keveredik fel: Viseljen porvédőmaszkot.
- A nem megfelelő ruházat beakadhat fába, bozóttba és a motoros kaszába. A nem megfelelő ruházatot viselő kezelők súlyosan megsérülhetnek.
  - ▶ Viseljen testhez simuló ruházatot.
  - ▶ Vegye le a sálakat és az ékszereket.
- Munkavégzés közben a kezelő érintkezésbe kerülhet a forgó vágószerszámmal. A felhasználó súlyos sérülést szenvedhet.
  - ▶ Viseljen ellenálló anyagú lábbelit.
  - ▶ Viseljen ellenálló anyagból készült hosszú nadrágot.
- A vágószerszám fel- és leszerelésekor, illetve a tisztítás vagy a karbantartás közben a

kezelő érintkezésbe kerülhet a vágószerszámmal vagy a hossztolókéssel. A kezelő megsérülhet.

- ▶ Viseljen ellenálló anyagú munkakesztyűt.
- Ha a kezelő nem megfelelő lábbelit visel, elcsúszhat. A kezelő megsérülhet.
  - ▶ Viseljen kemény, zárt lábbelit recézett talppal.

## 4.5 Motoros kasza

### ▲ FIGYELMEZTETÉS

- A beavatlan személyek, a gyermekek és állatok nem tudják a motoros kasza és a felépített tárgyak veszélyeit felismerni és felbecsülni. A beavatlan személyek, a gyermekek és állatok súlyosan megsérülhetnek és anyagi károk keletkezhetnek.



- ▶ A beavatlan személyeket, a gyermekeket és állatokat tartsa 15 m-es körzetben távol a munkaterülettől.

- ▶ A tárgyaktól 15 m-es távolságot kell tartani.
- ▶ A motoros kaszát ne hagyja felügyelet nélkül.
- ▶ Biztosítsa, hogy gyermekek ne tudjanak a motoros kaszával játszani.
- A motoros kasza nem vízálló. Amennyiben esőben vagy nedves környezetben dolgozik, áramütés következhet be. A kezelő megsérülhet és a motoros kasza károsodhat.



- ▶ Ne dolgozzon esőben vagy nedves környezetben.

- A motoros kasza elektromos alkatrészei szikrákat gerjeszhetnek. A szikrák gyúlékony vagy robbanékony környezetben tűzveszélyeket és robbanásokat okozhatnak. Súlyos vagy halálos személyi sérülések és anyagi károk következhetnek be.
  - ▶ Ne dolgozzon gyúlékony vagy robbanékony környezetben.
- Az emberek a hosszabbítóvezetékben meg tudnak botlani. Személyi sérülések keletkezhetnek, és a motoros kasza megrongálódhat.
  - ▶ Jól láthatóan és sík helyzetben helyezze el a hosszabbítóvezetékét a padlón.

## 4.6 Biztonságos állapot

### 4.6.1 Motoros kasza

A motoros kasza akkor van biztonságos állapotban, amikor a következő feltételek teljesülnek:

- A motoros kasza sértetlen.
- A hosszabbítóvezeték és annak hálózati csatlakozója sértetlen.

- A motoros kasza tiszta és száraz.
- A kezelőelemek működnek és nincsenek módosítva.
- A vágószerszámnak és a védőnek a jelen használati utasításban megadott egyik kombinációja van felszerelve.
- A vágószerszám és védő felszerelése megfelelő.
- Ehhez a motoros kaszához illő eredeti STIHL tartozék van beszerelve.
- A tartozék megfelelően van beszerelve.

### ▲ FIGYELMEZTETÉS

- Nem biztonságos állapotban az alkatrészek nem működnek megfelelően, és a biztonsági berendezések hatástalanná válnak. Súlyos vagy halálos személyi sérülések következhetnek be.
  - ▶ Ne dolgozzon sérült motoros kaszával.
  - ▶ Sérülésmentes hosszabbítóvezetékkel és sérülésmentes hálózati csatlakozóval dolgozzon.
  - ▶ Ha a motoros kasza bepiszkolódott vagy nedves: Tisztítsa meg és hagyja megszáradni a motoros kaszát.
  - ▶ Ne módosítsa a motoros kaszát. Kivétel: A vágószerszámnak és a védőnek a jelen használati útmutatóban megadott egyik kombinációjának felszerelése.
  - ▶ Amennyiben a kezelőelemek nem működnek: Ne dolgozzon a motoros kaszával.
  - ▶ Ne szereljen fel fém vágószerszámokat.
  - ▶ Ehhez a motoros kaszához illő eredeti STIHL tartozékot szereljen be.
  - ▶ A vágószerszámot és a védőt a jelen használati utasításban leírt módon szerelje fel.
  - ▶ A tartozékot a jelen használati utasításban vagy a tartozék használati utasításában leírt módon szerelje fel.
  - ▶ Ne dugjon tárgyakat a motoros kasza nyílásaiba.
  - ▶ Az elhasznált vagy megrongálódott táblákat ki kell cserélni.
  - ▶ Amennyiben bizonytalanságok merülnek fel: Forduljon STIHL márkaszervizhez.

### 4.6.2 Védőelem

A védőelem akkor van biztonságos állapotban, amikor a következő feltételek teljesülnek:

- A védőelem sértetlen.
- A hossztolókécs megfelelően van beszerelve.

### ▲ FIGYELMEZTETÉS

- Nem biztonságos állapotban az alkatrészek nem működnek megfelelően és a biztonsági

berendezések hatástalanná válnak. A felhasználó súlyos sérülést szenvedhet.

- ▶ Ne dolgozzon sérült védőelemmel.
- ▶ Dolgozzon megfelelően beszerelt hosszító-lőkessel.
- ▶ Amennyiben bizonytalanságok merülnének fel: Forduljon egy STIHL márkaszervizhez.

### 4.6.3 Nyírófej

A nyírófej akkor van biztonságos állapotban, amikor a következő feltételek teljesülnek:

- A nyírófej sértetlen.
- A nyírófej nincs eldugva.
- A damilok felszerelése megfelelő.
- Nem lépte túl a kopási határt.

## ▲ FIGYELMEZTETÉS

- Nem biztonságos állapotban a nyírófej részei vagy a damil eloldódhatnak, és elpattanhatnak. Súlyos személyi sérülések következhetnek be.
  - ▶ Ne dolgozzon sérült nyírófejjel.
  - ▶ Ne helyettesítse a damilt fém tárgyakkal.
  - ▶ Vegye figyelembe és tartsa be a kopási határokat.
  - ▶ Amennyiben bizonytalanságok merülnének fel: Forduljon STIHL márkaszervizhez.

## 4.7 Munkálatok

## ▲ FIGYELMEZTETÉS

- A felhasználó bizonyos helyzetekben nem tud koncentrált odafigyeléssel tovább dolgozni. A kezelő megbotolhat, eleshet és súlyosan megsérülhet.
  - ▶ Nyugodtan és megfontoltan dolgozzon.
  - ▶ Amennyiben a fény- és látásviszonyok gyengék: Ne dolgozzon a motoros kaszával.
  - ▶ Egyedül kezelje a motoros kaszát.
  - ▶ Vezesse a vágószerszámot a talajhoz közel.
  - ▶ Ügyeljen az akadályokra.
  - ▶ A talajon állva dolgozzon és tartsa meg egyensúlyát.
  - ▶ Ha fáradtság jelei jelentkeznének: Iktasson be egy szünetet.
- A forgó vágószerszám megvághatja a kezelőt. A felhasználó súlyos sérülést szenvedhet.
  - ▶ Ne érintse meg a forgó vágószerszámot.
  - ▶ Amennyiben a vágószerszámot tárgy akadályozza: Kapcsolja ki a motoros kaszát és húzza le a hosszabbítóvezeték csatlakozóját a motoros kasza hálózati dugaszáról. Csak ezután távolítsa el a tárgyat.

- Amennyiben a motoros kasza munkavégzés közben változik vagy szokatlanul viselkedik, előfordulhat, hogy a motoros kasza nincs biztonságos állapotban. Súlyos személyi sérülések és anyagi károk keletkezhetnek.
  - ▶ Fejezze be a munkát, húzza le a hosszabbítóvezeték csatlakozóját a motoros kasza hálózati dugaszáról, és keressen fel egy STIHL márkaszervizt.
- Munkavégzés közben a motoros kasza rezgéseket generálhat.
  - ▶ Viseljen kesztyűt.
  - ▶ Tartson munkaközi szüneteket.
  - ▶ Amennyiben vérkeringési zavarok tünetei jelentkeznek: Forduljon orvoshoz.
- Amennyiben munkavégzés közben a vágószerszám idegen tárgyat talál el, az vagy annak leváló részei nagy sebességgel felrepülhetnek. Személyi sérülések és anyagi károk keletkezhetnek.
  - ▶ Távolítsa el az idegen tárgyakat a munkaterületről.



Amikor a kapcsolóelemlyűt elengedik, azután a vágószerszám még rövid ideig tovább forog. Súlyos személyi sérülések következhetnek be.

- ▶ Várja meg amíg a vágószerszám leáll.

- Ha a forgó vágószerszám kemény tárgyat ér, szikrák keletkezhetnek és a vágószerszám megsérülhet. A szikrák gyúlékony környezetben tüzet okozhatnak. Súlyos, akár halálos személyi sérülések következhetnek be, és anyagi károk keletkezhetnek.
  - ▶ Ne dolgozzon gyúlékony környezetben.
  - ▶ Bizonyosodjon meg arról, hogy a vágószerszám biztonságos állapotban van.

## 4.8 Elektromos csatlakoztatás

Az áramvezető alkatrészekkel történő érintkezés a következő okokból jöhet létre:



- A csatlakozóvezeték vagy a hosszabbítóvezeték megsérült.
- A csatlakozóvezeték vagy a hosszabbítóvezeték hálózati csatlakozódugasza megsérült.
- A dugaszoló aljzat nincs megfelelően beszerelve.

## ▲ VESZÉLY

- Az áramvezető alkatrészekkel való érintkezés áramütéshez vezethet. A felhasználó súlyos vagy halálos sérülést szenvedhet.
  - ▶ Biztosítsa, hogy a csatlakozóvezeték, a hosszabbítóvezeték és a hálózati csatlakozódugasz sértetlen legyen.



Amennyiben a csatlakozóvezeték vagy a hosszabbítóvezeték megsérült:

- ▶ Ne érintse meg a sérülés helyét.
- ▶ Húzza ki a hálózati csatlakozódugót a konnektorból.
- ▶ A csatlakozóvezetékét, a hosszabbítóvezetékét és azok hálózati csatlakozóit csak száraz kézzel fogja meg.
- ▶ A csatlakozóvezeték hálózati csatlakozódugóját vagy a hosszabbítóvezetékét egy védővezetővel ellátott, megfelelően beszerelt és biztosított konnektorba dugja.
- ▶ A motoros kaszát kioldóáramos hibaáramvédőkapcsolóval (30 mA, 30 ms) csatlakoztassa.
- A sérült vagy alkalmatlan hosszabbítóvezeték áramütést okozhat. Súlyos vagy halálos személyi sérülések következhetnek be.
  - ▶ Megfelelő átmérőjű hosszabbítóvezeték használjon,  19.2.
  - ▶ Egy freccsenő víz ellen védett és kültéri használatra engedélyezett hosszabbítóvezeték használjon.
  - ▶ Olyan hosszabbítóvezeték használjon, amelynek a tulajdonságai megegyeznek a motoros kasza csatlakozóvezetékével,  19.2.

## ▲ FIGYELMEZTETÉS

- Munka közben a nem megfelelő hálózati feszültség vagy téves frekvencia túlfeszültséget okozhat a motoros kaszában. A motoros kasza megrongálódhat.
  - ▶ Győződjön meg arról, hogy az elektromos hálózat hálózati feszültsége és hálózati frekvenciája megegyezik a motoros kasza teljesítménytábláján lévő adatokkal.
- Amennyiben a többszörös konnektorhoz több elektromos berendezés csatlakozik, a munka során az elektromos alkatrészek túlterhelődhetnek. Az elektromos alkatrészek túlmelegedhetnek és tüzet okozhatnak. Súlyos, akár halálos személyi sérülések következhetnek be, és anyagi károk keletkezhetnek.
  - ▶ A motoros kaszát külön csatlakoztassa egy konnektorhoz.
  - ▶ Ne dugja be a motoros kasza csatlakozóját elosztóba.
- A tévesen elhelyezett csatlakozóvezeték és hosszabbítóvezeték megsérülhet, és botlásveszélyt okoz. Személyi sérülések keletkezhetnek, és a csatlakozóvezeték vagy a hosszabbítóvezeték megrongálódhat.
  - ▶ Úgy fektesse le a csatlakozóvezetékét és a hosszabbítóvezetékét, hogy a vágószerszám ne tudjon hozzájuk érni.

- ▶ A csatlakozóvezetékét és a hosszabbítóvezetékét úgy vezesse el és úgy jelölje meg, hogy ne lehessen megbotlani bennük.
- ▶ Úgy fektesse le a csatlakozóvezetékét és a hosszabbítóvezetékét, hogy azok ne feszüljenek és ne gabalyodjanak össze.
- ▶ A csatlakozóvezetékét és a hosszabbítóvezetékét úgy helyezze el, hogy azok ne sérüljenek, ne törjenek meg, ne akadjanak be, és ne dörzsölődjenek.
- ▶ Védje a csatlakozóvezetékét és a hosszabbítóvezetékét forróság, olaj és vegyszerek ellen.
- ▶ A csatlakozóvezetékét és a hosszabbítóvezetékét száraz felületre fektesse.
- Munka közben a hosszabbítóvezeték felmelegszik. Amennyiben a hő nem tud távozni, úgy tüzet okozhat.
  - ▶ Ha kábeldobot használ: Teljesen tekersejle le a kábeldobot.

## 4.9 Szállítás

### 4.9.1 Motoros kasza

## ▲ FIGYELMEZTETÉS

- Szállítás közben a motoros kasza felborulhat vagy mozoghat. Személyi sérülések és anyagi károk keletkezhetnek.
  - ▶ Kapcsolja ki a motoros kaszát és húzza le a hosszabbítóvezeték csatlakozóját a motoros kasza hálózati dugaszáról.
  - ▶ Biztosítsa a motoros kaszát feszítőhevederekkel, szíjjal vagy egy hálóval úgy, hogy ne tudjon felborulni vagy mozogni.

## 4.10 Tárolás

### 4.10.1 Motoros kasza

## ▲ FIGYELMEZTETÉS

- A gyermekek nem tudják a motoros kasza veszélyeit felismerni és felbecsülni. A gyermekek súlyos sérüléseket szenvedhetnek.
  - ▶ Kapcsolja ki a motoros kaszát és húzza le a hosszabbítóvezeték csatlakozóját a motoros kasza hálózati dugaszáról.
  - ▶ A motoros kasza gyermekektől távol tartandó.
- A motoros kasza elektromos érintkezői és fém alkatrészei berozsásodhatnak nedvesség hatására. A motoros kasza megrongálódhat.
  - ▶ Kapcsolja ki a motoros kaszát és húzza le a hosszabbítóvezeték csatlakozóját a motoros kasza hálózati dugaszáról.
  - ▶ A motoros kaszát tisztán és szárazon tárolja.

## 4.11 Tisztítás, karbantartás és javítás





### ▲ FIGYELMEZTETÉS







- Amennyiben tisztítás, karbantartás vagy javítás során a motoros kasza az áramhálózatra csatlakoztatott állapotban van, akkor a motoros kasza véletlenül beindulhat. Súlyos személyi sérülések és anyagi károk keletkezhetnek.
  - ▶ Húzza le a hosszabbítóvezeték csatlakozóját a motoros kasza hálózati dugaszáról.
- A dörzshatású tisztítószerkezet, a vízsugárral vagy hegyes tárgyakkal való tisztítás megrongálhatja a motoros kaszát, a védőt és a vágószerszámot. Amennyiben a motoros kaszát, a védőt és a vágószerszámot nem megfelelőképpen tisztítják, az alkatrészek esetleg már nem működnek megfelelően, és a biztonsági berendezések hatástalanná válnak. Súlyos személyi sérülések következhetnek be.
  - ▶ A motoros kaszát, a védőt és a vágószerszámot a jelen használati utasításban leírt módon tisztítsa.
- Amennyiben a motoros kaszát, a védőt és a vágószerszámot nem megfelelőképpen tartják karban vagy javítják, az alkatrészek esetleg már nem működnek megfelelően, és a biztonsági berendezések hatástalanná válnak. Súlyos vagy halálos személyi sérülések következhetnek be.
  - ▶ A motoros kaszát, a védőt és a vágószerszámot ne tartsa karban saját maga, és ne javítsa.
  - ▶ Amennyiben a motoros kasza, a védő vagy a vágószerszám karbantartása vagy javítása szükséges: Forduljon STIHL márkaszervizhez.

## 5 A motoros kasza használatra készvé tétele

### 5.1 A motoros kasza felkészítése a használatra

Minden munkakezdés előtt a következő lépéseket kell megtenni:

- ▶ Bizonyosodjon meg róla, hogy a következő alkotóelemek biztonságos állapotban vannak:
  - Motoros kasza és csatlakozóvezeték,  4.6.1.
  - Védő,  4.6.2.
  - Nyírófej,  4.6.3.
- ▶ Tisztítsa meg a motoros kaszát,  15.1.
- ▶ Szerelje fel a védőt,  6.1.

- ▶ Szerelje be az orsótestet, a ventilátorkerék nélküli motoros kasza használatokor,  6.2.
- ▶ Szerelje fel a nyírófejet, a ventilátorkerékkel felszerelt motoros kasza használatokor,  6.2.
- ▶ Szerelje fel a körfogantyút,  6.3.
- ▶ Állítsa be a szár hosszát,  7.1.
- ▶ Állítsa be a körfogantyút,  7.3.
- ▶ Csatlakoztassa a motoros kasza hálózati csatlakozóját egy hosszabbítóvezetékhez, a hosszabbítóvezeték hálózati csatlakozódugóját pedig dugja be egy könnyen hozzáférhető dugaszoló aljzatba.
- ▶ Ellenőrizze a kezelőelemeket,  10.1.
- ▶ Amennyiben nem tudja az összes lépést kivitelezni: Ne használja a motoros kaszát és forduljon STIHL márkaszervizhez.

## 6 A motoros kasza összeszerelése

### 6.1 A védő felszerelése

- ▶ Kapcsolja ki a motoros kaszát és húzza ki a hosszabbítóvezeték csatlakozóját a motoros kasza hálózati dugaszából.

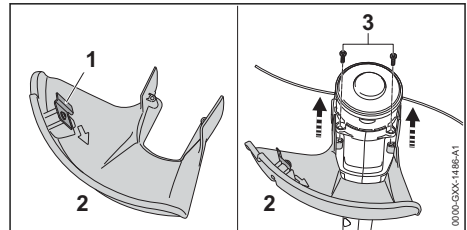

A hossztolókés (1) már be van építve a védőbe (2) és nem szabad kiserelni.

- ▶ Tolja a védőt (2) ütközésig a házon lévő vezetőelemekbe.
- A védő (2) egy szintben van a házzal.
- ▶ Csavarja be a csavarokat (3) és húzza meg szorosra.

A védőt (2) nem szabad ismét leszerelni.

### 6.2 A nyírófej fel- és leszerelése

#### 6.2.1 A nyírófej felszerelése

##### Motoros kasza ventilátorkerékkel

- ▶ Kapcsolja ki a motoros kaszát és húzza ki a hosszabbítóvezeték csatlakozóját a motoros kasza hálózati dugaszából.



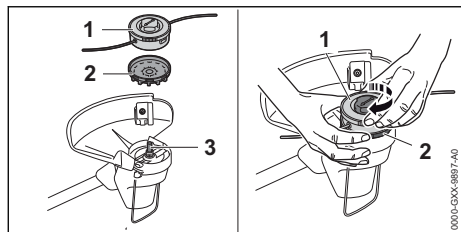

- ▶ Tolja a ventilátorkereket (2) úgy a tengelyre (3), hogy a ventilátorkerék (2) lapátjai lefelé mutassanak.
- Ha a ventilátorkerék nincs felszerelve, akkor az elektromotor hűtése nem elégséges, és a nyírőfejet többé nem lehet leszerelni.
- ▶ Fogja kézzel szorosan a ventilátorkereket (2).
- ▶ Helyezze a nyírőfejet (1) a tengelyre (3) és csavarja fel kézzel az óramutató járásával egyező irányba.

### Motoros kasza ventilátorkerék nélkül

Az AutoCut 2-2 nyírőfej fel van szerelve a motoros kaszára és saját maga nem szerelheti le. Az orsótest beszerelhető.

- ▶ Kapcsolja ki a motoros kaszát és húzza ki a hosszabbítóvezeték csatlakozóját a motoros kasza hálózati dugaszából.
  - ▶ Tegye az orsótestet 12-24 óra hosszat egy vízzel teli tárolóba.
- A damilok rugalmasak lesznek.

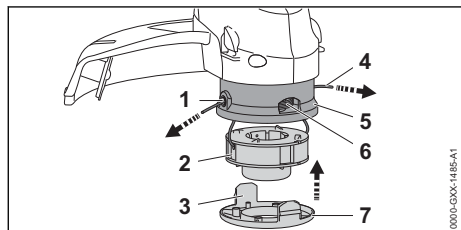

- ▶ Vezesse az orsótest (2) szálvégeit (4) a nyírőfejben (5) lévő nyílásokon (1) keresztül.
- ▶ Helyezze az orsótestet (2) a nyírőfejbe (5).
- ▶ Helyezze a fedelet (7) a nyírőfejre (5) úgy, hogy a fedél (7) fülei (3) és a nyírőfejben (4) lévő nyílások (6) fedjék egymást.
- ▶ Tolja a fedelet (7) ütközésig a nyírőfejre (5). A fülek (3) hallhatóan bekattannak.

## 6.2.2 A nyírőfej leszerelése

### Motoros kasza ventilátorkerékkel

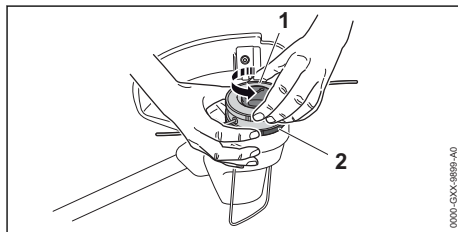

- ▶ Kapcsolja ki a motoros kaszát és húzza ki a hosszabbítóvezeték csatlakozóját a motoros kasza hálózati dugaszából.
- ▶ Fogja kézzel szorosan a ventilátorkereket (2).
- ▶ Csavarja ki a nyírőfejet (1) az óramutató járásával ellentétes irányba.
- ▶ Vegye le a ventilátorkereket.

### Motoros kasza ventilátorkerék nélkül

Az AutoCut 2-2 nyírőfej fel van szerelve a motoros kaszára és azt saját maga nem tudja leszerelni. Az orsótest kiszerezhető.

- ▶ Kapcsolja ki a motoros kaszát és húzza ki a hosszabbítóvezeték csatlakozóját a motoros kasza hálózati dugaszából.

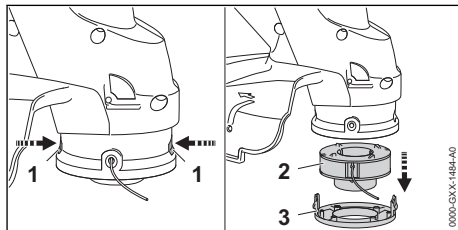

- ▶ Nyomja meg a füleket (1) és vegye le a fedelet (3).
- ▶ Vegye ki az orsótestet (2).

## 6.3 A körfogantyú felszerelése

- ▶ Kapcsolja ki a motoros kaszát és húzza ki a hosszabbítóvezeték csatlakozóját a motoros kasza hálózati dugaszából.

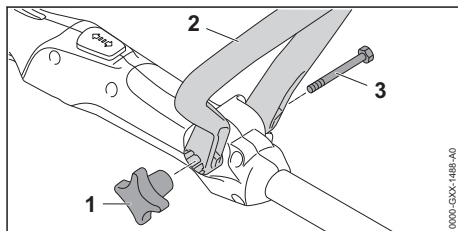

- ▶ A körfogantyút (2) úgy kell kiigazítani, hogy a csillagfogantyús anyá (1) befogója jobbra legyen a kezelőfogantyútól és a körfogantyún (2) lévő nyílások a kezelő felé mutassanak.
- ▶ Nyomja el egymástól a körfogantyú (2) szárait, és helyezze a körfogantyút (2) a kezelőfogantyúra, míg a kengyelfogantyú (2) be nem kattan.
- ▶ Dugja át a csavart (3) a furaton.
- ▶ Csavarja fel a csillagfogantyús anyát (1) és húzza meg azt.

A körfogantyút (2) nem kell ismét leszerelni.

## 7 A motoros kasza beállítása a felhasználó számára

### 7.1 A szárhossz beállítása

A felhasználó testmagasságától függően a szárat különböző hosszúságúra lehet beállítani.

- ▶ Kapcsolja ki a motoros kaszát és húzza ki a hosszabbítóvezeték csatlakozóját a motoros kasza hálózati dugaszából.
- ▶ Tartsa szorosan a szárát.

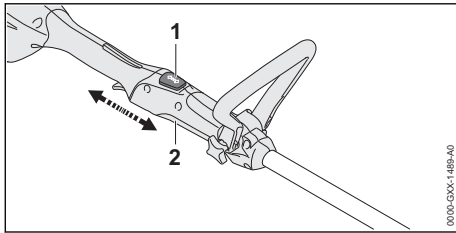

- ▶ Nyomja le a reteszelőgombot (1) és tartsa lenyomva.
- ▶ Húzza vagy tolja a kezelőfogantyút (2) a kívánt pozícióba.
- ▶ Engedje el a reteszelőgombot (1).
- ▶ Kicsit tolja el a kezelőfogantyút (2), hogy bekattanjon.

### 7.2 A kezelési szög beállítása

A kezelési szög két pozícióban állítható be (0° és 90°).

- ▶ Kapcsolja ki a motoros kaszát és húzza ki a hosszabbítóvezeték csatlakozóját a motoros kasza hálózati dugaszából.
- ▶ Tartsa szorosan a szárát.

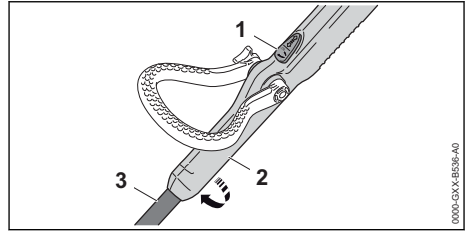

- ▶ Nyomja le a reteszelőgombot (1) és tartsa lenyomva.
- ▶ A szárhoz viszonyítva 90°-kal fordítsa el a kezelőfogantyút (2).
- ▶ Engedje el a reteszelőgombot (1).
- ▶ Kicsit tolja el a kezelőfogantyút (2), hogy bekattanjon.

### 7.3 A körfogantyú beállítása

A felhasználó testméretétől függően a körfogantyút különböző pozíciókba lehet beállítani.

- ▶ Kapcsolja ki a motoros kaszát és húzza ki a hosszabbítóvezeték csatlakozóját a motoros kasza hálózati dugaszából

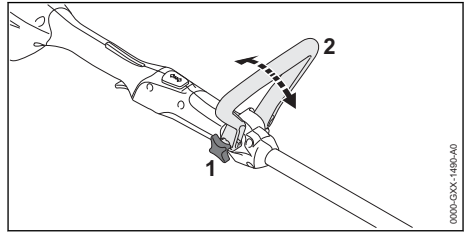

- ▶ Lazítsa meg a csillagfogantyús anyát (1).
- ▶ Állítsa a körfogantyút (2) a kívánt pozícióba.
- ▶ Húzza meg szorosan a csillagfogantyús anyát (1).

## 8 A berendezés elektromos csatlakoztatása

### 8.1 A motoros kasza elektromos csatlakoztatása

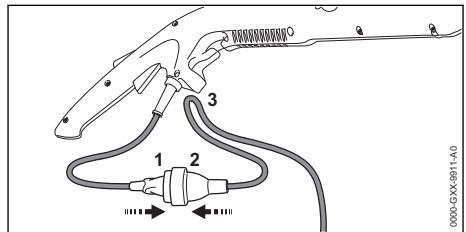

- ▶ A hálózati csatlakozót (1) dugja a hosszabbítóvezeték csatlakozójába (2).

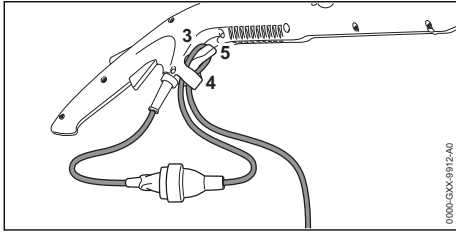

A feszülmentesítő védi a csatlakozóvezetékét a sérülésekkel szemben.

- ▶ A hosszabbítóvezetékekkel képezzen hurkot.
- ▶ A hurkot (3) vezesse át a nyíláson (4).
- ▶ A hurkot (3) vezesse át a kampón (5) és húzza feszesre.
- ▶ A hosszabbítóvezeték hálózati dugaszát egy megfelelően beszerelt konnektorba dugja.

## 9 A motoros kasza bekapcsolása és kikapcsolása

### 9.1 A motoros kasza bekapcsolása

- ▶ A motoros kaszát úgy tartsa egy kézzel a kezelőfogantyúnál fogva, hogy a hüvelykujja körbefogja a kezelőfogantyút.
- ▶ A motoros kaszát úgy tartsa a másik kézzel a körfogantyúnál fogva, hogy a hüvelykujja körbefogja a körfogantyút.

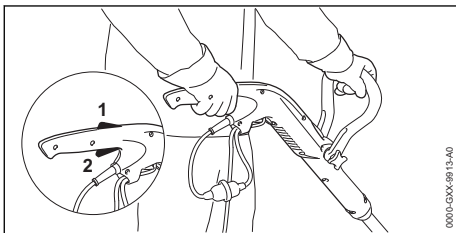

- ▶ Nyomja le kézzel a kapcsolóemeltűzárát (1), és tartsa lenyomva.
- ▶ Nyomja le mutatóujjával a kapcsolóemeltűt (2) és tartsa lenyomva.  
A motoros kasza motorja felgyorsul és a vágószeres szám forog.

### 9.2 A motoros kasza kikapcsolása

- ▶ Engedje el a kapcsolóemeltűt és a kapcsolóemeltűzárát.
- ▶ Várja meg, amíg leáll a vágószeres szám.
- ▶ Amennyiben a vágószeres szám tovább forog: Húzza ki a hosszabbítóvezeték hálózati csatlakozódugóját a motoros kasza hálózati dugaszából, és keressen fel egy STIHL márkaszervizt.  
A motoros kasza meghibásodott.

## 10 A motoros kasza vizsgálata

### 10.1 Kezelőelemek vizsgálata

#### A kapcsolóemeltűzár és a kapcsolóemeltű

- ▶ Kapcsolja ki a motoros kaszát, és húzza le a hosszabbítóvezeték csatlakozóját a motoros kasza hálózati dugaszáról.
- ▶ Próbálja meg megnyomni a kapcsolóemeltűt anélkül, hogy megnyomná a kapcsolóemeltűzárát.
- ▶ Amennyiben a kapcsolóemeltűt le lehet nyomni: Ne használja a motoros kaszát és forduljon STIHL márkaszervizhez.  
A kapcsolóemeltűzár meghibásodott.
- ▶ Nyomja le a kapcsolóemeltűzárát, és tartsa lenyomva.
- ▶ Nyomja le a kapcsolóemeltűt és engedje el újból.
- ▶ Amennyiben a kapcsolóemeltű vagy a kapcsolóemeltűzár nehezen működik vagy nem ugrik vissza kiindulási helyzetébe: Ne használja tovább a motoros kaszát és forduljon STIHL márkaszervizhez.

A kapcsolóemeltű vagy a kapcsolóemeltűzár meghibásodott.

#### A motoros kasza bekapcsolása

- ▶ A motoros kaszát hosszabbítóvezetékekkel csatlakoztassa egy konnektorhoz.
- ▶ Nyomja le a kapcsolóemeltűzárát, és tartsa lenyomva.
- ▶ Nyomja le a kapcsolóemeltűt és tartsa lenyomva.  
A vágószeres szám forog.
- ▶ Engedje el a kapcsolóemeltűt.  
Rövid időn belül a vágószeres szám leáll.
- ▶ Amennyiben a vágószeres szám tovább forog: Húzza le a hosszabbítóvezeték csatlakozóját a motoros kasza hálózati dugaszáról, és forduljon STIHL márkaszervizhez.  
A motoros kasza meghibásodott.

## 11 Munkavégzés a motoros kaszával

### 11.1 A motoros kasza tartása és vezetése

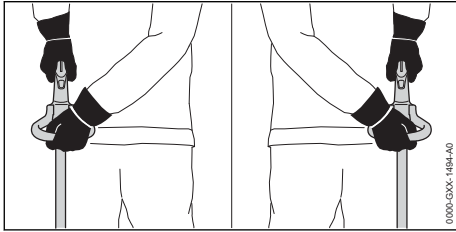

- ▶ A motoros kaszát úgy tartsa egy kézzel a kezelőfogantyúnál fogva, hogy a hüvelykujja körbefogja a kezelőfogantyút.
- ▶ A motoros kaszát úgy tartsa egy kézzel a körfogantyúnál fogva, hogy a hüvelykujja körbefogja a körfogantyút.

### 11.2 Fűnyírás

A vágószerszám és a talaj közötti távolság határozza meg a vágási magasságot.

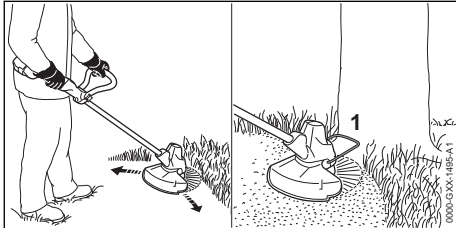

- ▶ A motoros kaszát mozgassa egyenletesen ide-oda.
- ▶ Lassan és céltudatosan haladjon előre.
- ▶ Amennyiben távköztartóval dolgozik: Teljesen hajtsa ki a távköztartót (1).

### 11.3 A damilok utánállítása

- ▶ A forgó nyírófejet billentse fel a talajon. Kb. 30 mm utánállítódik. A védőben lévő hossztolókés automatikusan a megfelelő hosszra méretezi a damilt.

Ha a damilok 25 mm-nél rövidebbek, nem végezhető el az automatikus utánállításuk.

- ▶ Kapcsolja ki a motoros kaszát és húzza ki a hosszabbítóvezeték csatlakozóját a motoros kasza hálózati dugaszából.
- ▶ Nyomja meg a nyírófejen lévő fejet és tartsa lenyomva.
- ▶ Húzza ki kézzel a damilt.

- ▶ Amennyiben a damilok már nem húzhatók ki: Cserélje ki az orsótestet a damilokkal együtt. Az orsóttest üres.

## 12 Munka után

### 12.1 Munkavégzés után

- ▶ Kapcsolja ki a motoros kaszát és húzza ki a hosszabbítóvezeték csatlakozóját a motoros kasza hálózati dugaszából.
- ▶ Ha a motoros kasza nedves: Hagyja megszáradni a motoros kaszát.
- ▶ Tisztítsa meg a motoros kaszát.
- ▶ Tisztítsa meg a védőt.
- ▶ Tisztítsa meg a vágószerszámot.

## 13 Szállítás

### 13.1 A motoros kasza szállítása

- ▶ Kapcsolja ki a motoros kaszát, és húzza le a hosszabbítóvezeték csatlakozóját a motoros kasza hálózati dugaszáról.
- ▶ Állítsa be a szárat a legkisebb hosszúságra.

### A motoros kasza hordozása

- ▶ A motoros kaszát a szárnál fogva vigye kézben úgy, hogy a vágószerszám hátrafelé nézzen és a motoros kasza egyensúlyban legyen.

### A motoros kasza szállítása járműben

- ▶ Biztosítsa a motoros kaszát úgy, hogy az ne tudjon felborulni vagy mozogni.

## 14 Tárolás

### 14.1 A motoros kasza tárolása

- ▶ Kapcsolja ki a motoros kaszát és húzza ki a hosszabbítóvezeték csatlakozóját a motoros kasza hálózati dugaszából.
- ▶ Szerelje le a nyírófejet.
- ▶ A motoros kaszát úgy tárolja, hogy a következő feltételek teljesüljenek:
  - A motoros kasza gyermekek által nem hozzáférhető helyen van.
  - A motoros kasza tiszta és száraz.

## 15 Tisztítás

### 15.1 A motoros kasza tisztítása

- ▶ Kapcsolja ki a motoros kaszát, és húzza le a hosszabbítóvezeték csatlakozóját a motoros kasza hálózati dugaszáról.
- ▶ A motoros kaszát nedves ruhával tisztítsa meg.
- ▶ Tisztítsa meg a szellőzőnyílásokat ecsettel.
- ▶ Tisztítsa meg a ventilátorkerék alatti területet ecsettel vagy puha kefével.

## 15.2 A védő és a vágószerszám tisztítása

- ▶ Kapcsolja ki a motoros kaszát és húzza ki a hosszabbítóvezeték csatlakozóját a motoros kasza hálózati dugaszából.
- ▶ A védőt és a vágószerszámot nedves ruhával vagy puha kefével tisztítsa meg.





## 16 Karbantartás

### 16.1 Karbantartási időközök

A karbantartási időközök a környezeti feltételektől és a munkafeltételektől függenek. A STIHL cég az alábbi karbantartási időközöket ajánlja:

## 18 Hibaelhárítás

### 18.1 A motoros kasza üzemzavarainak elhárítása

Üzemzavar	Oka	Megoldás
A motoros kasza nem indul be a bekapcsoláskor.	A csatlakozóvezeték vagy a hosszabbítóvezeték dugaszos csatlakozója nincs bedugva.	▶ Dugja be a csatlakozóvezeték vagy a hosszabbítóvezeték dugaszos csatlakozóját.
	Kioldott a túláramvédelmi megszakító (biztosíték) vagy FI érintésvédelmi relé. Az áramkör elektromos szempontból túl van terhelve vagy meghibásodott.	▶ Keresse meg a kioldás okát és hárítsa el azt. Helyezzen be túláramvédelmi megszakítót (biztosíték) vagy FI érintésvédelmi relét. ▶ Kapcsolja ki az ugyanazon áramkörre csatlakoztatott áramfogyasztókat.
	A dugaszoló aljzat biztosítéka túl gyenge.	▶ A csatlakozóvezeték dugaszos csatlakozóját dugja egy megfelelő biztosítóval rendelkező dugaszoló aljzatba,  19.1.
	A hosszabbítóvezeték nem megfelelő keresztmetszetű.	▶ Megfelelő keresztmetszetű hosszabbítóvezetékét használjon,  19.2
	A hosszabbítóvezeték túl hosszú.	▶ Megfelelő hosszúságú hosszabbítóvezetékét használjon,  19.2
A motoros kasza üzem közben kikapcsolódik.	A csatlakozóvezeték vagy a hosszabbítóvezeték dugaszos csatlakozóját kihúzták a dugaszoló aljzataból.	▶ Dugja be a csatlakozóvezeték vagy a hosszabbítóvezeték dugaszos csatlakozóját.
	Kioldott a túláramvédelmi megszakító (biztosíték) vagy FI érintésvédelmi relé. Az áramkör elektromos szempontból túl van terhelve vagy meghibásodott.	▶ Keresse meg a kioldás okát és hárítsa el azt. Helyezzen be túláramvédelmi megszakítót (biztosíték) vagy FI érintésvédelmi relét. ▶ Kapcsolja ki az ugyanazon áramkörre csatlakoztatott áramfogyasztókat.
	A dugaszoló aljzat biztosítéka túl gyenge.	▶ A csatlakozóvezeték dugaszos csatlakozóját dugja egy megfelelő biztosítóval rendelkező dugaszoló aljzatba,  19.1.
A nyírófejet nem lehet kézzel leszerelni.	A nyírófej túl szorosan van meghúzva.	▶ Blokkolja le a ventilátorkereket dugaszolótüskével. ▶ Kézzel csavarja le a nyírófejet. ▶ Húzza le a dugaszolótüskét.

### Évente

- ▶ Vizsgálta meg a motoros kaszát egy STIHL márkaszervizben.

## 17 Javítás

### 17.1 A motoros kasza és a vágószerszám javítása

A felhasználó nem tudja saját maga a motoros kaszát és a vágószerszámot megjavítani.

- ▶ Amennyiben a motoros kasza vagy a vágószerszám megsérült: Ne használja tovább a motoros kaszát vagy a vágószerszámot és forduljon STIHL márkaszervizhez.

## 19 Műszaki adatok

### 19.1 Motoros kasza STIHL FSE 52

- Hálózati feszültség: 220-240 V
- Frekvencia: 50/60 Hz
- Névleges áramerősség: 2,3 A
- Biztosíték: 10 A
- Teljesítményfelvétel: 500 W
- Névleges érték terhelés alatt: 6000 1/min  
Súly védővel és vágószerzámmal
  - 0,3 m vezetékhozsúságú kivitel: 2,2 kg
  - 9,9 m vezetékhozsúságú kivitel: 2,8 kg
- Elektromos védelmi osztály: II

### 19.2 Hosszabbítóvezetékek

Amennyiben hosszabbítóvezeték használna, annak rendelkeznie kell egy védővezetékkel, és annak ereinek a feszültségtől és a hosszabbítóvezeték hosszától függően legalább a következő átmérővel kell rendelkezniük:

#### Amennyiben a teljesítménytáblán a névleges feszültség 220 V és 240 V közötti:

- Vezetékhozs 20 m-ig: AWG 15 / 1,5 mm<sup>2</sup>
- Vezetékhozs 20 m-től 50 m-ig: AWG 13 / 2,5 mm<sup>2</sup>

#### Amennyiben a teljesítménytáblán a névleges feszültség 100 V és 127 V közötti:

- Vezetékhozs 10 m-ig: AWG 14 / 2,0 mm<sup>2</sup>
- Vezetékhozs 10 m-től 30 m-ig: AWG 12 / 3,5 mm<sup>2</sup>

### 19.3 Zaj- és rezgésértékek

A zajszint K-értéke 2 dB(A). A zajteljesítményszint K-értéke 2 dB(A). A rezgésértékek K-értéke 2 m/s<sup>2</sup>.

A STIHL hallásvédő használatát ajánlja.

- Zajszint L<sub>pA</sub> az EN 50636-2-91 szerint mérve: 83 dB(A).
- Zajteljesítményszint L<sub>WA</sub> az EN 50636-2-91 szerint mérve: 94 dB(A).
- Rezgésérték a<sub>nV</sub> az EN 50636-2-91 szerint mérve:
  - Kezelőfogantyú: 4,5 m/s<sup>2</sup>
  - Körfogantyú: 3,0 m/s<sup>2</sup>

A megadott rezgésértékeket szabványos vizsgálati eljárás szerint mérték, és az elektromos készülékek összehasonlításához lehet őket felhasználni. A ténylegesen fellépő rezgésértékek az alkalmazás módjától függően eltérhetnek a megadott értékektől. A megadott rezgésértékeket a rezgési terhelés első felbecsüléséhez lehet használni. A tényleges rezgési terhelést fel kell becsleni. Ilyenkor azt az időt is figyelembe kell

venni, amikor az elektromos készülék nem működik, továbbá azt az időt is, amikor az bekapcsolt állapotban van, de úgy működik, hogy nincs rajta terhelés.

A 2002/44/EK irányelv munkaadókra vonatkozó, rezgéssel kapcsolatos előírásainak betartásáról szóló információk a [www.stihl.com/vib](http://www.stihl.com/vib) webhelyen található.

### 19.4 REACH

A REACH megnevezés az Európai Unió által meghatározott előírás a kémiai anyagok regisztrálásához, értékeléséhez és engedélyezéséhez.

A REACH rendelet betartásához szükséges információkról a [www.stihl.com/reach](http://www.stihl.com/reach) oldalon tájékozódhat.

## 20 Vágószerzám és védőelem kombinációk

### 20.1 Motoros kasza STIHL FSE 52

#### Motoros kasza ventilátorkeréssel

Az alábbi nyírófej kizárólag a védővel együtt szerelhető fel:

Nyírófej AutoCut C 3-2:

- 1,6 mm vagy 2,0 mm átmérőjű „kerék, csendes” damillal.

#### Motoros kasza ventilátorkerék nélkül

A felhasználó nem tudja az AutoCut 2-2 nyírófejet saját maga felszerelni.

- ▶ A kívánt nyírófejet STIHL márkaszervizben szereltesse fel.

## 21 Pótalkatrészek és tartozékok

### 21.1 Pótalkatrészek és tartozékok

**STIHL** Ezek a szimbólumok eredeti STIHL pótalkatrészeket és eredeti STIHL tartozékokat jelölnek.

A STIHL eredeti STIHL pótalkatrészek és eredeti STIHL tartozékok használatát ajánlja.

A STIHL a folyamatos piacfigyelés ellenére sem tudja megítélni más gyártók pótalkatrészeit és tartozékait megbízhatóság, biztonság és alkalmaság tekintetében, valamint a STIHL nem tud azok alkalmazásáért felelősséget vállalni.

Eredeti STIHL pótalkatrészek és eredeti STIHL tartozékok STIHL márkakereskedésben kaphatók.

## 22 Ártalmatlanítás

### 22.1 A motoros kasza ártalmatlanítása

A hulladékkezeléssel kapcsolatos információk a helyi hatóságoknál vagy STIHL márkaszervizben beszerezhetők.

A szakszerűtlen ártalmatlanítás károsíthatja az egészséget és megterhelheti a környezetet.

- ▶ A STIHL termékeket a csomagolással együtt vigye el újrahasznosítás céljából egy megfelelő gyűjtőhelyre a helyi előírásoknak megfelelően.
- ▶ Tilos a háztartási szemétként kidobni.

## 23 EK Megfelelőségi nyilatkozat

### 23.1 Motoros kasza STIHL FSE 52

ANDREAS STIHL AG & Co. KG  
Badstraße 115  
D-71336 Waiblingen

Németország

teljes felelőssége tudatában nyilatkozik, hogy a

- Kivitel: Elektromos motoros kasza
- Gyártó márkaneve: STIHL
- Típus: FSE 52
- Sorozatszám: 4816

megfelel a 2011/65/EU, 2006/42/EK, 2014/30/EU és 2000/14/EK irányelvek vonatkozó rendelkezéseinek, tervezése és kivitelezése pedig összhangban áll az alábbi szabványok gyártás időpontjában érvényes verzióival: EN 55014-1, EN 55014-2, EN 60335-1 és EN ISO 12100 az EN 50636-2-91 szabvány figyelembe vételével.

A mért és a garantált zajteljesítményszint meghatározása a 2000/14/EK irányelv VI. függeléke szerint történt.

Bejelentett szervezet neve: VDE Prüf- u. Zertifizierungsinstitut, Merianstraße 28, 63069 Offenbach, Németország

- Mért zajteljesítményszint: 94 dB(A)
- Garantált zajteljesítményszint: 96 dB(A)

A műszaki dokumentációt az ANDREAS STIHL AG & Co. KG Produktzulassung részlege őrzi.

A gép gyártási éve, a gyártó ország és a gép száma a motoros kaszán van feltüntetve.

Waiblingen, 2021. 07. 15.

ANDREAS STIHL AG & Co. KG

nevében 

Dr. Jürgen Hoffmann, Osztályvezető Produktzulassung, Termékszabályozás

## 24 A gyártó UK/CA megfelelőségi nyilatkozata

### 24.1 Motoros kasza STIHL FSE 52

**UK  
CA**

ANDREAS STIHL AG & Co. KG  
Badstraße 115  
D-71336 Waiblingen

Németország

teljes felelőssége tudatában nyilatkozik, hogy a

- Kivitel: Elektromos motoros kasza
- Gyártó márkaneve: STIHL
- Típus: FSE 52
- Sorozatszám: 4816

megfelel az Egyesült Királyság The Restriction of the Use of Certain Hazardous Substances in Electrical and Electronic Equipment Regulations 2012, Supply of Machinery (Safety) Regulations 2008, Electromagnetic Compatibility Regulations 2016 és Noise Emission in the Environment by Equipment for use Outdoors Regulations 2001 irányelvei vonatkozó rendelkezéseinek, tervezése és kivitelezése pedig összhangban áll az alábbi szabványok gyártás időpontjában érvényes verzióival: EN 55014-1, EN 55014-2, EN 60335-1 és EN ISO 12100 az EN 50636-2-91 szabvány figyelembe vételével.

A mért és a garantált zajteljesítményszint meghatározása az Egyesült Királyság Noise Emission in the Environment by Equipment for use Outdoors Regulations 2001, Schedule 9 rendelete szerint történt.

Bejelentett szervezet neve: INTERTEK Testing & Certification Ltd, Academy Place, 1 – 9 Brook Street, Brentwood, Essex, CM14 5NQ, Egyesült Királyság

- Mért zajteljesítményszint: 94 dB(A)
- Garantált zajteljesítményszint: 96 dB(A)

A műszaki dokumentációt az ANDREAS STIHL AG & Co. KG őrzi.

A gép gyártási éve, a gyártó ország és a gép száma a motoros kaszán van feltüntetve.

Waiblingen, 2021. 07. 15.

ANDREAS STIHL AG & Co. KG

  
nevében

Dr. Jürgen Hoffmann, Osztályvezető Produktzu-  
lassung Termékszabályozás

Também na assistência a STIHL é uma marca de excelência. O nosso revendedor autorizado garante aconselhamento e formação competente, e um acompanhamento técnico aprofundado.

STIHL apoia explicitamente uma gestão sustentável e responsável dos recursos naturais. Este manual de instruções pretende ajudá-o a utilizar o seu produto STIHL de forma segura e respeitadora do ambiente durante um longo período de tempo.

Agradecemos a sua confiança e esperamos que aprecie o seu produto STIHL.



Dr. Nikolas Stihl

**IMPORTANTE! LER E GUARDAR ANTES DA UTILIZAÇÃO.**

## 2 Informações relativas a este manual de instruções

### 2.1 Documentos legais

São válidas as indicações de segurança locais.

- ▶ Além deste manual de instruções, devem ser lidos, compreendidos e guardados os seguintes documentos:
  - Manual de instruções e embalagem da ferramenta de corte utilizada

### 2.2 Identificação das advertências no texto



#### ATENÇÃO

- A indicação chama a atenção para perigos que podem provocar ferimentos graves ou a morte.
  - ▶ As medidas mencionadas podem evitar ferimentos graves ou a morte.

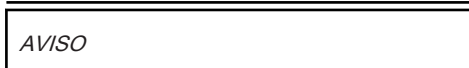

#### AVISO

- A indicação chama a atenção para perigos que podem provocar danos materiais.
  - ▶ As medidas mencionadas podem evitar danos materiais.

### 2.3 Símbolos no texto



Este símbolo faz referência a um capítulo deste manual de instruções.

## Índice

1	Prefácio.....	128
2	Informações relativas a este manual de instruções.....	128
3	Vista geral.....	129
4	Indicações de segurança .....	130
5	Tomar a foice a motor operacional.....	135
6	Montagem da foice a motor.....	135
7	Ajuste da foice a motor ao utilizador.....	136
8	Conectar electricamente o aparelho .....	137
9	Ligação e desconexão da foice a motor.....	138
10	Verificar a foice a motor.....	138
11	Trabalhar com a foice a motor.....	138
12	Após o trabalho.....	139
13	Transporte.....	139
14	Armazenamento.....	139
15	Limpeza.....	139
16	Fazer a manutenção.....	139
17	Reparar.....	140
18	Eliminação de avarias.....	140
19	Dados técnicos.....	140
20	Combinações de ferramentas de corte e proteções.....	141
21	Peças de reposição e acessórios.....	141
22	Eliminar.....	142
23	Declaração de conformidade CE.....	142
24	Declaração de conformidade UKCA.....	142

## 1 Prefácio

Estimados clientes,

ficamos muito satisfeitos pelo facto de ter escolhido a STIHL. Desenvolvemos e fabricamos os nossos produtos com a máxima qualidade e de acordo com as necessidades dos nossos clientes. Por isso, os produtos oferecem uma elevada fiabilidade mesmo sob condições de esforço extremo.



## 3 Vista geral

### 3.1 Foice a motor

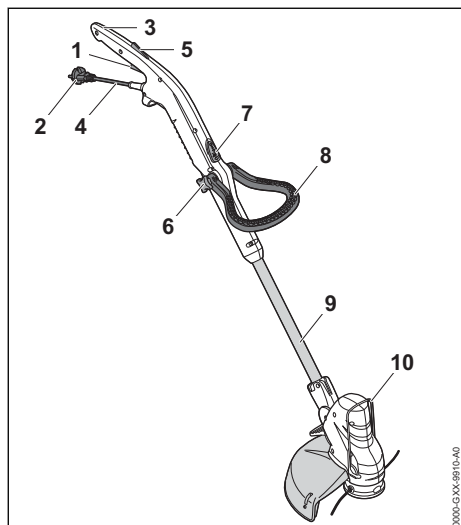

#### 1 Alavanca de comando

A alavanca de comando liga e desliga a foice a motor.

#### 2 Ficha de rede

A ficha de rede liga a linha de conexão a uma linha de extensão.

#### 3 Cabo de operação

O cabo de operação destina-se a operar, segurar e conduzir a foice a motor.

#### 4 Linha de conexão

A linha de conexão liga a foice a motor à ficha de rede.

#### 5 Bloqueio da alavanca de comando

O bloqueio da alavanca de comando bloqueia a alavanca de comando.

#### 6 Porca do cabo em estrela

A porca do cabo em estrela prende o cabo circular na haste.

#### 7 Botão de bloqueio

O botão de bloqueio bloqueia o ajuste longitudinal da haste.

#### 8 Cabo circular

O cabo circular destina-se a segurar e conduzir a foice a motor.

#### 9 Haste

A haste une todos os componentes.

### 10 Separador

O separador protege os objetos do contacto com a ferramenta de corte.

### # Placa de identificação com número da máquina

### 3.2 Proteção e ferramentas de corte

#### Foice a motor com roda do ventilador

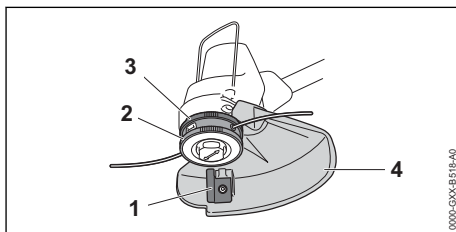

#### 1 Lâmina de traçamento

A lâmina de traçamento corta os fios de corte no comprimento correto durante o trabalho.

#### 2 Cabeçote de corte

O cabeçote de corte retém os fios de corte.

#### 3 Roda do ventilador

A roda do ventilador arrefece o motor elétrico.

#### 4 Proteção

A proteção protege o utilizador de objetos arremessados a grande velocidade e do contacto com a ferramenta de corte.

#### Foice a motor sem roda do ventilador

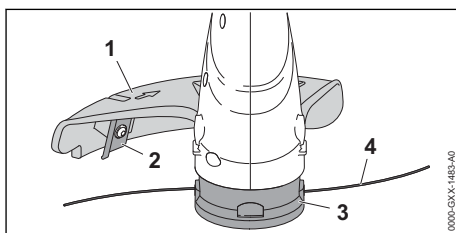

#### 1 Proteção

A proteção protege o utilizador de objetos arremessados a grande velocidade e do contacto com a ferramenta de corte.

#### 2 Lâmina de traçamento

A lâmina de traçamento corta os fios de corte no comprimento correto durante o trabalho.

#### 3 Cabeçote de corte

O cabeçote de corte retém os fios de corte.

## 4 Fios de corte

Os fios de corte cortam a erva.

### 3.3 Símbolos

Estes símbolos podem estar presentes na foice a motor e têm o seguinte significado:

 Este símbolo indica que o comprimento da haste pode ser regulado.



 Este símbolo indica que o cabo de operação pode ser girado em 90°.



**L<sub>WA</sub>** Tornar o nível da potência sonora garantido comparável com as emissões de ruído de produtos conforme a diretiva 2000/14/CE em dB(A).



Não eliminar o produto no lixo doméstico indiferenciado.

## 4 Indicações de segurança

### 4.1 Símbolos de aviso

#### 4.1.1 Símbolos de aviso

Os símbolos de aviso presentes na foice a motor têm o seguinte significado:



Respeitar as indicações de segurança e as medidas a tomar.



Ler, compreender e guardar o manual de instruções.



Usar óculos de proteção.



Caso a linha de conexão ou a linha de extensão esteja danificada: Tirar a ficha de rede da tomada.



Aguardar até que a ferramenta de corte deixe de girar.



Proteger a foice a motor da chuva e humidade.



Manter uma distância de segurança.

### 4.2 Utilização prevista

A foice a motor STIHL FSE 52 destina-se a cortar relva.

A foice a motor não deve ser usada à chuva.

## ⚠ ATENÇÃO

- Caso a foice a motor não seja usada conforme o previsto, podem ocorrer ferimentos graves ou mortais em pessoas e danos materiais.
  - ▶ Usar a foice a motor com uma linha de extensão.
  - ▶ Utilizar a foice a motor tal como descrito neste manual de instruções.

### 4.3 Requisitos dos utilizadores

## ⚠ ATENÇÃO

- Utilizadores sem formação não conseguem identificar nem avaliar os perigos da foice a motor. O utilizador ou outras pessoas podem ferir-se com gravidade ou perder a vida.



- ▶ Ler, compreender e guardar o manual de instruções.

- ▶ Caso a foice a motor seja entregue a uma outra pessoa: entregar o manual de instruções.
- ▶ Certificar-se de que o utilizador cumpre os seguintes requisitos:
  - O utilizador não está cansado.
  - O utilizador está fisicamente, mentalmente e psicologicamente apto para operar e trabalhar com a foice a motor. Caso o utilizador não esteja fisicamente, mentalmente ou psicologicamente apto, apenas deverá trabalhar sob vigilância ou seguindo as instruções de uma pessoa responsável.
  - O utilizador consegue identificar e avaliar os riscos da foice a motor.
  - O utilizador é maior de idade ou o utilizador está a receber formação na sua função sob supervisão

de acordo com os regulamentos nacionais.

- O utilizador recebeu uma formação de um revendedor especializado da STIHL ou de uma pessoa tecnicamente competente, antes de ter trabalhado pela primeira vez com a foice a motor.
- O utilizador não está sob a influência de álcool, medicamentos ou drogas.
- ▶ Em caso de dúvidas: Consultar um revendedor especializado da STIHL.

#### 4.4 Vestuário e equipamento

### ▲ ATENÇÃO

- Durante o trabalho, podem ser lançados objetos a alta velocidade. O utilizador pode sofrer ferimentos.
- 
- ▶ Usar óculos de proteção justos. Os óculos de proteção adequados são verificados de acordo com a norma EN 166 ou com as disposições nacionais e estão disponíveis comercialmente com a correspondente identificação.
  - ▶ Usar uma proteção facial.
  - ▶ Use calças compridas de material resistente.
  - Durante o trabalho pode levantar-se poeira. As poeiras inaladas podem ser nocivas para a saúde e provocar reações alérgicas.
    - ▶ Caso se levante poeira: usar uma máscara de proteção contra poeira.
  - Vestuário desadequado pode prender-se em madeira, mato e na foice a motor. Um utilizador sem vestuário adequado pode sofrer ferimentos graves.
    - ▶ Usar vestuário justo ao corpo.
    - ▶ Não usar cachecol/lenço nem adornos.
  - Durante o trabalho o utilizador pode entrar em contacto com a ferramenta de corte em rotação. O utilizador pode sofrer ferimentos graves.
    - ▶ Usar calçado de material resistente.
    - ▶ Use calças compridas de material resistente.
  - Na montagem e desmontagem da ferramenta de corte e durante a limpeza ou manutenção o

utilizador pode entrar em contacto com a ferramenta de corte ou a lâmina de traçamento. O utilizador pode sofrer ferimentos.

- ▶ Use luvas de proteção de material resistente.
- O utilizador pode escorregar caso use calçado desadequado. O utilizador pode sofrer ferimentos.
  - ▶ Usar calçado fechado e resistente com solas antiderrapantes.

#### 4.5 Foice a motor

### ▲ ATENÇÃO

- Pessoas não envolvidas, crianças e animais não conseguem identificar nem avaliar os riscos da foice a motor e de objetos projetados a alta velocidade. Pessoas não envolvidas, crianças e animais podem ferir-se com gravidade e podem ocorrer danos materiais.
- 
- ▶ Manter pessoas não envolvidas, crianças e animais afastados do local de trabalho num raio de 15 m.
  - ▶ Respeitar uma distância de 15 m para objetos.
  - ▶ Não deixar a foice a motor sem supervisão.
  - ▶ Assegurar que as crianças não conseguem brincar com a foice a motor.
  - A foice a motor não é resistente à água. Pode ocorrer um choque elétrico caso se trabalhe à chuva ou num ambiente húmido. O utilizador pode sofrer ferimentos e a foice a motor pode ser danificada.
    - ▶ Não trabalhar à chuva nem em ambientes húmidos.
  - Os componentes elétricos da foice a motor podem gerar faíscas. Num ambiente facilmente inflamável ou explosivo as faíscas podem provocar incêndios e explosões. Podem ocorrer ferimentos graves ou mortais em pessoas e danos materiais.
    - ▶ Não trabalhar num ambiente facilmente inflamável nem explosivo.
  - As pessoas podem tropeçar na linha de extensão. Podem ocorrer ferimentos em pessoas e danos na foice a motor.
    - ▶ Instalar a linha de extensão horizontalmente sobre o chão e de forma a ficar bem visível.

## 4.6 Estado de acordo com as exigências de segurança

### 4.6.1 Foice a motor

A foice a motor é segura se forem cumpridas as seguintes condições:

- A foice a motor não está danificada.
- O cabo de extensão e a respetiva ficha de rede não estão danificados.
- A motorroçadora está limpa e seca.
- Os elementos de comando funcionam e não foram modificados.
- Está instalada uma combinação de ferramenta de corte e proteção indicada neste manual de instruções.
- A ferramenta de corte e a proteção estão incorporadas corretamente.
- Apenas estão incorporados acessórios originais da STIHL para esta foice a motor.
- O acessórios está montado corretamente.

### ▲ ATENÇÃO

- Se não estiverem em condições de funcionamento seguro, os componentes poderão deixar de funcionar corretamente e os dispositivos de segurança poderão ser desligados. As pessoas podem sofrer ferimentos graves ou fatais.
  - ▶ Trabalhar com uma foice a motor sem danos.
  - ▶ Trabalhar com um cabo de extensão e uma ficha de rede que não estejam danificados.
  - ▶ Caso a foice a motor esteja suja ou molhada: limpar a foice a motor e deixá-la secar.
  - ▶ Não efetuar alterações na foice a motor. Exceção: incorporação de uma combinação de ferramenta de corte e proteção indicada neste manual de instruções.
  - ▶ Caso os elementos de comando não funcionem: não trabalhar com a foice a motor.
  - ▶ Não incorporar ferramentas de corte de metal.
  - ▶ Incorporar acessórios originais da STIHL para esta foice a motor.
  - ▶ Incorporar a ferramenta de corte e a proteção tal como descrito neste manual de instruções.
  - ▶ Incorporar os acessórios tal como descrito neste manual de instruções ou no manual de instruções do acessório.
  - ▶ Não inserir objetos nos orifícios da foice a motor.
  - ▶ Substituir as placas de indicação gastas ou danificadas.

- ▶ Caso existam dúvidas: consultar um concessionário especializado da STIHL.

### 4.6.2 Proteção

A proteção é segura se forem cumpridas as seguintes condições:

- A proteção não apresenta danos.
- A lâmina de traçamento está instalada corretamente.

### ▲ ATENÇÃO

- Num estado que não cumpra as exigências de segurança, os componentes podem deixar de funcionar corretamente e os equipamentos de segurança podem ser colocados fora de serviço. O utilizador pode ser ferido com gravidade.
  - ▶ Não trabalhar com uma proteção danificada.
  - ▶ Trabalhar com uma lâmina de traçamento corretamente montada.
  - ▶ Em caso de dúvidas: Consultar um revendedor especializado da STIHL.

### 4.6.3 Cabeçote de corte

O cabeçote de corte cumpre as exigências de segurança, caso estejam satisfeitas as seguintes condições:

- O cabeçote de corte não apresenta danos.
- O cabeçote de corte não está bloqueado.
- Os fios de corte estão montados corretamente.
- Os limites do desgaste não estão ultrapassados.

### ▲ ATENÇÃO

- Num estado que não cumpra as exigências de segurança, partes do cabeçote de corte ou dos fios de corte podem soltar-se e ser projetadas. As pessoas podem sofrer ferimentos graves.
  - ▶ Não trabalhar com um cabeçote de corte danificado.
  - ▶ Não substituir fios de corte por objetos em metal.
  - ▶ Observar e respeitar os limites de desgaste.
  - ▶ Caso existam dúvidas: consultar um revendedor especializado da STIHL.

## 4.7 Trabalho

### ▲ ATENÇÃO

- Em determinadas situações, o utilizador poderá não conseguir continuar a trabalhar

com total concentração. O utilizador pode tropeçar, cair e sofrer ferimentos graves.

- ▶ Trabalhar de forma tranquila e ponderada.
- ▶ Caso as condições de luz e de visibilidade não sejam boas: não trabalhar com a foice a motor.
- ▶ Usar a foice a motor sozinho.
- ▶ Conduzir a ferramenta de corte perto do solo.
- ▶ Prestar atenção aos obstáculos.
- ▶ Trabalhar em pé no solo e manter o equilíbrio.
- ▶ Caso se verifiquem sinais de cansaço: faça uma pausa no trabalho.
- A ferramenta de corte em rotação pode cortar o utilizador. O utilizador pode sofrer ferimentos graves.
  - ▶ Não tocar na ferramenta de corte em rotação.
  - ▶ Se a ferramenta de corte estiver bloqueada por um objeto: desligar a motorroçadora e tirar o acoplamento do cabo de extensão da ficha de rede da motorroçadora. Remover o objeto apenas depois deste processo.
- Se, durante o trabalho, a foice a motor apresentar um comportamento diferente ou incommum, a foice a motor poderá não estar a cumprir as exigências de segurança. As pessoas podem sofrer ferimentos graves e podem ocorrer danos materiais.
  - ▶ Terminar o trabalho, tirar o acoplamento do cabo de extensão da ficha de rede da foice a motor e consultar um concessionário especializado da STIHL.
- Durante o trabalho, a foice a motor pode produzir vibrações.
  - ▶ Utilizar luvas.
  - ▶ Fazer pausas de trabalho.
  - ▶ Caso existam indícios de problemas de circulação: consulte um médico.
- Se, durante o trabalho, a ferramenta de corte tocar num objeto estranho, esta ou partes desta podem ser projetadas para cima a alta velocidade. As pessoas podem sofrer ferimentos e podem ocorrer danos materiais.
  - ▶ Remova os objetos estranhos da área de trabalho.



Quando a alavanca de comando é solta, a ferramenta de corte ainda gira durante mais algum tempo. As pessoas podem sofrer ferimentos graves.

- ▶ Aguardar até que a ferramenta de corte deixe de girar.

- Se a ferramenta de corte em rotação tocar num objeto duro, podem produzir-se faíscas e a ferramenta de corte pode ficar danificada.

As faíscas podem provocar incêndios em ambientes facilmente inflamáveis. As pessoas podem sofrer ferimentos graves ou fatais e podem ocorrer danos materiais.

- ▶ Não trabalhe em ambientes facilmente inflamáveis.
- ▶ Certificar-se de que a ferramenta de corte se encontra num estado seguro.

## 4.8 Estabelecer a ligação elétrica

O contacto com componentes sob tensão pode ocorrer devido às seguintes causas:

- A linha de conexão ou a linha de extensão está danificada.
- A ficha de rede da linha de conexão ou da linha de extensão está danificada.
- A tomada não está instalada corretamente.

## ⚠ PERIGRO

- O contacto com componentes sob tensão pode provocar um choque elétrico. O utilizador pode sofrer ferimentos graves ou fatais.
  - ▶ Certifique-se de que a linha de conexão, a linha de extensão e as suas fichas de rede não estão danificadas.



Caso a linha de conexão ou a linha de extensão esteja danificada:

- ▶ Não tocar no local danificado.
- ▶ Tirar a ficha de rede da tomada.
- ▶ Tocar na linha de conexão, na linha de extensão e nas suas fichas de rede com as mãos secas.
- ▶ Encaixar a ficha de rede da linha de conexão ou da linha de extensão numa tomada com proteção e instalada corretamente com ligação à terra.
- ▶ Ligar a foice a motor através de um disjuntor diferencial (30 mA, 30 ms).
- Uma linha de extensão danificada ou inadequada pode provocar um choque elétrico. As pessoas podem sofrer ferimentos graves ou fatais.
  - ▶ Utilizar uma linha de extensão com a secção transversal correta, 19.2.
  - ▶ Usar uma linha de extensão com proteção contra salpicos e autorizada para a utilização no exterior.
  - ▶ Usar um cabo de extensão que possua as mesmas propriedades da linha de conexão da foice a motor, 19.2.

## ⚠ ATENÇÃO

- Durante o funcionamento, uma tensão de rede errada ou uma frequência de rede errada pode provocar uma sobretensão na foice a motor. A foice a motor pode ser danificada.

- ▶ Certifique-se de que a tensão e a frequência da rede de corrente coincidem com os dados presentes na placa de identificação da foice a motor.
- Caso estejam ligados vários aparelhos elétricos a um bloco de tomadas, os componentes elétricos podem ser sobrecarregados durante o trabalho. Os componentes elétricos podem aquecer e provocar um incêndio. As pessoas podem sofrer ferimentos graves ou fatais e podem ocorrer danos materiais.
  - ▶ Ligar a foice a motor a uma tomada à qual não esteja ligado mais nada.
  - ▶ Não ligar a foice a motor num bloco de tomadas.
- Uma linha de conexão ou linha de extensão instalada incorretamente pode ficar danificada e provocar quedas. Podem ocorrer ferimentos em pessoas e danos na linha de conexão ou na linha de extensão.
  - ▶ Instalar a linha de conexão e o cabo de extensão de forma a que a ferramenta de corte não lhe possa tocar.
  - ▶ Instalar e marcar a linha de conexão e a linha de extensão de forma a que ninguém corra o risco de tropeçar.
  - ▶ Instalar a linha de conexão e a linha de extensão de forma que não sejam esticadas nem emaranhadas.
  - ▶ Instalar a linha de conexão e a linha de extensão de forma que não sejam danificadas, dobradas, esmagadas nem sofram fricção.
  - ▶ Proteger a linha de conexão e a linha de extensão do calor, do óleo e de produtos químicos.
  - ▶ Instalar a linha de conexão e a linha de extensão numa base seca.
- A linha de extensão aquece durante o trabalho. Se o calor não for dissipado pode provocar um incêndio.
  - ▶ Caso seja usado um tambor para cabos: desenrolar completamente o tambor para cabos.

## 4.9 Transporte

### 4.9.1 Foice a motor

#### ▲ ATENÇÃO

- Durante o transporte, a foice a motor pode tombar ou mover-se. Podem ocorrer ferimentos em pessoas e danos materiais.
  - ▶ Retirar o acoplamento da linha de extensão da ficha de rede da foice a motor.

- ▶ Segurar a foice a motor com esticadores, correias ou uma rede, de forma a não tombar nem se mover.

## 4.10 Armazenamento

### 4.10.1 Foice a motor

#### ▲ ATENÇÃO

- As crianças não conseguem identificar nem avaliar os perigos da foice a motor. As crianças podem ferir-se com gravidade.
  - ▶ Retirar o acoplamento da linha de extensão da ficha de rede da foice a motor.
  - ▶ Guardar a foice a motor fora de alcance de crianças.
- Os contactos elétricos na foice a motor e em componentes metálicos podem ficar corroídos devido à humidade. A foice a motor pode ser danificada.
  - ▶ Retirar o acoplamento da linha de extensão da ficha de rede da foice a motor.
  - ▶ Guardar a foice a motor limpa e seca.

## 4.11 Limpeza, manutenção e reparação

#### ▲ ATENÇÃO

- Se, durante a limpeza, manutenção ou reparação, a foice a motor estiver ligada à alimentação elétrica, a foice a motor pode ligar-se acidentalmente. As pessoas podem sofrer ferimentos graves e podem ocorrer danos materiais.
  - ▶ Tirar o acoplamento do cabo de extensão da ficha de rede da foice a motor.
- Produtos de limpeza agressivos, a limpeza com jato de água ou objetos afiados podem danificar a foice a motor, a proteção e a ferramenta de corte. Caso a foice a motor, a proteção e a ferramenta de corte não sejam limpas corretamente, poderá haver componentes que deixarão de funcionar corretamente e equipamentos de segurança que ficarão inativos. As pessoas podem sofrer ferimentos graves.
  - ▶ Efetuar a limpeza da foice a motor, da proteção e da ferramenta de corte tal como descrito neste manual de instruções.
- Se a manutenção ou a reparação da foice a motor, da proteção e da ferramenta de corte não for realizada corretamente, poderá haver componentes que deixarão de funcionar corretamente e equipamentos de segurança que ficarão inativos. As pessoas podem sofrer ferimentos graves ou fatais.

- ▶ Não efetuar a manutenção nem a reparação da foice a motor e da ferramenta de corte por conta própria.
- ▶ Se a foice a motor, a proteção ou a ferramenta de corte necessitarem de manutenção ou reparação: consultar um concessionário especializado da STIHL.

## 5 Tornar a foice a motor operacional

### 5.1 Tornar a foice a motor operacional

Antes do início do trabalho é necessário executar os seguintes passos:

- ▶ Assegurar que os seguintes componentes cumprem as exigências de segurança:
  - Foice a motor e linha de conexão, 4.6.1.
  - Proteção, 4.6.2.
  - Cabeçote de corte, 4.6.3.
- ▶ Limpar a foice a motor, 15.1.
- ▶ Incorporar a proteção, 6.1.
- ▶ Montar o corpo da bobina quando usar a foice a motor sem roda do ventilador, 6.2.
- ▶ Incorporar o cabeçote de corte quando usar a foice a motor com roda do ventilador, 6.2
- ▶ Incorporar o cabo circular, 6.3.
- ▶ Ajustar o comprimento da haste, 7.1.
- ▶ Ajustar o cabo circular, 7.3.
- ▶ Conectar a ficha de rede da foice a motor a uma linha de extensão e encaixar a ficha de rede da linha de extensão numa tomada de fácil acesso.
- ▶ Verificar os elementos de comando, 10.1.
- ▶ Caso os passos não possam ser executados: Não utilizar a foice a motor e consultar um revendedor especializado da STIHL.

## 6 Montagem da foice a motor

### 6.1 Incorporar a proteção

- ▶ Desligar a foice a motor e retirar o acoplamento da linha de extensão da ficha de rede da foice a motor.

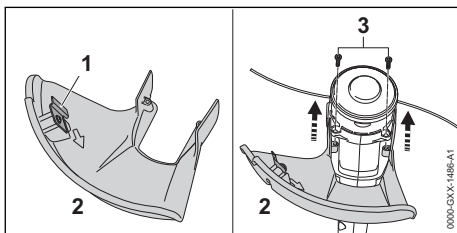

A lâmina de traçamento (1) já está montada na proteção (2) e não pode ser desmontada.

- ▶ Empurrar a proteção (2) até ao encosto para dentro das ranhuras de guia na caixa. A proteção (2) fecha-se juntamente com a caixa.
- ▶ Enroscar os parafusos (3) e apertar bem.

A proteção (2) não deve voltar a ser desmontada.

### 6.2 Incorporar e desmontar o cabeçote de corte

#### 6.2.1 Incorporar o cabeçote de corte

##### Foice a motor com roda do ventilador

- ▶ Desligar a foice a motor e retirar o acoplamento da linha de extensão da ficha de rede da foice a motor.

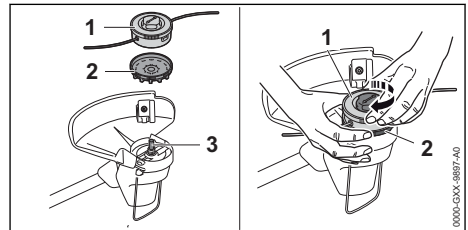

- ▶ Inserir a roda do ventilador (2) no eixo (3) de forma que as pás da roda do ventilador (2) fiquem viradas para baixo. Se a roda do ventilador não estiver incorporada, o motor elétrico não será refrigerado o suficiente e o cabeçote de corte não permite ser desmontado.
- ▶ Segurar a roda do ventilador (2) com a mão.
- ▶ Colocar o cabeçote de corte (1) no eixo (3) e virar para a direita com a mão.

##### Foice a motor sem roda do ventilador

O cabeçote de corte AutoCut 2-2 está incorporado na foice a motor e não precisa de ser incorporado. O corpo da bobina pode ser incorporado.

- ▶ Desligar a foice a motor e retirar o acoplamento da linha de extensão da ficha de rede da foice a motor.
- ▶ Colocar o corpo da bobina entre 12 e 24 horas num recipiente com água. Os fios de corte ganham elasticidade.

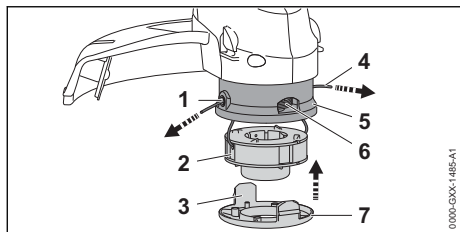

- ▶ Passar as extremidades dos fios (4) do corpo da bobina (2) pelos orifícios (1) no cabeçote de corte (5).
- ▶ Colocar o corpo da bobina (2) no cabeçote de corte (5).
- ▶ Colocar a cobertura (7) no cabeçote de corte (5), de forma que as talas (3) da cobertura (7) e as aberturas (6) no cabeçote de corte (4) coincidam.
- ▶ Pressionar a cobertura (7) até ao encosto no cabeçote de corte (5).  
As talas (3) encaixam com um clique.

### 6.2.2 Desmontar o cabeçote de corte

#### Foice a motor com roda do ventilador

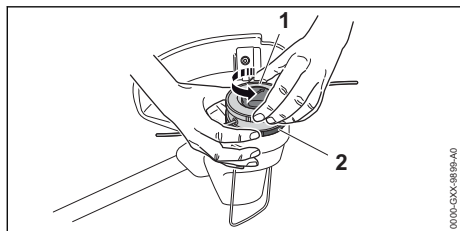

- ▶ Desligar a foice a motor e retirar o acoplamento da linha de extensão da ficha de rede da foice a motor.
- ▶ Segurar a roda do ventilador (2) com a mão.
- ▶ Desparafusar o cabeçote de corte (1) para a esquerda.
- ▶ Remover a roda do ventilador.

#### Foice a motor sem roda do ventilador

O cabeçote de corte AutoCut 2-2 está incorporado na foice a motor e não pode ser desmontado. O corpo da bobina pode ser desmontado.

- ▶ Desligar a foice a motor e retirar o acoplamento da linha de extensão da ficha de rede da foice a motor.

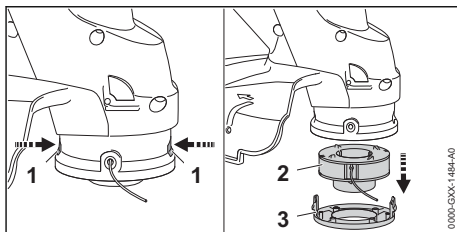

- ▶ Puxar as talas (1) para dentro e retirar a cobertura (3).
- ▶ Retirar o corpo da bobina (2).

### 6.3 Incorporar o cabo circular

- ▶ Desligar a foice a motor e retirar o acoplamento da linha de extensão da ficha de rede da foice a motor.

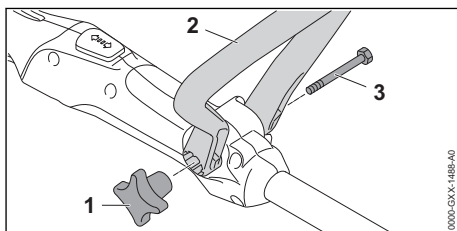

- ▶ Alinhar o cabo circular (2) de forma que o alojamento da porca do cabo em estrela (1) fique à direita do cabo de operação e os orifícios no cabo circular (2) fiquem virados para o utilizador.
- ▶ Separar os lados do cabo circular (2) e posicionar o cabo circular (2) no cabo de operação até o cabo circular (2) encaixar.
- ▶ Passar o parafuso (3) pelo orifício.
- ▶ Enroscar e apertar a porca do cabo em estrela (1).

O cabo circular (2) não necessita de voltar a ser desmontado.

## 7 Ajuste da foice a motor ao utilizador

### 7.1 Ajuste do comprimento da haste

A haste pode ser ajustada em diferentes comprimentos em função da altura do utilizador.

- ▶ Desligar a foice a motor e retirar o acoplamento da linha de extensão da ficha de rede da foice a motor.
- ▶ Segurar na haste.



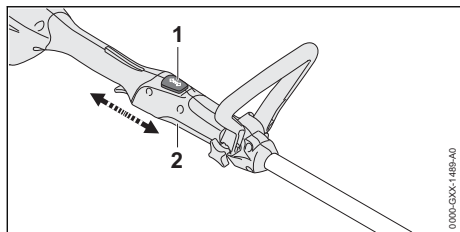

- ▶ Premir e manter premido o botão de bloqueio (1).
- ▶ Puxar ou empurrar o cabo de operação (2) para a posição pretendida.
- ▶ Soltar o botão de bloqueio (1).
- ▶ Deslocar um pouco o cabo de operação (2) de forma a encaixar.

## 7.2 Definir o ângulo de operação

O ângulo de operação pode ser definido em duas posições (0° e 90°).

- ▶ Desligar a foice a motor e retirar o acoplamento da linha de extensão da ficha de rede da foice a motor.
- ▶ Segurar na haste.

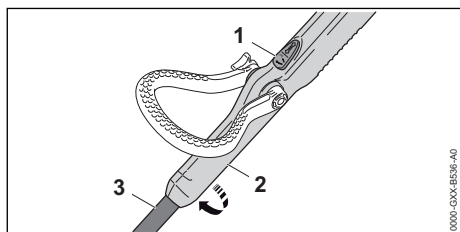

- ▶ Premir e manter premido o botão de bloqueio (1).
- ▶ Girar o cabo de operação (2) em 90° relativamente à haste.
- ▶ Soltar o botão de bloqueio (1).
- ▶ Deslocar um pouco o cabo de operação (2) de forma a encaixar.

## 7.3 Ajustar o cabo circular

O cabo circular pode ser ajustado em diferentes posições em função da altura do utilizador.

- ▶ Desligar a foice a motor e retirar o acoplamento da linha de extensão da ficha de rede da foice a motor.

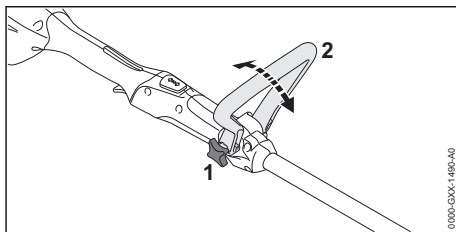

- ▶ Soltar a porca do cabo em estrela (1).
- ▶ Bascular o cabo circular (2) para a posição pretendida.
- ▶ Apertar bem a porca do cabo em estrela (1).

## 8 Conectar electricamente o aparelho

### 8.1 Conectar eletricamente a foice a motor

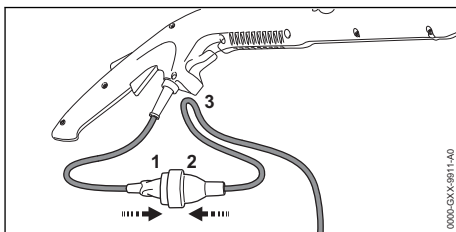

- ▶ Encaixar a ficha de rede (1) no acoplamento (2) da linha de extensão.

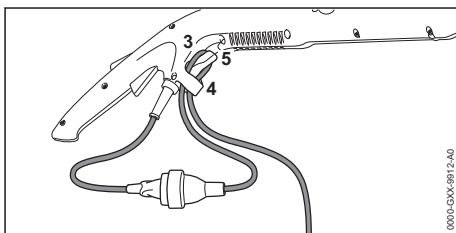

A descarga de tração protege a linha de conexão contra a danificação.

- ▶ Formar um laço com a linha de extensão.
- ▶ Passar o laço (3) pela abertura (4).
- ▶ Passar o laço (3) pelo gancho (5) e apertar bem.
- ▶ Encaixar a ficha de rede da linha de extensão numa tomada corretamente instalada.

## 9 Ligação e desconexão da foice a motor

### 9.1 Ligar a foice a motor

- ▶ Segurar na foice a motor com uma mão no cabo de operação, de forma que o polegar envolva o cabo de operação.
- ▶ Com a outra mão segurar na foice a motor pelo cabo circular, de forma que o polegar envolva o cabo circular.

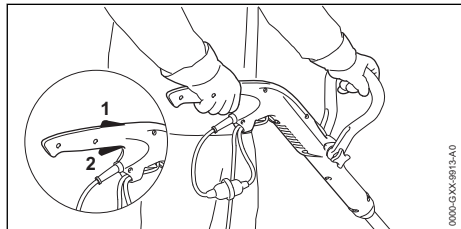

- ▶ Premir o bloqueio da alavanca de comando (1) com a mão e mantê-lo premido.
- ▶ Premir a alavanca de comando (2) com o dedo indicador e mantê-la premida. A foice a motor acelera e a ferramenta de corte gira.

### 9.2 Desligar a foice a motor

- ▶ Soltar a alavanca de comando e o bloqueio da alavanca de comando.
- ▶ Aguardar até que a ferramenta de corte deixe de girar.
- ▶ Caso a ferramenta de corte continue a girar: Tirar o acoplamento da linha de extensão da ficha de rede da foice a motor e consultar um revendedor especializado da STIHL. A foice a motor está com defeito.

## 10 Verificar a foice a motor

### 10.1 Verificar os elementos de comando

#### Bloqueio da alavanca de comando e alavanca de comando

- ▶ Desligar a foice a motor e tirar o acoplamento do cabo de extensão da ficha de rede da foice a motor.
- ▶ Tentar pressionar a alavanca de comando sem premir o bloqueio da alavanca de comando.
- ▶ Se for possível pressionar a alavanca de comando: não utilizar a foice a motor e consultar um revendedor especializado da STIHL. O bloqueio da alavanca de comando está com defeito.

- ▶ Pressionar o bloqueio da alavanca de comando e mantê-lo pressionado.
- ▶ Pressionar a alavanca de comando e largar novamente.
- ▶ Caso a alavanca de comando ou o bloqueio da alavanca de comando se mova com dificuldade ou não recue para a sua posição inicial: não utilizar a foice a motor e consultar um revendedor especializado da STIHL. A alavanca de comando ou o bloqueio da alavanca de comando está avariado.

#### Ligar a foice a motor

- ▶ Ligar a foice a motor com um cabo de extensão a uma tomada.
- ▶ Pressionar o bloqueio da alavanca de comando e mantê-lo pressionado.
- ▶ Pressionar a alavanca de comando e mantê-la pressionada. A ferramenta de corte gira. A ferramenta de corte deixa de girar após pouco tempo.
- ▶ Soltar a alavanca de comando. A ferramenta de corte deixa de girar após pouco tempo.
- ▶ Se a ferramenta de corte continuar em rotação: tirar o acoplamento do cabo de extensão da ficha de rede da foice a motor e consultar um concessionário especializado da STIHL. A foice a motor está com defeito.

## 11 Trabalhar com a foice a motor

### 11.1 Segurar e conduzir a foice a motor

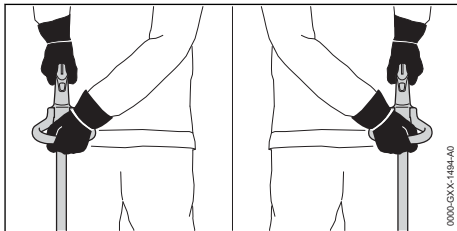

- ▶ Pegar na foice a motor com a mão no cabo de operação, de forma que o polegar envolva o cabo de operação.
- ▶ Com a outra mão pegar na foice a motor pelo cabo circular, de forma que o polegar envolva o cabo circular.

### 11.2 Cortar

A distância da ferramenta de corte para o solo determina a altura de corte.

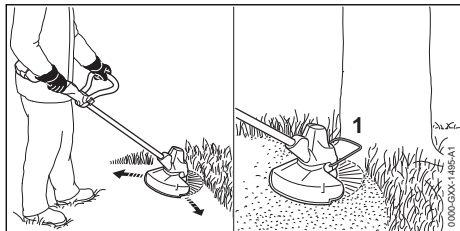

- ▶ Movimentar uniformemente a foice a motor para a direita e para a esquerda.
- ▶ Avançar lentamente e de forma controlada.
- ▶ Caso se trabalhe com um separador: Bascular o separador (1) completamente para fora.

### 11.3 Reajustar os fios de corte

- ▶ Tocar brevemente no chão com o cabeçote de corte em rotação.  
São reajustados cerca de 30 mm.  
A lâmina de traçamento na proteção corta automaticamente os fios de corte no comprimento pretendido.

Se o comprimento dos fios de corte for inferior a 25 mm, eles não poderão ser reajustados de forma automática.

- ▶ Desligar a foice a motor e retirar o acoplamento da linha de extensão da ficha de rede da foice a motor.
- ▶ Pressionar e manter pressionado o botão no cabeçote de corte.
- ▶ Retirar os fios de corte com a mão.
- ▶ Caso os fios de corte não possam voltar a ser retirados: Substituir o corpo da bobina com fios de corte.  
O corpo da bobina está vazio.

## 12 Após o trabalho

### 12.1 Após o trabalho

- ▶ Desligar a foice a motor e retirar o acoplamento da linha de extensão da ficha de rede da foice a motor.
- ▶ Caso a foice a motor esteja molhada: Deixar secar a foice a motor.
- ▶ Limpar a foice a motor.
- ▶ Limpar a proteção.
- ▶ Limpar a ferramenta de corte.

## 13 Transporte

### 13.1 Transportar a foice a motor

- ▶ Desligar a foice a motor e tirar o acoplamento do cabo de extensão da ficha de rede da foice a motor.
- ▶ Ajustar a haste no menor comprimento.

### Pegar na foice a motor

- ▶ Pegar na foice a motor com uma mão na haste, de forma que a ferramenta de corte fique virada para trás e a foice a motor esteja equilibrada.

### Transportar a foice a motor num veículo

- ▶ Prender a foice a motor, de forma a não tombar nem se mover.

## 14 Armazenamento

### 14.1 Guardar a foice a motor

- ▶ Desligar a foice a motor e retirar o acoplamento da linha de extensão da ficha de rede da foice a motor.
- ▶ Desmontar o cabeçote de corte.
- ▶ Guardar a foice a motor de forma a cumprir as seguintes condições:
  - A foice a motor está fora do alcance de crianças.
  - A foice a motor está limpa e seca.

## 15 Limpeza

### 15.1 Limpar a foice a motor

- ▶ Desligar a foice a motor e tirar o acoplamento do cabo de extensão da ficha de rede da foice a motor.
- ▶ Limpar a foice a motor com um pano húmido.
- ▶ Limpar as ranhuras de ventilação com um pincel.
- ▶ Limpar a zona por baixo da roda do ventilador com um pincel ou uma escova macia.

### 15.2 Limpar a proteção e a ferramenta de corte

- ▶ Desligar a foice a motor e retirar o acoplamento da linha de extensão da ficha de rede da foice a motor.
- ▶ Limpar a proteção e a ferramenta de corte com um pano húmido ou uma escova macia.

## 16 Fazer a manutenção

### 16.1 Intervalos de manutenção

Os intervalos de manutenção dependem das condições ambientais e de trabalho. A STIHL recomenda os seguintes intervalos de manutenção:

#### Anualmente

- ▶ A foice a motor deve ser verificada por um revendedor especializado da STIHL.

## 17 Reparar





### 17.1 Reparar a foice a motor e a ferramenta de corte

O utilizador não deve reparar a foice a motor nem a ferramenta de corte por conta própria.

- Caso a foice a motor ou a ferramenta de corte estejam danificadas: Não utilizar a foice a

## 18 Eliminação de avarias

### 18.1 Eliminação de avarias na foice a motor

Avaria	Causa	Solução
A foice a motor não arranca durante a ligação.	A ficha da linha de conexão ou da linha de extensão não está encaixada.	► Encaixar a ficha da linha de conexão ou da linha de extensão.
	O disjuntor da linha (fusível) ou o interruptor de proteção de corrente disparou. O circuito de corrente apresenta uma sobrecarga elétrica ou está com defeito.	► Procurar e eliminar a causa do disparo. Inserir o disjuntor de linha (fusível) ou o interruptor de proteção de corrente. ► Desligar outros consumidores de corrente que estejam conectados no mesmo circuito de corrente.
	A tomada tem uma proteção demasiado baixa.	► Encaixar a ficha da linha de conexão numa tomada com proteção adequada,  19.1.
	A linha de extensão tem uma secção transversal errada.	► Usar uma linha de extensão com uma secção transversal correta,  19.2
	A linha de extensão é demasiado comprida.	► Utilizar uma linha de extensão com o comprimento correto,  19.2
A foice a motor desliga-se durante o funcionamento.	A ficha da linha de conexão ou da linha de extensão foi retirada da tomada.	► Encaixar a ficha da linha de conexão ou da linha de extensão.
	O disjuntor da linha (fusível) ou o interruptor de proteção de corrente disparou. O circuito de corrente apresenta uma sobrecarga elétrica ou está com defeito.	► Procurar e eliminar a causa do disparo. Inserir o disjuntor de linha (fusível) ou o interruptor de proteção de corrente. ► Desligar outros consumidores de corrente que estejam conectados no mesmo circuito de corrente.
	A tomada tem uma proteção demasiado baixa.	► Encaixar a ficha da linha de conexão numa tomada com proteção adequada,  19.1.
O cabeçote de corte não permite ser desmontado à mão.	O cabeçote de corte está apertado com firmeza.	► Bloquear a roda do ventilador com um pino. ► Desatarraxar o cabeçote de corte com a mão. ► Retirar o pino.

## 19 Dados técnicos

### 19.1 Foice a motor STIHL FSE 52

- Tensão de rede: 220-240 V
- Frequência: 50/60 Hz
- Amperagem nominal: 2,3 A
- Proteção por fusível: 10 A
- Consumo de energia: 500 W

motor nem a ferramenta de corte e consultar um revendedor especializado da STIHL.

- Valor nominal com carga: 6000 rpm
- Peso com proteção e ferramenta de corte
- Modelo com comprimento do cabo 0,3 m: 2,2 kg
- Modelo com comprimento do cabo 9,9 m: 2,8 kg
- Classe de proteção elétrica: II

## 19.2 Linhas de extensão

Quando é usada uma linha de extensão, ela deve ter um condutor de proteção e os seus fios devem apresentar, no mínimo, as seguintes secções transversais em função da tensão e do comprimento da linha de extensão:

### Se a tensão nominal na placa de identificação estiver entre 220 V e 240 V:

- Comprimento do cabo até 20 m: AWG 15 / 1,5 mm<sup>2</sup>
- Comprimento do cabo 20 m a 50 m: AWG 13 / 2,5 mm<sup>2</sup>

### Se a tensão nominal na placa de identificação estiver entre 100 V e 127 V:

- Comprimento do cabo até 10 m: AWG 14 / 2,0 mm<sup>2</sup>
- Comprimento do cabo 10 m a 30 m: AWG 12 / 3,5 mm<sup>2</sup>

## 19.3 Valores sonoros e valores de vibração

O valor K para o nível da pressão sonora é 2 dB(A). O valor K para o nível da potência sonora é 2 dB(A). O valor K para os valores de vibração é 2 m/s<sup>2</sup>.

A STIHL recomenda o uso de uma proteção auditiva.

- Nível da pressão sonora  $L_{pA}$  segundo EN 50636-2-91: 83 dB(A).
- Nível da potência sonora  $L_{WA}$  medido de acordo com EN 50636-2-91: 94 dB(A).
- Valor de vibração  $a_{HV}$  medido de acordo com a EN 50636-2-91:
  - Cabo de operação: 4,5 m/s<sup>2</sup>
  - Cabo circular: 3,0 m/s<sup>2</sup>

Os valores de vibração indicados foram medidos segundo um processo de controlo normalizado, e podem ser utilizados para a comparação de aparelhos elétricos. Os valores de vibração que se apresentam na realidade podem divergir dos valores indicados em função do tipo de utilização. Os valores de vibração indicados podem ser utilizados para uma primeira estimativa da carga causada pela vibração. A carga causada de facto pela vibração tem que ser avaliada. Nesse sentido também podem ser considerados os períodos durante os quais o aparelho elétrico está desligado, e os períodos durante os quais está ligado, mas funciona sem carga.

Informações relativas ao cumprimento da norma da entidade patronal referente à vibração

2002/44/CE encontram-se em [www.stihl.com/vib](http://www.stihl.com/vib).

## 19.4 REACH

REACH designa um decreto CE para registar, avaliar e autorizar produtos químicos.

Informações para cumprir o decreto REACH podem ser consultadas no site [www.stihl.com/reach](http://www.stihl.com/reach).

## 20 Combinações de ferramentas de corte e proteções

### 20.1 Foice a motor STIHL FSE 52

#### Foice a motor com roda do ventilador

O seguinte cabeçote de corte pode ser incorporado juntamente com a proteção:

- Cabeçote de corte AutoCut C 3-2:
  - com fios de corte “redondos, silenciosos” com um diâmetro de 1,6 mm ou 2,0 mm.

#### Foice a motor sem roda do ventilador

O utilizador não deve incorporar um cabeçote de corte AutoCut 2-2 por conta própria.

- O cabeçote de corte pretendido deve ser incorporado por um revendedor especializado da STIHL.

## 21 Peças de reposição e acessórios

### 21.1 Peças de reposição e acessórios

**STIHL** Estes símbolos identificam peças de reposição originais da STIHL e acessórios originais da STIHL.

A STIHL recomenda a utilização de peças de reposição originais da STIHL e acessórios originais da STIHL.

Peças de reposição e acessórios de outros fabricantes não podem ser avaliados pela STIHL quanto a fiabilidade, segurança e adequação apesar do constante acompanhamento omercado e a STIHL não se pode responsabilizar pela sua utilização.

As peças de reposição originais da STIHL e os acessórios originais da STIHL estão disponíveis num revendedor especializado da STIHL.

## 22 Eliminar

### 22.1 Eliminar a motorçoçadora

É possível obter informações sobre a eliminação na administração local ou num concessionário especializado da STIHL.

Uma eliminação incorreta pode causar danos para a saúde e o ambiente.

- ▶ Entregar os produtos STIHL, incluindo a embalagem, de acordo com as normas locais, num local de recolha adequado para valorização de resíduos.
- ▶ Não eliminar juntamente com o lixo doméstico.

## 23 Declaração de conformidade CE

### 23.1 Foice a motor STIHL FSE 52

ANDREAS STIHL AG & Co. KG  
Badstraße 115  
D-71336 Waiblingen

Alemanha

declara, sob sua inteira responsabilidade, que

- Construção: foice a motor elétrica
- Marca: STIHL
- Tipo: FSE 52
- Identificação de série: 4816

está em conformidade com todas as disposições aplicáveis das Diretivas 2011/65/UE, 2006/42/CE, 2014/30/UE e 2000/14/CE, e foi desenvolvida e fabricada de acordo com as versões das seguintes normas válidas na data de fabrico: EN 55014-1, EN 55014-2, EN 60335-1 e EN ISO 12100 de acordo com a norma EN 50636-2-91.

Para averiguar o nível da potência sonora medido e garantido procedeu-se segundo a diretiva 2000/14/CE, anexo VI.

Organismo notificado responsável: VDE Prüf- u. Zertifizierungsinstitut, Merianstraße 28, 63069 Offenbach, Alemanha

- Nível da potência sonora medido: 94 dB(A)
- Nível de potência acústica garantido: 96 dB(A)

A documentação técnica foi conservada após a Produktzulassung da  
ANDREAS STIHL AG & Co. KG.

O ano de construção, o país de produção e o número da máquina estão indicados na foice a motor.

Waiblingen, 15/07/2021

ANDREAS STIHL AG & Co. KG

  
p.p.

Dr. Jürgen Hoffmann, chefe do departamento de regulação e autorização de produtos

## 24 Declaração de conformidade UKCA

### 24.1 Foice a motor STIHL FSE 52

**UK  
CA**

ANDREAS STIHL AG & Co. KG  
Badstraße 115  
D-71336 Waiblingen

Alemanha

declara, sob sua inteira responsabilidade, que

- Construção: foice a motor elétrica
- Marca: STIHL
- Tipo: FSE 52
- Identificação de série: 4816

está em conformidade com todas as disposições aplicáveis do regulamento do Reino Unido The Restriction of the Use of Certain Hazardous Substances in Electrical and Electronic Equipment Regulations 2012, Supply of Machinery (Safety) Regulations 2008, Electromagnetic Compatibility Regulations 2016 e Noise Emission in the Environment by Equipment for use Outdoors Regulations 2001 foi desenvolvida e fabricada de acordo com as versões das seguintes normas válidas na data de fabrico: EN 55014-1, EN 55014-2, EN 60335-1 e EN ISO 12100 de acordo com a norma EN 50636-2-91.

Para averiguar o nível da potência sonora medido e garantido procedeu-se segundo os regulamentos do Reino Unido Noise Emission in the Environment by Equipment for use Outdoors Regulations 2001, Schedule 9.

Organismo notificado responsável: INTERTEK Testing & Certification Ltd, Academy Place, 1 – 9 Brook Street, Brentwood, Essex, CM14 5NQ, Reino Unido

- Nível da potência sonora medido: 94 dB(A)
- Nível de potência acústica garantido: 96 dB(A)

A documentação técnica é conservada pela ANDREAS STIHL AG & Co. KG.

O ano de construção, o país de produção e o número da máquina estão indicados na foice a motor.

Waiblingen, 15/07/2021

ANDREAS STIHL AG & Co. KG



p.p.

Dr. Jürgen Hoffmann, chefe do departamento de regulação e autorização de produtos

потребностям наших клиентов. Наша продукция обеспечивает высокую надежность даже при экстремальных нагрузках.

STIHL – это и высочайшее качество обслуживания. Наши представители всегда готовы провести для вас компетентную консультацию и инструктаж, а также обеспечить всестороннюю техническую поддержку.

Компания STIHL безоговорочно проводит политику бережного и ответственного отношения к природе. Данное руководство по эксплуатации предназначено для содействия вам в безопасной и экологически благоприятной эксплуатации изделия STIHL в течение всего длительного срока службы.

Мы благодарим вас за доверие и желаем приятных впечатлений от вашего нового изделия STIHL.



д-р Николас Штиль

**ВАЖНО! ПЕРЕД ПРИМЕНЕНИЕМ ОЗНАКОМИТЬСЯ И СОХРАНИТЬ.**

## 2 Информация к данному руководству по эксплуатации

### 2.1 Действующие документы

Действуют местные правила техники безопасности.

- ▶ В дополнение к настоящему руководству по эксплуатации прочесть, усвоить и сохранить следующие документы:
  - Руководство по эксплуатации и упаковка используемого режущего инструмента

### 2.2 Обозначение предупредительных сообщений в тексте

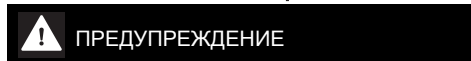

- Указывает на возможные опасности, которые могут привести к тяжелым травмам или летальному исходу.
  - ▶ Описанные меры помогут предотвратить тяжелые травмы или летальный исход.

## Содержание

1	Предисловие.....	143
2	Информация к данному руководству по эксплуатации.....	143
3	Обзор.....	144
4	Указания по технике безопасности.....	145
5	Подготовка мотокосы к эксплуатации..	150
6	Сборка мотокосы.....	150
7	Настройка мотокосы для пользователя .....	152
8	Электрическое подключение устройства .....	153
9	Включение и выключение мотокосы....	153
10	Проверка мотокосы.....	153
11	Работа с мотокосой.....	154
12	После работы.....	154
13	Транспортировка.....	154
14	Хранение.....	155
15	Очистка.....	155
16	Техническое обслуживание.....	155
17	Ремонт.....	155
18	Устранение неисправностей.....	155
19	Технические данные .....	156
20	Сочетания режущих инструментов и защит.....	157
21	Запасные части и принадлежности .....	157
22	Утилизация.....	157
23	Сертификат соответствия ЕС.....	157
24	Адреса.....	158

## 1 Предисловие

Уважаемый клиент,

мы рады, что вы выбрали изделие STIHL. Мы разрабатываем и производим продукцию высочайшего качества, соответствующую

**УКАЗАНИЕ**

- Указывает на возможные опасности, которые могут привести к материальному ущербу.
  - ▶ Описанные меры помогут избежать материального ущерба.

**2.3 Символы в тексте**

 Данный символ указывает на главу в данной инструкции по эксплуатации.

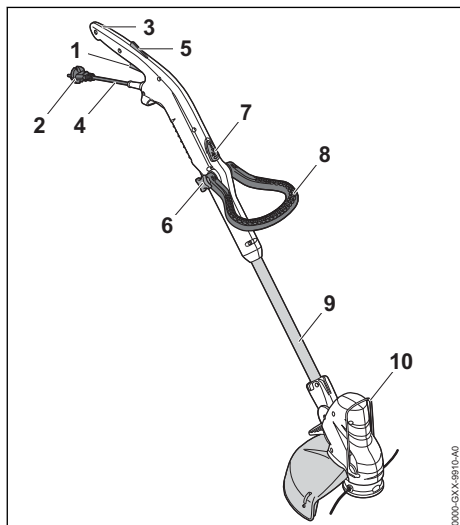
**3 Обзор****3.1 Мотокоса**

- 1 Рычаг переключения**  
Рычаг переключения включает и выключает мотокоосу.
- 2 Штепсельная вилка**  
Штепсельная вилка соединяет кабель питания с удлинительным шнуром.
- 3 Рукоятка управления**  
Рукоятка управления служит для управления, удерживания и ведения мотокоосы.
- 4 Кабель питания**  
Кабель питания соединяет мотокоосу со штепсельной вилкой.
- 5 Фиксатор рычага переключения**  
Фиксатор рычага переключения разблокирует рычаг переключения.

- 6 Гайка грибовидной ручки**  
Гайка грибовидной ручки фиксирует круговую рукоятку на штоке.
- 7 Стопорная кнопка**  
Стопорная кнопка блокирует регулировку штока по длине.
- 8 Круговая рукоятка**  
Круговая рукоятка служит для удерживания и ведения мотокоосы.
- 9 Шток**  
Шток соединяет все узлы.
- 10 Ограничитель**  
Ограничитель предохраняет предметы от контакта с режущим инструментом.

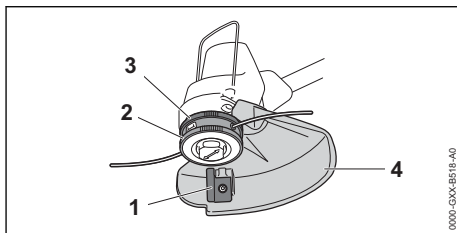
**# Заводская табличка с номером изделия****3.2 Защита и режущие инструменты****Мотокоса с крыльчаткой вентилятора**

- 1 Отрезной нож**  
Раскройный нож служит для укорачивания косильной струны при работе до правильной длины.
- 2 Косильная головка**  
Косильная головка держит косильные лески.
- 3 Крыльчатка вентилятора**  
Крыльчатка вентилятора охлаждает электродвигатель.
- 4 Защита**  
Защита защищает пользователя от выброшенных вверх предметов и от контакта с режущим инструментом.

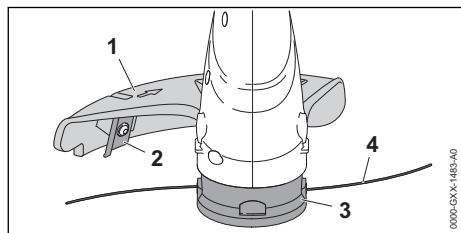

**Мотокоса без крыльчатки вентилятора****1 Защита**

Защита защищает пользователя от выброшенных вверх предметов и от контакта с режущим инструментом.

**2 Отрезной нож**

Раскройный нож служит для укорачивания косильной струны при работе до правильной длины.

**3 Косильная головка**

Косильная головка держит косильные лески.

**4 Косильные лески**

Косильные лески режут траву.

**3.3 Защитные очки**

Защитные очки входят в комплект поставки.  
Количество: 1 шт.

**3.4 Символы**

Символы, которые могут находиться на мотокосе, означают следующее.



Этот символ указывает, что длину штока можно регулировать.



Этот символ указывает, что рукоятку управления можно повернуть на 90°.



**L<sub>WA</sub>** Гарантированный уровень звуковой мощности согласно директиве 2000/14/ЕС в дБ(А) для сопоставимости уровней шума изделий.



Не утилизировать изделие вместе с бытовыми отходами.

**4 Указания по технике безопасности****4.1 Предупреждающие символы****4.1.1 Предупреждающие символы**

Предупреждающие символы на мотокосе означают следующее.



Соблюдать правила техники безопасности и меры предосторожности.



Прочсть, усвоить и сохранить руководство по эксплуатации.



работать в защитных очках.



Если кабель питания или удлинительный шнур поврежден: Вынуть штепсельную вилку из розетки.



Дождаться остановки режущего инструмента.



Бережть мотокосу от дождя и влаги.



Соблюдать безопасное расстояние.

**4.2 Использование по назначению**

Мотокоса STIHL FSE 52 служит для скашивания травы.

Мотокосу запрещено использовать во время дождя.

**▲ ПРЕДУПРЕЖДЕНИЕ**

- Использование мотокосы не по назначению может привести к тяжелым или смертельным травмам и к материальному ущербу.
  - ▶ Использовать мотокосу с удлинительным шнуром.
  - ▶ Использовать мотокосу в соответствии с описанием в настоящем руководстве по эксплуатации.

**4.3 Требования к пользователю****▲ ПРЕДУПРЕЖДЕНИЕ**

- Пользователи, не прошедшие инструктаж, могут не понять или неправильно оценить опасности, связанные с мотокосой. Это чревато тяжелыми или смертельными травмами пользователя или других лиц.



▶ Прочсть, усвоить и сохранить руководство по эксплуатации.

- ▶ При передаче мотокосы другому лицу: Передать в комплекте руководство по эксплуатации.
- ▶ Убедиться, что пользователь соответствует следующим требованиям.
  - Пользователь находится в отдохнувшем состоянии.
- Имеются физические, сенсорные и умственные способности к управлению и работе с мотокозой. Если пользователь обладает лишь ограниченной физической, сенсорной или умственной способностью к управлению устройством, он может работать только под наблюдением компетентного лица или руководствуясь его указаниями.
- Пользователь способен распознать и оценить опасности, связанные с мотокозой.
- Пользователь достиг совершеннолетия или пользователь находится на профессиональном обучении под наблюдением согласно государственным предписаниям.
- Получение инструктажа у представителя STIHL или компетентного лица перед началом первой работы с мотокозой.
- Отсутствие воздействия алкогольных, наркотических веществ или медицинских препаратов.

- ▶ В случае неясностей: обратиться к дилеру STIHL.

#### 4.4 Одежда и оснащение

### ▲ ПРЕДУПРЕЖДЕНИЕ

- Во время работы существует вероятность выброса предметов с высокой скоростью. Возможно травмирование пользователя.
  - ▶ Носить плотно прилегающие защитные очки. Подходящие защитные очки прошли испытания в соответствии со стандартом EN 166 или согласно национальным предписаниям и продаются с соответствующей маркировкой.
  - ▶ Носить защитную маску.
  - ▶ Носить длинные брюки из прочного материала.
- Во время работы возможно образование пыли. Пыль, попавшая в дыхательные пути, может причинить вред здоровью и вызвать аллергические реакции.
  - ▶ В случае запыления: носить пылезащитную маску.
- Неподходящая одежда может зацепиться за дерево, густой кустарник и мотокозу. Пользователи без подходящей одежды могут получить тяжелые травмы.
  - ▶ Носить плотно прилегающую одежду.
  - ▶ Снять шарфы и украшения.
- Во время работы возможен случайный контакт пользователя с вращающимся режущим инструментом. Это чревато тяжелыми травмами.
  - ▶ Носить обувь из прочного материала.
  - ▶ Носить длинные брюки из прочного материала.
- При монтаже и демонтаже режущего инструмента, а также в процессе очистки или технического обслуживания возможен контакт пользователя с режущим инструментом или отрезным ножом. Возможно травмирование пользователя.
  - ▶ Носить рабочие перчатки из прочного материала.
- При ношении неподходящей обуви пользователь может поскользнуться. Возможно травмирование пользователя.
  - ▶ Носить прочную, закрытую обувь с рифленой подошвой.



#### 4.5 Мотокоса

### ▲ ПРЕДУПРЕЖДЕНИЕ

- Посторонние лица, дети и животные могут не понять и неправильно оценить опасно-

сти, связанные с мотокосой и выбросом предметов. Посторонние, дети и животные могут получить тяжелые травмы и понести материальный ущерб.



▶ Посторонние, дети и животные должны находиться не ближе 15 м от рабочей зоны устройства.

- ▶ Соблюдать дистанцию 15 м от предметов.
- ▶ Не оставлять мотокоосу без присмотра.
- ▶ Не допускать игры детей с мотокосой.
- Мотокоса не защищена от воды. Эксплуатация во время дождя или при высокой влажности может привести к поражению электрическим током. Пользователь может получить травмы, а мотокоса может быть повреждена.



▶ Запрещено работать во время дождя и в условиях высокой влажности.

- Электрические узлы мотокоосы могут искрить. В легковоспламеняющейся или взрывоопасной среде искры способны инициировать пожар и взрыв. Возможны тяжелые или летальные травмы либо материальный ущерб.
- ▶ Запрещено работать в легковоспламеняющихся и взрывоопасных средах.
- Об удлинительный шнур можно споткнуться. В результате возможны травмы и повреждение мотокоосы.
- ▶ Проложить удлинительный шнур по земле так, чтобы он был заметен.

## 4.6 Безопасное состояние

### 4.6.1 Мотокоса

Мотокоса находится в безопасном состоянии при выполнении следующих условий.

- Мотокоса не повреждена.
- Удлинительный шнур и его штепсельная вилка не повреждены.
- Мотокоса чистая и сухая.
- Органы управления исправны, и в их конструкцию не вносились изменения.
- Установлена указанная в настоящем руководстве по эксплуатации комбинация режущего инструмента и защиты.
- Режущий инструмент и защита установлены правильно.
- Установлены оригинальные принадлежности STIHL для данной мотокоосы.
- Принадлежности установлены надлежащим образом.

## ▲ ПРЕДУПРЕЖДЕНИЕ

- В небезопасном состоянии узлы не могут работать надлежащим образом, и предохранительные устройства могут выйти из строя. Это может стать причиной тяжелых травм людей или летального исхода.
- ▶ Работать с неповрежденной мотокосой.
- ▶ Работать с неповрежденным удлинительным шнуром и неповрежденной штепсельной вилкой.
- ▶ Если мотокоса загрязнена или влажная: мотокоосу очистить и просушить.
- ▶ Не изменять конструкцию мотокоосы.
- ▶ Исключение: монтаж указанной в настоящем руководстве по эксплуатации комбинации режущего инструмента и защиты.
- ▶ Если органы управления не работают: не работать с мотокосой.
- ▶ Не устанавливать металлические режущие инструменты.
- ▶ Установить оригинальные принадлежности STIHL для данной мотокоосы.
- ▶ Режущий инструмент и защиту устанавливать, как описано в настоящем руководстве по эксплуатации.
- ▶ Установить принадлежности в соответствии с описанием в настоящем руководстве по эксплуатации или в руководстве по эксплуатации принадлежности.
- ▶ Не вставлять предметы в отверстия мотокоосы.
- ▶ Заменить изношенные или поврежденные указательные таблички.
- ▶ В случае неясностей обратиться к дилеру STIHL.

### 4.6.2 Защита

Защита находится в безопасном состоянии при выполнении следующих условий:

- защита не повреждена.
- отрезной нож установлен правильно.

## ▲ ПРЕДУПРЕЖДЕНИЕ

- В небезопасном состоянии узлы не могут работать надлежащим образом, и система безопасности выходит из строя. Это чревато тяжелыми травмами.
- ▶ Работать с неповрежденной защитой.
- ▶ Работать с правильно установленным отрезным ножом.
- ▶ В случае неясностей обращаться к дилеру STIHL.

### 4.6.3 Косильная головка

Косильная головка находится в безопасном состоянии при выполнении следующих условий.

- Косильная головка не повреждена.
- Косильная головка не заблокирована.
- Косильные струны правильно установлены.
- Пределы износа не превышены.

## ▲ ПРЕДУПРЕЖДЕНИЕ

- В небезопасном состоянии части косильной головки или косильных струн могут отделяться и отлетать в сторону. Это чревато тяжелыми травмами.
  - ▶ Работать с неповрежденной косильной головкой.
  - ▶ Не заменять косильные струны металлическими предметами.
  - ▶ Принять во внимание и соблюдать пределы износа.
  - ▶ В случае неясностей обратиться к дилеру STIHL.

## 4.7 Работа

## ▲ ПРЕДУПРЕЖДЕНИЕ

- В определенных ситуациях пользователь не может больше работать сосредоточенно. Пользователь может споткнуться, упасть и получить тяжелые травмы.
  - ▶ Работать нужно спокойно, максимально контролируя ситуацию.
  - ▶ При недостаточном освещении и плохой видимости: не работать с мотокоской.
  - ▶ Работать с мотокоской следует в одиночку.
  - ▶ Вести режущий инструмент близко к земле.
  - ▶ Обращать внимание на препятствия.
  - ▶ При работе стоять на грунте/полу и удерживать равновесие.
  - ▶ При появлении признаков усталости: сделать перерыв.
- Вращающийся режущий инструмент может причинить порезы пользователю. Это чревато тяжелыми травмами пользователя.
  - ▶ Запрещается касаться вращающегося режущего инструмента.
  - ▶ Если режущий инструмент заблокирован посторонним предметом: Следует выключить мотокоосу и отсоединить разъем удлинительного шнура от штепсельной вилки мотокоосы. Только после этого можно устранить посторонний предмет.
- Если в процессе работы с мотокоской происходят изменения или режим ее работы мен-

яется, возможно, мотокооса находится в небезопасном состоянии. Это может привести к тяжелым травмам и материальному ущербу.

- ▶ Закончить работу, отсоединить разъем удлинительного шнура от штепсельной вилки мотокоосы и обратиться к дилеру STIHL.
- Во время работы от мотокоосы могут возникать вибрации.
  - ▶ Пользоваться перчатками.
  - ▶ Делать перерывы.
  - ▶ При появлении признаков нарушения кровообращения: проконсультироваться с врачом.
- Если в процессе работы режущий инструмент наткнется на посторонний предмет, то возможен выброс этого предмета или его частей с высокой скоростью. Это может привести к травмам и материальному ущербу.
  - ▶ Удалить посторонние предметы из рабочей зоны.



После отпускания рычага переключения режущий инструмент продолжает вращаться в течение непродолжительного времени. Это может стать причиной тяжелых травм.

- ▶ Дождаться остановки режущего инструмента.

- При попадании вращающегося режущего инструмента на твердый предмет возможно образование искр и повреждение режущего инструмента. Искры в легковоспламеняющейся среде могут стать причиной пожара. Возможны тяжелые или смертельные травмы, а также материальный ущерб.
  - ▶ Не работать в легковоспламеняющейся среде.
  - ▶ Убедиться в том, что режущий инструмент находится в безопасном состоянии.

## 4.8 Электрическое подключение

Контакт с проводящими ток узлами может произойти по следующим причинам.

- Поврежден кабель питания или удлинительный шнур.
- Повреждена штепсельная вилка кабеля питания или удлинительного шнура.
- Неправильно смонтирована розетка.

## ▲ ОПАСНОСТЬ

- Контакт с проводящими ток узлами может привести к удару током. Это чревато тяжелыми травмами или летальным исходом для пользователя.

- ▶ Убедиться в том, что кабель питания, удлинительный шнур и их штепсельные вилки не повреждены.



Если кабель питания или удлинительный шнур поврежден

- ▶ Не прикасаться к поврежденному месту.
- ▶ Вынуть штепсельную вилку из розетки.
- ▶ Браться за кабель питания, соединительный шнур и их штепсельные вилки сухими руками.
- ▶ Подключить штепсельную вилку кабеля питания или удлинительного шнура в установленную надлежащим образом и защищенную розетку с защитным контактом.
- ▶ Подсоединить мотокосу через защитный выключатель тока утечки (30 мА, 30 мс).
- Поврежденный или неподходящий удлинительный шнур может привести к удару током. Это может стать причиной тяжелых травм людей или летального исхода.
  - ▶ Использовать удлинительный шнур с надлежащим сечением жил, 19.2.
  - ▶ Использовать удлинительный шнур с защитой от брызг и допуском к эксплуатации вне помещений.
  - ▶ Использовать удлинительный шнур с теми же характеристиками, что и кабель подключения мотокосы 19.2.

## ▲ ПРЕДУПРЕЖДЕНИЕ

- Во время работы неправильное напряжение или частота сети могут привести к превышению напряжения мотокосы. Возможно повреждение мотокосы.
  - ▶ Убедиться в том, что напряжение и частота электросети соответствуют данным на заводской табличке мотокосы.
- Если к многоконтактной розетке подключены несколько электроприборов, возможна перегрузка электрических узлов в процессе работы. Электрические узлы могут нагреться и стать причиной пожара. Возможны тяжелые или смертельные травмы, а также материальный ущерб.
  - ▶ Подключать мотокосы к розетке по одной.
  - ▶ Не подключать мотокосу к многопозиционным розеткам.
- При неправильной прокладке кабеля питания и удлинительного шнура возможно их повреждение; кроме того, о них могут споткнуться люди. Это может привести к трав-

мам, а кабель питания или удлинительный шнур могут быть повреждены.

- ▶ Проложить кабель питания и удлинительный шнур так, чтобы исключить их контакт с режущим инструментом.
- ▶ Проложить кабель питания и удлинительный шнур так, чтобы о них нельзя было споткнуться.
- ▶ Проложить кабель питания и удлинительный шнур так, чтобы предотвратить возможность их натяжения и запутывания.
- ▶ Проложить кабель питания и удлинительный шнур так, чтобы предотвратить возможность их повреждения, перегиба, зажатия или истирания.
- ▶ Предохранить кабель питания и удлинительный шнур от воздействия высоких температур, масел и химикатов.
- ▶ Проложить кабель питания и удлинительный шнур на сухом основании.
- В процессе работы удлинительный шнур нагревается. Если не обеспечить отвод тепла, может возникнуть пожар.
  - ▶ При использовании кабельного барабана: полностью размотать кабель с барабана.

## 4.9 Транспортировка

### 4.9.1 Мотокоса

## ▲ ПРЕДУПРЕЖДЕНИЕ

- При транспортировке мотокоса может перевернуться или сдвинуться. Это чревато травмами и материальным ущербом.
  - ▶ Отсоединить разъем удлинительного шнура от штепсельной вилки мотокосы.
  - ▶ Закрепить мотокосу стяжными ремнями, лентами или сеткой, чтобы она не могла опрокинуться и сместиться.

## 4.10 Хранение

### 4.10.1 Мотокоса

## ▲ ПРЕДУПРЕЖДЕНИЕ

- Дети могут не понять и неправильно оценить опасности, связанные с мотокосой. Это может привести к серьезным травмам детей.
  - ▶ Отсоединить разъем удлинительного шнура от штепсельной вилки мотокосы.
  - ▶ Хранить мотокосу в недоступном для детей месте.

- Контакты и металлические узлы мотокосы могут подвергнуться коррозии из-за сырости. Возможно повреждение мотокосы.
  - ▶ Отсоединить разъем удлинительного шнура от штепсельной вилки мотокосы.
  - ▶ Хранить мотокоосу в чистом и сухом состоянии.

## 4.11 Очистка, техническое обслуживание и ремонт

### ▲ ПРЕДУПРЕЖДЕНИЕ











- Если в процессе очистки, технического обслуживания или ремонта мотокосы подключена к сети электропитания, возможно бесконтрольное включение мотокосы. Это может привести к тяжелым травмам и материальному ущербу.
  - ▶ Отсоединить разъем удлинительного шнура от штепсельной вилки мотокосы.
- Агрессивные чистящие средства, очистка водяной струей или острыми предметами могут повредить мотокоосу, защиту и режущий инструмент. Неправильная очистка мотокосы, защиты и режущего инструмента приводит к неполадкам в работе узлов и выходу из строя защитных устройств. Это может стать причиной тяжелых травм.
  - ▶ Очищать мотокоосу, защиту и режущий инструмент согласно описанию в настоящем руководстве по эксплуатации.
- Неправильное выполнение технического обслуживания или ремонта мотокосы, защиты и режущего инструмента приводит к неполадкам в работе узлов и выходу из строя системы безопасности. Это может стать причиной тяжелых травм людей или летального исхода.
  - ▶ Не выполнять техническое обслуживание или ремонт мотокосы, защиты и режущего инструмента самостоятельно.
  - ▶ Если необходимо выполнить техническое обслуживание или ремонт мотокосы, защиты, режущего инструмента, следует обратиться к дилеру STIHL.

## 5 Подготовка мотокосы к эксплуатации

### 5.1 Подготовка мотокосы к эксплуатации

Каждый раз перед началом работы необходимо выполнить следующее.

- ▶ Убедиться в надлежащем состоянии следующих узлов:

- Мотокосы и кабель питания,  4.6.1.
- Защита,  4.6.2.
- Косильная головка,  4.6.3.
- ▶ Очистить мотокоосу,  15.1.
- ▶ Установить защиту,  6.1.
- ▶ Смонтировать корпус катушки при использовании мотокосы без крыльчатки вентилятора,  6.2.
- ▶ Смонтировать корпус катушки при использовании мотокосы с крыльчаткой вентилятора,  6.2
- ▶ Установить круговую рукоятку,  6.3.
- ▶ Отрегулировать длину штока,  7.1.
- ▶ Отрегулировать круговую рукоятку,  7.3.
- ▶ Подключить штепсельную вилку мотокосы к удлинительному шнуру и вставить в доступную розетку штепсельную вилку удлинительного шнура.
- ▶ Проверить элементы управления,  10.1.
- ▶ Если указанные работы выполнить невозможно: не использовать мотокоосу и обратиться к дилеру STIHL.

## 6 Сборка мотокосы

### 6.1 Монтаж защиты

- ▶ Выключить мотокоосу и отсоединить разъем удлинительного шнура от штепсельной вилки мотокосы.

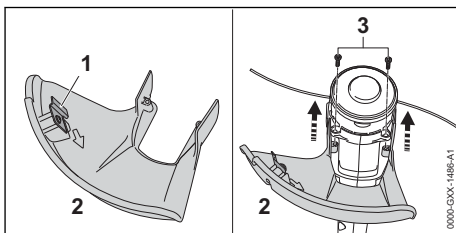

Отрезной нож (1) уже установлен в защиту (2) и его нельзя демонтировать.

- ▶ Защиту (2) задвинуть до упора в направляющую на корпусе. Защита (2) закрывается заподлицо с корпусом.
  - ▶ Ввернуть и затянуть болты (3).
- Защиту (2) нельзя снова демонтировать.

## 6.2 Монтаж и демонтаж косильной головки

### 6.2.1 Монтаж косильной головки

#### Мотокоса с крыльчаткой вентилятора

- ▶ Выключить мотокосу и отсоединить разъем удлинительного шнура от штепсельной вилки мотокосы.

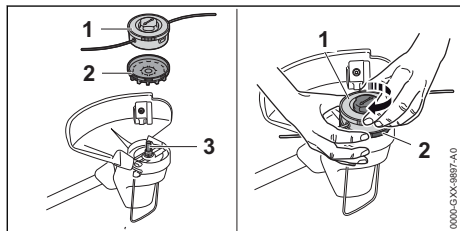

- ▶ Установить крыльчатку вентилятора (2) на вал (3) так, чтобы лопасти крыльчатки вентилятора (2) были обращены вниз. Если крыльчатка вентилятора не установлена, электродвигатель недостаточно охлаждается и демонтаж косильной головки невозможен.
- ▶ Придерживать крыльчатку вентилятора (2) рукой.
- ▶ Установить косильную головку (1) на вал (3) и навинтить вручную по часовой стрелке.

#### Мотокоса без крыльчатки вентилятора

Косильная головка AutoCut 2-2 закреплена на мотокосе, и ее монтаж своими силами не требуется. Корпус катушки можно смонтировать.

- ▶ Выключить мотокосу и отсоединить разъем удлинительного шнура от штепсельной вилки мотокосы.
- ▶ Положить корпус катушки в емкость с водой на 12 - 24 часа. Косильная леска приобретает эластичность.

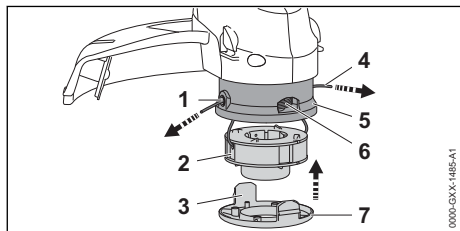

- ▶ Концы струны (4) на корпусе катушки (2) продеть в отверстия (1) косильной головки (5).

- ▶ Вставить корпус катушки (2) в косильную головку (5).
- ▶ Установить кожух (7) на косильную головку (5) так, чтобы накладки (3) кожуха (7) и отверстия (6) в косильной головке (4) совместились.
- ▶ Прижать кожух (7) до упора к косильной головке (5). Накладки (3) фиксируются с щелчком.

### 6.2.2 Демонтаж косильной головки

#### Мотокоса с крыльчаткой вентилятора

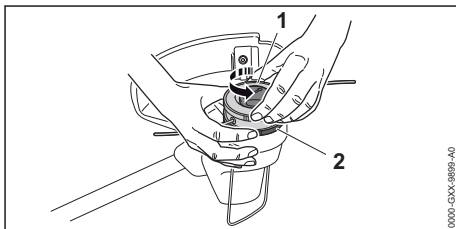

- ▶ Выключить мотокосу и отсоединить разъем удлинительного шнура от штепсельной вилки мотокосы.
- ▶ Придерживать крыльчатку вентилятора (2) рукой.
- ▶ Выкрутить косильную головку (1) против часовой стрелки
- ▶ Снять крыльчатку вентилятора.

#### Мотокоса без крыльчатки вентилятора

Косильная головка AutoCut 2-2 закреплена на мотокосе, и ее демонтаж своими силами невозможен. Корпус катушки можно демонтировать.

- ▶ Выключить мотокосу и отсоединить разъем удлинительного шнура от штепсельной вилки мотокосы.

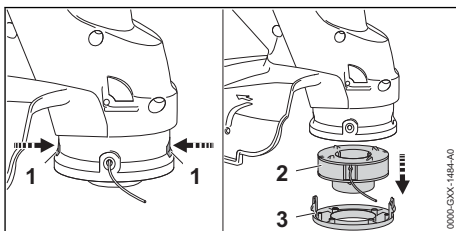

- ▶ Нажать на накладки (1) и снять крышку (3).
- ▶ Вынуть корпус катушки (2).

## 6.3 Монтаж круговой рукоятки

- ▶ Выключить мотокосу и отсоединить разъем удлинительного шнура от штепсельной вилки мотокосы.

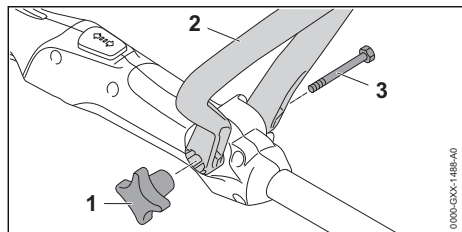

- ▶ Круговую рукоятку (2) выровнять так, чтобы крепление для гайки грибовидной ручки (1) справа от рукоятки управления и отверстия круговой рукоятки (2) были обращены к пользователю.
- ▶ Разжать плечи круговой рукоятки (2) и насаживать круговую рукоятку (2) на рукоятку управления, пока не войдет рукоятка-скоба (2).
- ▶ Вставить болт (3) в отверстие.
- ▶ Навинтить и затянуть гайку грибовидной ручки (1).

Не нужно снимать круговую рукоятку (2) снова.

## 7 Настройка мотокосы для пользователя

### 7.1 Регулировка длины штока

Можно установить различную длину штока в зависимости от роста пользователя.

- ▶ Выключить мотокосу и отсоединить разъем удлинительного шнура от штепсельной вилки мотокосы.
- ▶ Прочно удерживать шток.

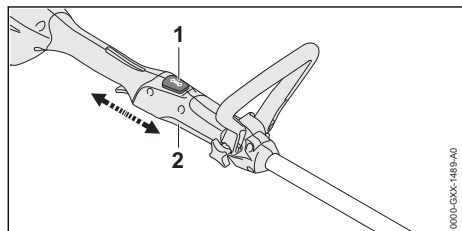

- ▶ Нажать и удерживать стопорную кнопку (1).
- ▶ Вытянуть или задвинуть рукоятку управления (2) в желаемое положение.
- ▶ Отпустить стопорную кнопку (1).
- ▶ Немного сместить рукоятку управления (2), чтобы она вошла.

### 7.2 Регулировка рабочего угла

Возможны две позиции рабочего угла (0° и 90°).

- ▶ Выключить мотокосу и отсоединить разъем удлинительного шнура от штепсельной вилки мотокосы.
- ▶ Прочно удерживать шток.

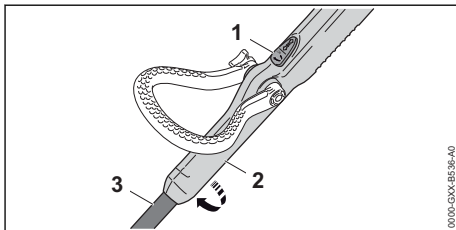

- ▶ Нажать и удерживать стопорную кнопку (1).
- ▶ Повернуть рукоятку управления (2) под 90° относительно штока.
- ▶ Отпустить стопорную кнопку (1).
- ▶ Немного сместить рукоятку управления (2), чтобы она вошла.

### 7.3 Регулировка круговой рукоятки

Круговую рукоятку можно устанавливать в различные положения в зависимости от роста пользователя.

- ▶ Выключить мотокосу и отсоединить разъем удлинительного шнура от штепсельной вилки мотокосы.

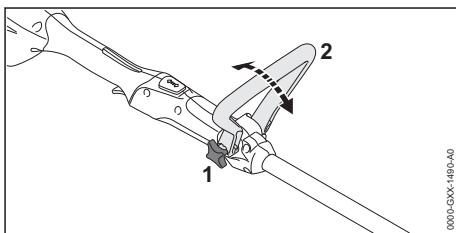

- ▶ Ослабить гайку грибовидной ручки (1).
- ▶ Повернуть в нужное положение круговую рукоятку (2).
- ▶ Плотнo затянуть гайку грибовидной ручки (1).



## 8 Электрическое подключение устройства

### 8.1 Подключение мотокосы к источнику электропитания

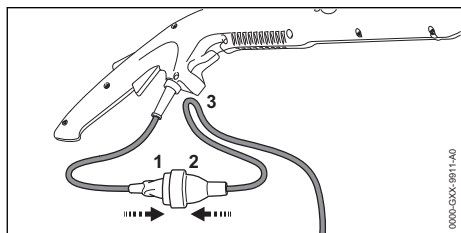

- ▶ Вставить штепсельную вилку (1) в разъем (2) удлинительного шнура.

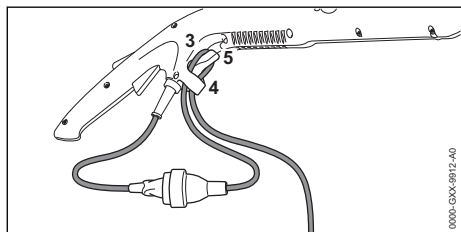

Приспособление для разгрузки провода от натяжения защищает соединительный провод от повреждения.

- ▶ Образовать петлю из удлинительного шнура.
- ▶ Провести петлю (3) через отверстие (4).
- ▶ Зацепить петлю (3) за крюк (5) и затянуть.
- ▶ Вставить штепсельную вилку удлинительного шнура в правильно установленную розетку.

## 9 Включение и выключение мотокосы

### 9.1 Включение мотокосы

- ▶ Держать мотокосу одной рукой за рукоятку управления так, чтобы большой палец охватывал рукоятку управления.
- ▶ Держать мотокосу другой рукой за круговую рукоятку так, чтобы большой палец охватывал круговую рукоятку.

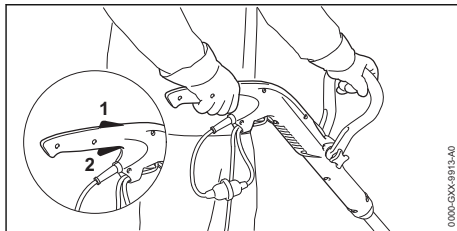

- ▶ Нажать рукой на фиксатор рычага переключения (1) и удерживать в нажатом положении.
- ▶ Указательным пальцем нажать на рычаг переключения (2) и удерживать в нажатом положении. Мотокоса ускорится, и режущий инструмент начнет вращаться.

### 9.2 Выключение мотокосы

- ▶ Отпустить рычаг переключения и фиксатор рычага переключения.
- ▶ Подождать, пока режущий инструмент не перестанет двигаться.
- ▶ Если режущий инструмент продолжает вращаться: отсоединить разъем удлинительного шнура от штепсельной вилки мотокосы и обратиться к дилеру STIHL. Мотокоса неисправна.

## 10 Проверка мотокосы

### 10.1 Проверка органов управления

#### Фиксатор рычага переключения и сам рычаг переключения

- ▶ Выключить мотокосу и отсоединить разъем удлинительного шнура от штепсельной вилки мотокосы.
- ▶ Попытаться нажать рычаг переключения, не нажимая фиксатор рычага переключения.
- ▶ Если рычаг переключения удастся нажать: не использовать мотокосу и обратиться к дилеру STIHL. Фиксатор рычага переключения неисправен.
- ▶ Нажать на фиксатор рычага переключения и удерживать в данном положении.
- ▶ Нажать и снова отпустить рычаг переключения.

- ▶ Если рычаг переключения или фиксатор рычага переключения перемещается с трудом или не возвращается в исходное положение: запрещается использовать мотокоосу, необходимо обратиться к дилеру STIHL.  
Рычаг переключения или фиксатор рычага переключения неисправен.

### Включение мотокоосы

- ▶ Подсоединить мотокоосу, пользуясь удлинительным шнуром, к розетке.
- ▶ Нажать на фиксатор рычага переключения и удерживать в данном положении.
- ▶ Нажать и удерживать рычаг переключения. Режущий инструмент вращается.
- ▶ Отпустить рычаг переключения. Режущий инструмент перестает вращаться через непродолжительное время.
- ▶ Если режущий инструмент продолжает вращаться: отсоединить разъем удлинительного шнура от штепсельной вилки мотокоосы и обратиться к дилеру STIHL.  
Мотокооса неисправна.

## 11 Работа с мотокосой

### 11.1 Как держать и вести мотокоосу

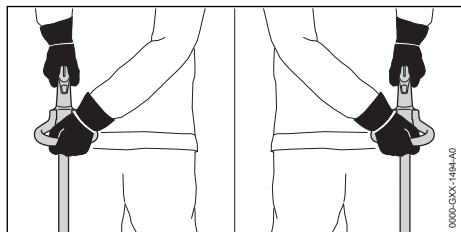

- ▶ Держать мотокоосу одной рукой за рукоятку управления так, чтобы большой палец охватывал рукоятку управления.
- ▶ Держать мотокоосу другой рукой за круговую рукоятку так, чтобы большой палец обхватывал круговую рукоятку.

### 11.2 Косьба

Расстояние от режущего инструмента до грунта определяет высоту среза.

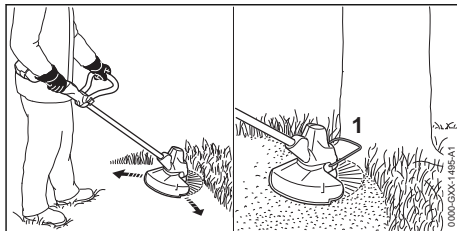

- ▶ Равномерно ведите мотокоосу туда-сюда.
- ▶ Продвигайтесь медленно и осторожно.
- ▶ При работе с ограничителем: полностью разложите ограничитель (1).

### 11.3 Регулировка косильных струн

- ▶ Вращающейся косильной головкой временно коснуться грунта.  
Регулировка возможна на длине примерно 30 мм.  
Отрезной нож в защите автоматически обрезает косильные струны до нужной длины.

Если косильные струны короче 25 мм, их нельзя регулировать автоматически.

- ▶ Выключить мотокоосу и отсоединить разъем удлинительного шнура от штепсельной вилки мотокоосы.
- ▶ Нажать и удерживать кнопку на косильной головке.
- ▶ Вручную вытянуть косильные лески.
- ▶ Если не удается вытянуть косильные струны: заменить корпус катушки с косильными струнами.  
Каркас катушки пуст.

## 12 После работы

### 12.1 После работы

- ▶ Выключить мотокоосу и отсоединить разъем удлинительного шнура от штепсельной вилки мотокоосы.
- ▶ Если мотокооса мокрая Просушить мотокоосу.
- ▶ Очистить мотокоосу.
- ▶ Очистить защиту.
- ▶ Очистить режущий инструмент.

## 13 Транспортировка

### 13.1 Транспортировка мотокоосы

- ▶ Выключить мотокоосу и отсоединить разъем удлинительного шнура от штепсельной вилки мотокоосы.
- ▶ Установите шток на минимальную длину.

**Переноска мотокоосы**

- ▶ Мотокоосу несите одной рукой за шток так, чтобы режущий инструмент был обращен назад и мотокооса была сбалансирована.

**Транспортировка мотокоосы в транспортном средстве**

- ▶ Зафиксируйте мотокоосу так, чтобы она не двигалась и не переворачивалась.

**14 Хранение****14.1 Хранение мотокоосы**

- ▶ Выключить мотокоосу и отсоединить разъем удлинительного шнура от штепсельной вилки мотокоосы.
- ▶ Снять косильную головку.
- ▶ Хранить мотокоосу так, чтобы выполнялись следующие условия:
  - Мотокооса недоступна для детей.
  - Мотокооса чистая и сухая.

**15 Очистка****15.1 Очистка мотокоосы**

- ▶ Выключить мотокоосу и отсоединить разъем удлинительного шнура от штепсельной вилки мотокоосы.
- ▶ Начисто протереть мотокоосу влажной тряпкой.
- ▶ Очистить вентиляционные прорези кистью.
- ▶ Очистить зону под крыльчаткой вентилятора кистью или мягкой щеткой.

**15.2 Очистить защиту и режущий инструмент**

- ▶ Выключить мотокоосу и отсоединить разъем удлинительного шнура от штепсельной вилки мотокоосы.

**18 Устранение неисправностей****18.1 Устранение неисправностей мотокоосы**

Неисправность	Причина	Принимаемые меры
Мотокооса при включении не запускается.	Не вставлена вилка кабеля питания или удлинительного шнура.	▶ Вставить в розетку вилку кабеля питания или удлинительного шнура.
	Сработал автоматический выключатель (предохранитель) или защитный выключатель тока утечки. Цепь электропитания перегружена или неисправна.	▶ Найти и устранить причину срабатывания выключателя. Снова включить автоматический выключатель (предохранитель) или защитный выключатель тока утечки. ▶ Выключить другие потребители электроэнергии, подключенные к той же цепи электропитания.

- ▶ Очистить защиту и режущий инструмент влажной тряпкой или мягкой щеткой.

**16 Техническое обслуживание****16.1 Интервалы технического обслуживания**

Интервалы технического обслуживания зависят от окружающих условий и условий труда. STIHL рекомендует следующие интервалы технического обслуживания:





**ежегодно**

- ▶ Отдать мотокоосу на проверку дилеру STIHL.

**17 Ремонт****17.1 Ремонт мотокоосы и режущего инструмента**

Пользователь не должен самостоятельно ремонтировать мотокоосу и режущий инструмент.

- ▶ Если мотокооса или режущий инструмент повреждены: не использовать мотокоосу или режущий инструмент и обратиться к дилеру STIHL.

Неисправность	Причина	Принимаемые меры
Мотокоса отключается во время эксплуатации.	Розетка недостаточно предохранена.	▶ Вставить штепсельную вилку кабеля питания в розетку с надлежащим предохранителем,  19.1.
	Неправильное сечение удлинительного шнура.	▶ Использовать удлинительный шнур с надлежащим сечением,  19.2
	Слишком длинный удлинительный шнур.	▶ Использовать удлинительный шнур надлежащей длины,  19.2
	Вилка кабеля питания или удлинительного шнура вытянута из розетки.	▶ Вставить в розетку вилку кабеля питания или удлинительного шнура.
	Сработал автоматический выключатель (предохранитель) или защитный выключатель тока утечки. Цепь электропитания перегружена или неисправна.	▶ Найти и устранить причину срабатывания выключателя. Снова включить автоматический выключатель (предохранитель) или защитный выключатель тока утечки. ▶ Выключить другие потребители электроэнергии, подключенные к той же цепи электропитания.
	Розетка недостаточно предохранена.	▶ Вставить штепсельную вилку кабеля питания в розетку с надлежащим предохранителем,  19.1.
Демонтаж косильной головки вручную невозможен.	Косильная головка слишком прочно затянута.	▶ Блокировать крыльчатку вентилятора вставным стержнем. ▶ Отвинтить косильную головку вручную. ▶ Вынуть вставной стержень.

## 19 Технические данные

### 19.1 Мотокоса STIHL FSE 52

- Напряжение сети: 220-240 В
- Частота: 50/60 Гц
- Номинальная сила тока: 2,3 А
- Предохранитель: 10 А
- Потребляемая мощность: 500 Вт
- Номинальное значение с нагрузкой: 6000 об/мин
- Масса с защитой и режущим инструментом
  - Модификация с длиной кабеля 0,3 м: 2,2 кг
  - Модификация с длиной кабеля 9,9 м: 2,8 кг
- Класс электрозащиты: II

### 19.2 Удлинительные шнуры

В зависимости от напряжения и длины используемого удлинительного шнура его жилы и защитный провод должны иметь сечение не менее:

**если на заводской табличке указано номинальное напряжение от 220 В до 240 В:**

- длина шнура до 20 м: AWG 15 / 1,5 мм<sup>2</sup>
- длина шнура от 20 до 50 м: AWG 13 / 2,5 мм<sup>2</sup>

**если на заводской табличке указано номинальное напряжение от 100 В до 127 В:**

- длина шнура до 10 м: AWG 14 / 2,0 мм<sup>2</sup>
- длина шнура от 10 до 30 м: AWG 12 / 3,5 мм<sup>2</sup>

### 19.3 Уровни шума и вибрации

Величина K для уровня звукового давления составляет 2 дБ(A). Величина K для уровня звуковой мощности составляет 2 дБ(A). Показатель K для значения уровня вибрации составляет 2 м/с<sup>2</sup>.

STIHL рекомендует работать в наушниках.

- Уровень звукового давления L<sub>рА</sub> согласно EN 50636-2-91: 83 дБ(A).
- Уровень звуковой мощности L<sub>wА</sub> согласно EN 50636-2-91: 94 дБ(A).

- Показатель уровня вибраций  $a_{HV}$  согласно EN 50636-2-91:
  - Рукоятка управления: 4,5 м/с<sup>2</sup>
  - Круговая рукоятка: 3,0 м/с<sup>2</sup>

Указанные значения уровня вибрации были получены в соответствии с нормированной процедурой проверки и могут использоваться для сравнения электрических устройств. В зависимости от конкретного применения фактические значения уровня вибрации могут отличаться от указанных. Указанные значения уровня вибрации могут использоваться для первичной оценки вибрационной нагрузки. Необходимо оценить фактическую вибрационную нагрузку. При этом также может учитываться время, в течение которого электрическое устройство было отключено, и время, в течение которого оно было включено, но работало холостую.

Сведения о соответствии Директиве ЕС о вибрации на рабочем месте 2002/44/EC можно найти на сайте [www.stihl.com/vib](http://www.stihl.com/vib).

## 19.4 REACH

REACH – это регламент ЕС для регистрации, оценки и допуска химических веществ.

Сведения для выполнения регламента REACH указаны на странице [www.stihl.com/reach](http://www.stihl.com/reach).

## 19.5 Установленный срок службы

Полный установленный срок службы – до 30 лет.

Установленный срок службы предполагает регулярность технического обслуживания и ухода в соответствии с требованиями инструкции по эксплуатации.

## 20 Сочетания режущих инструментов и защит

### 20.1 Мотокоса STIHL FSE 52

#### Мотокоса с крыльчаткой вентилятора

Следующую косильную головку можно смонтировать вместе с защитой.

Косильная головка AutoCut C 3-2:

- с косильными струнами типа «круглая, малозумная», диаметром 1,6 мм или 2,0 мм.

### Мотокоса без крыльчатки вентилятора

Самостоятельный монтаж косильной головки AutoCut 2-2 пользователем невозможен.

- ▶ Организовать установку требуемой косильной головки дилером STIHL.

## 21 Запасные части и принадлежности

### 21.1 Запасные части и принадлежности

**STIHL** Этими символами обозначены оригинальные запчасти и принадлежности STIHL.

Компания STIHL рекомендует использовать оригинальные запчасти STIHL и оригинальные принадлежности STIHL.

Компания STIHL не может ручаться за надежность, безопасность и пригодность запасных частей и принадлежностей других производителей, вследствие чего ответственность компании STIHL за их эксплуатацию исключена.

Оригинальные запасные части STIHL и оригинальные принадлежности STIHL можно купить у дилера STIHL.

## 22 Утилизация

### 22.1 Утилизация мотокосы

Информация об утилизации можно получить в местной администрации или у дилера фирмы STIHL.

Неадекватная утилизация может нанести вред здоровью и окружающей среде.

- ▶ Изделия STIHL, включая упаковку, необходимо в соответствии с местными предписаниями сдать в пункт сбора вторсырья.
- ▶ Не утилизировать вместе с бытовыми отходами.

## 23 Сертификат соответствия ЕС

### 23.1 Мотокоса STIHL FSE 52

ANDREAS STIHL AG & Co. KG  
Badstraße 115  
D-71336 Waiblingen

Germany

заявляет под собственную ответственность, что

- Конструкция: электрическая мотокоса
- заводская марка: STIHL
- Тип: FSE 52
- Серийный идентификационный номер: 4816

соответствует предписаниям директив ЕС 2011/65/ЕС, 2006/42/ЕС, 2014/30/ЕС и 2000/14/ЕС, разработано и изготовлено в соответствии с действующими на дату изготовления редакциями следующих норм: EN 55014-1, EN 55014-2, EN 60335-1 и EN ISO 12100 с учетом стандарта EN 50636-2-91.

Измеренный и гарантированный уровень звуковой мощности определены согласно директиве 2000/14/ЕС, приложение VI.

Причастный уполномоченный орган: Институт контроля и сертификации VDE (NB 0366), Merianstraße 28, 63069 Offenbach, Германия

- Измеренный уровень звуковой мощности: 94 дБ(А)
- Гарантированный уровень звуковой мощности: 96 дБ(А)

Техническая документация хранится в головном офисе компании ANDREAS STIHL AG & Co. KG в отделе «Сертификация продукции».

Год выпуска, страна происхождения и номер изделия указаны на мотокосе.

Вайблинген, 15.07.2021

ANDREAS STIHL AG & Co. KG

По



доверенности

Dr. Jürgen Hoffmann, начальник отдела допуска изделий к эксплуатации

## 23.2 Знаки соответствия нормам ЕС



Сведения о сертификатах ЕАС и декларациях соответствия, подтверждающих выполнение технических правил и требований Таможенного союза, представлены на сайтах [www.stihl.ru/eas](http://www.stihl.ru/eas) или могут быть затребованы по телефону в соответствующем местном представительстве STIHL, ☎ 24.



Технические правила и требования для Украины выполнены.

## 24 Адреса

### 24.1 Штаб-квартира STIHL

ANDREAS STIHL AG & Co. KG  
Badstrasse 115  
71336 Waiblingen

Германия

### 24.2 Дочерние компании STIHL

#### РОССИЙСКАЯ ФЕДЕРАЦИЯ

РОССИЙСКАЯ ФЕДЕРАЦИЯ  
ООО "АНДРЕАС ШТИЛЬ МАРКЕТИНГ"  
наб. Обводного канала, дом 60, литера А,  
помещ. 1-Н, офис 200  
192007 Санкт-Петербург, Россия  
Горячая линия: +7 800 4444 180  
Эл. почта: [info@stihl.ru](mailto:info@stihl.ru)

#### УКРАИНА

ТОВ «Андреас Штіль»  
вул. Антонова 10, с. Чайки  
08135 Київська обл., Україна  
Телефон: +38 044 393-35-30  
Факс: +380 044 393-35-70  
Гаряча лінія: +38 0800 501 930  
E-mail: [info@stihl.ua](mailto:info@stihl.ua)

### 24.3 Представительства STIHL

#### В Белоруссии:

Представительство  
ANDREAS STIHL AG & Co. KG  
ул. К. Цеткин, 51-11а  
220004 Минск, Беларусь  
Горячая линия: +375 17 200 23 76

#### В Казахстане:

Представительство  
ANDREAS STIHL AG & Co. KG  
ул. Шагабутдинова, 125А, оф. 2  
050026 Алматы, Казахстан  
Горячая линия: +7 727 225 55 17

### 24.4 Импортёры STIHL

#### РОССИЙСКАЯ ФЕДЕРАЦИЯ

ООО "ШТИЛЬ ЗЮДВЕСТ"  
350000, Российская Федерация,  
г. Краснодар, ул. Западный обход, д. 36/1

ООО "ФЛАГМАН"  
194292, Российская Федерация,  
г. Санкт-Петербург, 3-ий Верхний переулоч, д.  
16 литер А, помещение 38

## ООО "ПРОГРЕСС"

107113, Российская Федерация,  
г. Москва, ул. Маленковская, д. 32, стр. 2

## ООО "АРНАУ"

236006, Российская Федерация,  
г. Калининград, Московский проспект, д. 253,  
офис 4

## ООО "ИНКОР"

610030, Российская Федерация,  
г. Киров, ул. Павла Корчагина, д. 1Б

## ООО "ОПТИМА"

620030, Российская Федерация,  
г. Екатеринбург, ул. Карьерная д. 2, Помеще-  
ние 1

## ООО "ТЕХНОТОРГ"

660112, Российская Федерация,  
г. Красноярск, ул. Парашютная, д. 15

## ООО "ЛЕСОТЕХНИКА"

664540, Российская Федерация,  
с. Хомутово, ул. Чапаева, д. 1, оф. 39

## УКРАИНА

## ТОВ «Андреас Штіль»

вул. Антонова 10, с. Чайки  
08135 Київська обл., Україна

## БЕЛАРУСЬ

## ООО «ПИЛАКОС»

ул. Тимирязева 121/4 офис 6  
220020 Минск, Беларусь

## УП «Беллесэкспорт»

ул. Скрыганова 6.403  
220073 Минск, Беларусь

## КАЗАХСТАН

## ИП «ВОРОНИНА Д.И.»

пр. Райымбека 312  
050005 Алматы, Казахстан

## КИРГИЗИЯ

## ОсОО «Муза»

ул. Киевская 107  
720001 Бишкек, Киргизия

## АРМЕНИЯ

## ООО «ЮНИТУЛЗ»

ул. Г. Парпеци 22  
0002 Ереван, Армения

## Spis treści

1	Przedmowa.....	159
2	Informacje o instrukcji użytkowania.....	160
3	Przegląd.....	160
4	Wskazówki dotyczące bezpieczeństwa pracy.....	161
5	Przygotowanie kosi mechanicznej do pracy .....	166
6	Montaż kosi mechanicznej.....	166
7	Włączanie kosi mechanicznej dla użytkow- nika.....	168
8	Podłączenie urządzenia do sieci zasilania prądem elektrycznym.....	168
9	Włączanie i wyłączanie kosi mechanicznej .....	169
10	Sprawdzanie kosi mechanicznej.....	169
11	Praca z użyciem kosi mechanicznej.....	170
12	Po zakończeniu pracy.....	170
13	Transport.....	170
14	Przechowywanie.....	170
15	Czyszczenie.....	170
16	Konserwacja.....	171
17	Naprawa.....	171
18	Rozwiązywanie problemów.....	171
19	Dane techniczne.....	172
20	Układy zbudowane z narzędzi tnących i osłon.....	172
21	Części zamienne i akcesoria.....	172
22	Utylizacja.....	173
23	Deklaracja zgodności UE.....	173
24	Deklaracja zgodności UKCA.....	173

## 1 Przedmowa

Szanowni Państwo,

dziękujemy za zakup produktu marki STIHL. STIHL projektuje i produkuje urządzenia o najwyższej jakości, które w pełni spełniają oczekiwania klientów. Produkowane przez nas urządzenia wyróżniają się najwyższą niezawodnością nawet w najcięższych warunkach pracy.

Marka STIHL to również najwyższej klasy obsługa klienta. Nasi sprzedawcy oferują fachowe doradztwo, pomoc w doborze odpowiednich produktów oraz kompleksowe wsparcie techniczne.

Firma STIHL przywiązuje szczególną wagę do zrównoważonego rozwoju i ochrony środowiska. Celem niniejszej instrukcji obsługi jest zapewnienie bezpiecznej i przyjaznej dla środowiska eksploatacji produktu STIHL przez długi okres użytkowania.

Dziękujemy Państwu za zaufanie. Życzymy satysfakcji z użytkowania produktu marki STIHL.



Dr Nikolas Stihl

**WAŻNE! PRZECZYTAĆ PRZED UŻYCIEM I ZACHOWAĆ.**

## 2 Informacje o instrukcji użytkowania

### 2.1 Obowiązujące dokumenty

Zastosowanie mają lokalne przepisy dotyczące bezpieczeństwa.

- ▶ Oprócz niniejszej instrukcji użytkowania przeczytać, zrozumieć i zachować następujące dokumenty:
  - Instrukcja użytkowania i opakowanie używanego narzędzia tnącego

### 2.2 Ostrzeżenia w treści instrukcji

#### OSTRZEŻENIE

- Ten piktogram oznacza możliwe zagrożenie poważnym lub wręcz śmiertelnym wypadkiem.
  - ▶ Oznaczone nim środki mogą zapobiec poważnemu lub śmiertelnemu wypadkowi.

#### WSKAZÓWKA

- Ten piktogram oznacza potencjalne zagrożenie szkodami w mieniu.
  - ▶ Oznaczone nim środki mogą zapobiec szkodom w mieniu.

### 2.3 Symbole w tekście



Ten symbol odsyła do rozdziału niniejszej instrukcji obsługi.

## 3 Przegląd

### 3.1 Kosa mechaniczna

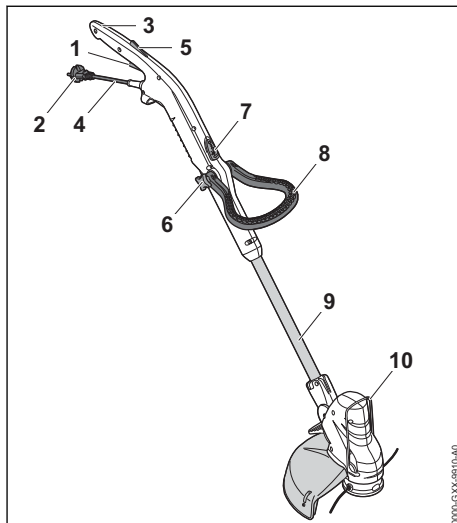

#### 1 Dźwignia przełącznika

Dźwignia przełącznika służy do włączania i wyłączania kosi mechanicznej.

#### 2 Wtyczka

Wtyczka zasilania sieciowego łączy kabel zasilania z gniazdkiem zasilania sieciowego.

#### 3 Rękojeść manipulacyjna

Uchwyt manipulacyjny służy do obsługi, trzymania i prowadzenia kosi mechanicznej.

#### 4 Przewód zasilający

Przewód zasilający łączy kosę mechaniczną z wtyczką zasilania.

#### 5 Blokada dźwigni przełącznika

Blokada dźwigni przełącznika służy do blokowania dźwigni przełącznika.

#### 6 Nakrętka gwiazdowa

Nakrętka gwiazdowa zaciska uchwyt obwiedniowy na wysięgniku.

#### 7 Przycisk blokady

Przycisk ryglowania blokuje układ przedstawiania długości wysięgnika.

#### 8 Uchwyt obwiedniowy

Uchwyt obwiedniowy służy do trzymania i prowadzenia kosi mechanicznej.

#### 9 Kolumna wysięgnika

Wysięgnik łączy wszystkie podzespoły.



**10 Element dystansowy**

Element dystansowy chroni przedmioty przed kontaktem z narzędziem tnącym.

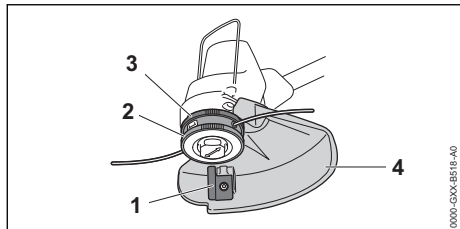
**# Tabliczka znamionowa z numerem seryjnym****3.2 Osłona i narzędzia tnące****Kosa mechaniczna z wirnikiem wentylatora****1 Nóż korygujący długość żyłek**

Nóż korygujący długość żyłek podczas pracy skracza żyłki na odpowiednią długość.

**2 Głowica kosząca**

Głowica kosząca utrzymuje żyłki.

**3 Wirnik wentylatora**

Wirnik wentylatora schładza silnik elektryczny.

**4 Osłona**

Osłona chroni użytkownika przed wyrzucanymi w górę przedmiotami i przed kontaktem z narzędziem tnącym.

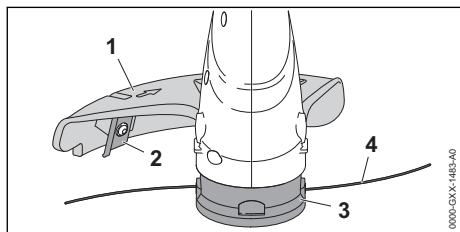
**Kosa mechaniczna bez wirnika wentylatora****1 Osłona**

Osłona chroni użytkownika przed wyrzucanymi w górę przedmiotami i przed kontaktem z narzędziem tnącym.

**2 Nóż korygujący długość żyłek**

Nóż korygujący długość żyłek podczas pracy skracza żyłki na odpowiednią długość.

**3 Głowica kosząca**

Głowica kosząca utrzymuje żyłki.

**4 Żyłki**

Żyłki służą do koszenia trawy.

**3.3 Symbole**

Na kosie mechanicznej mogą znajdować się symbole o następującym znaczeniu:



Symbol ten oznacza możliwość regulacji długości wysięgnika.



Symbol ten oznacza możliwość obrotu uchwytu manipulacyjnego o 90°.



Gwarantowany poziom mocy akustycznej według dyrektywy 2000/14/WE w dB(A), aby móc porównać emisję hałasu produktów.



Nie wyrzucać produktu do zwykłego pojemnika na śmieci.

**4 Wskazówki dotyczące bezpieczeństwa pracy****4.1 Symbole ostrzegawcze****4.1.1 Symbole ostrzegawcze**

Symbole ostrzegawcze na kosie mechanicznej mają następujące znaczenie:



Przestrzegać zasad bezpieczeństwa i środków ostrożności.



Przeczytać instrukcję użytkowania, przestrzegać jej i zachować ją na przyszłość.



Nosić okulary ochronne.



W przypadku uszkodzenia przewodu zasilającego lub przedłużacza: Wyciągnąć wtyczkę z gniazdka.



Poczekać, aż narzędzie tnące przestanie się obracać.



Chronić kosę mechaniczną przed deszczem i wilgocią.



Zachować bezpieczną odległość.

**4.2 Użytkowanie zgodne z przeznaczeniem**

Kosa mechaniczna STIHL FSE 52 jest przeznaczona do koszenia trawy.

Kosy mechanicznej nie wolno używać w deszczu.

## ▲ OSTRZEŻENIE

- Użytkowanie kosi mechanicznej niezgodnie z przeznaczeniem może prowadzić do poważnych obrażeń lub śmierci osób oraz do strat materialnych.
  - ▶ Kosę mechaniczną stosować z przedłużaczem.
  - ▶ Używać kosi mechanicznej wyłącznie w sposób opisany w niniejszej instrukcji użytkowania.

### 4.3 Wymagania wobec użytkownika

## ▲ OSTRZEŻENIE

- Użytkownicy, którzy nie przejdą przeszkolenia, nie mogą rozpoznawać lub oszacować zagrożeń stwarzanych przez kosę mechaniczną. Może dojść do poważnych obrażeń lub śmierci użytkownika i osób postronnych.



- ▶ Przeczytać instrukcję użytkowania, przestrzegać jej i zachować ją na przyszłość.

- ▶ W razie przekazania kosi innej osobie: Przekazać również instrukcję użytkowania.
- ▶ Użytkownik urządzenia powinien spełniać poniższe wymagania:

- Użytkownik powinien być wypoczęty.
- Użytkownik jest pod kątem stanu fizycznego i umysłowego zdolny do obsługi kosi mechanicznej i do pracy z nią. Jeżeli stan fizyczny lub umysłowy ogranicza zdolności użytkownika, to powinien on wykonywać pracę jedynie pod nadzorem lub po poinstruowaniu przez odpowiedzialną osobę.
- Użytkownik jest w stanie rozpoznać i oszacować zagrożenia powodowane przez kosę.

– Użytkownik jest pełnoletni lub odbywa pod nadzorem naukę zawodu zgodnie z przepisami krajowymi.

– Użytkownik, który nie pracował wcześniej z kosą mechaniczną, powinien nauczyć się jej użytkowania od dealera marki STIHL lub osoby wykwalifikowanej.

- Użytkownik nie znajduje się pod wpływem alkoholu, leków lub narkotyków.
- ▶ W razie wątpliwości: Skontaktuj się z dealerm marki STIHL.

### 4.4 Odzież i wyposażenie

## ▲ OSTRZEŻENIE

- Podczas pracy może dojść do wyrzucenia różnych przedmiotów z dużą prędkością. Może to spowodować obrażenia użytkownika.



- ▶ Nosić okulary ochronne ściśle przylegające do twarzy. Odpowiednie okulary ochronne przechodzą badania zgodnie z normą EN 166 lub z przepisami krajowymi i są dostępne w sprzedaży z odpowiednim oznaczeniem.
- ▶ Nosić ochronę twarzy.
- ▶ Nosić długie spodnie z wytrzymałego materiału.
- Podczas pracy może wzbijać się pył. Wdychanie pyłu może spowodować dolegliwości zdrowotne i reakcje alergiczne.
  - ▶ Jeżeli wzbija się pył, nosić maskę przeciwpyłową.
- Nieodpowiednie ubranie może zaczepić się o drewno, zarośla lub kosę. Użytkownicy bez odpowiedniej odzieży mogą odnieść poważne obrażenia ciała.
  - ▶ Nosić odzież przylegającą ściśle do ciała.
  - ▶ Zdjąć szalik i biżuterię.
- Podczas pracy użytkownik może mieć kontakt z wirującym narzędziem tnącym. Może to spowodować poważne obrażenia użytkownika.
  - ▶ Pracować w obuwu wykonanym z wytrzymałych materiałów.
  - ▶ Nosić długie spodnie z wytrzymałego materiału.

- Podczas montażu i demontażu narzędzia tnącego oraz podczas czyszczenia lub konserwacji użytkownik może mieć kontakt z narzędziem tnącym lub nożem korygującym. Może to spowodować obrażenia użytkownika.
  - ▶ Nosić rękawice robocze wykonane z wytrzymałych materiałów.
- Użytkownik noszący nieodpowiednie obuwie może się poślizgnąć. Może to spowodować obrażenia użytkownika.
  - ▶ Nosić solidne, zamknięte obuwie z podeszwami o dobrej przyczepności.

## 4.5 Kosa mechaniczna

### ▲ OSTRZEŻENIE

- Osoby nieupoważnione do pracy z kosą mechaniczną, małe dzieci i zwierzęta nie potrafią ani rozpoznać, ani tym bardziej prawidłowo ocenić zagrożeń powodowanych przez pracę kosi i wyrzucane przez nią przedmioty. Możliwe są poważne obrażenia tych osób, dzieci i zwierząt oraz znaczne straty materialne.



- ▶ Osoby nieupoważnione, małe dzieci i zwierzęta nie mogą przebywać w odległości mniejszej niż 15 metrów od miejsca pracy.

- ▶ Zachować odległość przynajmniej 15 m od innych przedmiotów.
- ▶ Nie pozostawiać kosi bez nadzoru.
- ▶ Nie pozwolić dzieciom na zabawę kosą.
- Kosa mechaniczna nie jest zabezpieczona przed wodą. W przypadku pracy w deszczu lub w wilgotnym otoczeniu może dojść do porażenia prądem elektrycznym. Użytkownik może ulec obrażeniom, a kosa mechaniczna może zostać uszkodzona.



- ▶ Nie wolno pracować podczas deszczu ani w miejscach mokrych.

- Elementy elektryczne kosi mogą wytwarzać iskry. Iskry grożą zaprószeniem ognia lub wybuchem w pobliżu substancji skrajnie łatwopalnych lub wybuchowych. Możliwe są poważne obrażenia ciała lub śmierć oraz znaczne straty materialne.
  - ▶ Nie wolno pracować z urządzeniem w miejscach skrajnie zagrożonych pożarem lub wybuchem.
- Niebezpieczeństwo potknięcia się o przedłużacz. Może dojść do obrażeń i uszkodzenia kosi mechanicznej.
  - ▶ Przedłużacz ułożyć płasko na ziemi. Musi on być dobrze widoczny.

## 4.6 Bezpieczny stan

### 4.6.1 Kosa mechaniczna

Stan kosi jest bezpieczny, jeśli spełnione są następujące warunki:

- Kosa mechaniczna nie jest uszkodzona.
- Przedłużacz i wtyczka nie są uszkodzone.
- Kosa jest czysta i sucha.
- Elementy obsługowe działają i nie zostały zmienione.
- Jest zamontowane narzędzie tnące i osłona podane w niniejszej instrukcji obsługi.
- Narzędzie tnące i osłona są prawidłowo zamontowane.
- Kosa jest wyposażona tylko w oryginalne akcesoria STIHL.
- Akcesoria są zamontowane prawidłowo.

### ▲ OSTRZEŻENIE

- Jeśli urządzenie nie znajduje się w bezpiecznym stanie, jego elementy mogą działać nieprawidłowo, a zabezpieczenia być nieaktywne. Może dojść do poważnych obrażeń lub śmierci.
  - ▶ Nie używać uszkodzonej kosi mechanicznej.
  - ▶ Pracować wyłącznie z nieuszkodzonym przedłużaczem i wtyczką zasilającą.
  - ▶ Jeśli kosa jest zabrudzona lub mokra: Wyczyścić kosę i poczekać do jej wyschnięcia.
  - ▶ Nie wprowadzać zmian w kosie. Wyjątek: Montaż opisanego w niniejszej instrukcji obsługi zestawu narzędzia tnącego i osłony.
  - ▶ Jeżeli elementy obsługowe kosi są niesprawne, nie należy używać kosi.
  - ▶ Nie montować narzędzi tnących z metalu.
  - ▶ Montować tylko oryginalne akcesoria STIHL przeznaczone do tego modelu kosi.
  - ▶ Narzędzie tnące i osłonę zamontować zgodnie z opisem w niniejszej instrukcji obsługi.
  - ▶ Akcesoria montować wyłącznie w sposób opisany w niniejszej instrukcji obsługi lub w instrukcji obsługi akcesoriów.
  - ▶ Nie wkładać żadnych przedmiotów do otworów w kosie mechanicznej.
  - ▶ Wymienić zużyte lub uszkodzone etykiety ostrzegawcze.
  - ▶ W razie wątpliwości skontaktować się z autoryzowanym dealerem STIHL.

#### 4.6.2 Oslona

Oslona jest bezpieczna dla użytkownika i otoczenia, jeżeli:

- Oslona nie jest uszkodzona.
- Prawidłowo zamontowany nóż korygujący.

### ▲ OSTRZEŻENIE

- W przeciwnym razie części składowe urządzenia mogą działać nieprawidłowo a jego zabezpieczenia mogą stać się niesprawne. Niebezpieczeństwo poważnego wypadku.
  - ▶ Oslony można używać, jeżeli nie jest uszkodzona.
  - ▶ Należy pracować z prawidłowo zamontowanym nożem korygującym długość żyłek.
  - ▶ W przypadku wątpliwości: skontaktować się z autoryzowanym dealerm STIHL.

#### 4.6.3 Głowica kosząca

Głowica kosząca jest bezpieczna, jeśli są spełnione następujące warunki:

- Głowica kosząca nie jest uszkodzona.
- Głowica kosząca nie jest zablokowana.
- Żyłki tnące są prawidłowo zamontowane.
- Granice zużycia nie są przekroczone.

### ▲ OSTRZEŻENIE

- Jeśli głowica tnąca nie znajduje się w stanie bezpiecznym, elementy głowicy i żyłka tnąca mogą się poluzować i zostać odrzucone. Skutkiem mogą być poważne obrażenia.
  - ▶ Nie używać uszkodzonej głowicy koszącej.
  - ▶ Nie wymieniać żyłki tnącej na przedmioty metalowe.
  - ▶ Obserwować i nie przekraczać granic zużycia.
  - ▶ W razie wątpliwości skontaktować się z autoryzowanym dealerm STIHL.

#### 4.7 Praca

### ▲ OSTRZEŻENIE

- W określonych sytuacjach użytkownik może nie zachować koncentracji podczas pracy. Użytkownik może potknąć się, upaść i poważnie zranić.
  - ▶ Pracę wykonywać spokojnie i w sposób przemyślany.
  - ▶ Jeżeli światło i widoczność nie są wystarczające: nie należy używać kosi mechanicznej.
  - ▶ Kosę mechaniczną należy obsługiwać w pojedynkę.
  - ▶ Prowadzić narzędzie tnące w pobliżu podłoża.
  - ▶ Uważać na przeszkody.

- ▶ Pracować, stojąc na ziemi i zachowując równowagę.

- ▶ W przypadku zmęczenia zrobić przerwę w pracy.

- Obracające się narzędzie tnące może skaleczyć użytkownika. Może to spowodować poważne obrażenia użytkownika.
  - ▶ Nie dotykać obracającego się narzędzia tnącego.
  - ▶ Jeśli narzędzie tnące jest zablokowane przez inny przedmiot: Wyłączyć kosę i wyciągnąć złącze przedłużacza z wtyczki zasilania kosi. Dopiero wtedy można usunąć przedmiot.
- Jeśli kosa zacznie działać podczas pracy w sposób zmieniony lub nietypowy, może znajdować się w niebezpiecznym stanie. Może dojść do poważnych obrażeń lub szkód materialnych.
  - ▶ Zakończyć pracę, wyjąć złącze przedłużacza z wtyczki zasilania kosi mechanicznej i skontaktować się z dealerm STIHL.
- Włączona kosa mechaniczna może generować drgania.
  - ▶ Nosić rękawice.
  - ▶ Robić przerwy podczas pracy.
  - ▶ W przypadku wystąpienia objawów zaburzenia krążenia zasięgnąć pomocy lekarskiej.
- Jeśli podczas pracy narzędzie tnące natknie się na ciało obce, może dojść do jego wyrzucenia lub wyrzucenia fragmentów z dużą prędkością. Może dojść do obrażeń lub szkód materialnych.
  - ▶ Usuwać niepotrzebne przedmioty z obszaru roboczego.



Po puszczeniu dźwigni przełącznika narzędzie tnące obraca się jeszcze przez krótki czas. Skutkiem mogą być poważne obrażenia.

- ▶ Poczekać, aż narzędzie tnące przestanie się obracać.



- Jeśli obracające się narzędzie tnące trafi na twardy przedmiot, mogą powstać iskry i może dojść do uszkodzenia narzędzia tnącego. W łatwopalnym środowisku iskry mogą spowodować pożary. Może dojść do poważnych obrażeń lub śmierci oraz szkód materialnych.
  - ▶ Nie pracować w łatwopalnym środowisku.
  - ▶ Sprawdzić, czy narzędzie tnące nie stwarza zagrożenia.

## 4.8 Podłączenie elektryczne

Kontakt z elementami przewodzącymi może powstać z następujących przyczyn:

- Kabel zasilający lub przedłużacz są uszkodzone.
- Wtyczka kabla zasilającego lub przedłużacza jest uszkodzona.
- Gniazdko jest zainstalowane nieprawidłowo.

### ▲ NIEBEZPIECZEŃSTWO

- Kontakt z elementami przewodzącymi może spowodować porażenie prądem elektrycznym. Może to spowodować poważne obrażenia lub śmierć użytkownika.
  - ▶ Kabel zasilający i przedłużacz oraz ich wtyczki nie mogą być uszkodzone.
- 
 W przypadku uszkodzenia kabla zasilającego lub przedłużacza:
  - ▶ Nie dotykać uszkodzonego miejsca.
  - ▶ Wyciągnąć wtyczkę z gniazdka.
- ▶ Kabel zasilający, przedłużacz oraz ich wtyczki dotykać suchymi rękami.
- ▶ Wtyczkę kabla zasilającego lub przedłużacza podłączyć do zainstalowanego i zabezpieczonego prawidłowo gniazdka ze stykiem ochronnym.
- ▶ Podłączyć kosę mechaniczną przez wyłącznik różnicowo-prądowy (30 mA, 30 ms).
- Uszkodzony lub nieodpowiedni przedłużacz może być przyczyną porażenia prądem elektrycznym. Może dojść do poważnych obrażeń lub śmierci.
  - ▶ Używać przedłużacza o odpowiednim przekroju,  19.2.
  - ▶ Używać wodoszczelnego przedłużacza dopuszczonego do użytku na zewnątrz.
  - ▶ Używać przedłużacza o takich samych właściwościach, co przewód zasilający kosi mechanicznej,  19.2.

### ▲ OSTRZEŻENIE

- Nieprawidłowe napięcie sieciowe lub nieprawidłowa częstotliwość sieciowa mogą prowadzić do przepięcia w kosi mechanicznej. Kosa mechaniczna może ulec uszkodzeniu.
  - ▶ Sprawdzić, czy napięcie i częstotliwość instalacji elektrycznej są zgodne z parametrami na tabliczce znamionowej kosi mechanicznej.
- W przypadku podłączenia kilku urządzeń elektrycznych do jednego gniazdka, może dojść do przeciążenia elementów elektrycznych podczas pracy. Elementy elektryczne mogą się nagrzać i spowodować pożar. Może dojść do poważnych obrażeń lub śmierci oraz szkód materialnych.

- ▶ Kosę mechaniczną podłączać osobno do gniazdka elektrycznego.
- ▶ Nie podłączać kosi mechanicznej do gniazdek zespolonych, np. podwójnych.
- Ułożony nieprawidłowo kabel zasilający i przedłużacz może zostać uszkodzony oraz grozi potknięciem. Może dojść do obrażeń ludzi oraz uszkodzenia kabla zasilającego lub przedłużacza.
  - ▶ Przewód zasilający i przedłużacz ułożyć w taki sposób, aby nie były narażone na kontakt z narzędziem tnącym.
  - ▶ Kabel zasilający i przedłużacz ułożyć i oznakować w taki sposób, aby nie groziły potknięciem.
  - ▶ Kabel zasilający i przedłużacz ułożyć w taki sposób, aby nie były naprężone lub poplątane.
  - ▶ Kabel zasilający i przedłużacz ułożyć w taki sposób, aby nie zostały uszkodzone, zagięte lub przygniecione oraz aby o nic nie ocierały.
  - ▶ Kabel zasilający i przedłużacz chronić przed wysokimi temperaturami, olejem i chemikaliami.
  - ▶ Kabel zasilający i przedłużacz układać na suchym podłożu.
- Podczas pracy przedłużacz nagrzewa się. Jeśli ciepło nie może zostać odprowadzone, może dojść do pożaru.
  - ▶ W przypadku korzystania z bębna kablowego należy rozwijać cały kabel.

## 4.9 Transport

### 4.9.1 Kosa mechaniczna

### ▲ OSTRZEŻENIE

- Kosa mechaniczna może przewrócić się lub przesunąć podczas przewozu pojazdem. Niebezpieczeństwo odniesienia obrażeń oraz strat w mieniu.
  - ▶ Wyciągnąć złącze przedłużacza z wtyczki zasilania kosi mechanicznej.
  - ▶ Kosę zabezpieczyć pasami lub siatką w taki sposób, aby nie mogła się przewrócić ani przesunąć.

## 4.10 Przechowywanie

### 4.10.1 Kosa mechaniczna

### ▲ OSTRZEŻENIE

- Dzieci nie są w stanie rozpoznać i ocenić zagrożeń powodowanych przez kosę mechaniczną. Skutkiem mogą być poważne obrażenia.

- ▶ Wyciągnąć złącze przedłużacza z wtyczki zasilania kosi mechanicznej.
- ▶ Przechowywać kosę mechaniczną poza zasięgiem dzieci.
- Styki elektryczne kosi mechanicznej oraz podzespoły z metalu mogą zardzewieć od wilgoci. Kosa mechaniczna może ulec uszkodzeniu.
  - ▶ Wyciągnąć złącze przedłużacza z wtyczki zasilania kosi mechanicznej.
  - ▶ Przechowywać kosę mechaniczną w miejscu suchym i czystym.

#### 4.11 Czyszczenie, konserwacja i naprawy











### ▲ OSTRZEŻENIE

- Przed przystąpieniem do czyszczenia, konserwacji lub naprawy wyjąć wtyczkę przewodu zasilającego z gniazdka, aby nie włączyć przypadkowo kosi mechanicznej. Może dojść do poważnych obrażeń lub szkód materialnych.
  - ▶ Wyciągnąć złącze przedłużacza z wtyczki zasilania kosi mechanicznej.
- Czyszczenie agresywnymi środkami, strumieniem wody lub ostrymi przedmiotami może spowodować uszkodzenie kosi mechanicznej, osłony i narzędzia tnącego. Nieprawidłowe czyszczenie kosi mechanicznej, osłony i narzędzia tnącego może spowodować nieprawidłowe działanie podzespołów i wyłączenie zabezpieczeń. Skutkiem mogą być poważne obrażenia.
  - ▶ Kosę mechaniczną, osłonę i narzędzie tnące czyścić w sposób opisany w tej instrukcji użytkowania.
- Nieprawidłowa konserwacja lub naprawa kosi mechanicznej, osłony lub narzędzia tnącego może spowodować nieprawidłowe działanie podzespołów i wyłączenie zabezpieczeń. Może dojść do poważnych obrażeń lub śmierci.
  - ▶ Nie konserwować i nie naprawiać samodzielnie kosi mechanicznej, osłony i narzędzia tnącego.
  - ▶ Jeżeli kosa, osłona lub narzędzie tnące wymagają konserwacji lub naprawy: Skontaktować się z dealerem marki STIHL.

## 5 Przygotowanie kosi mechanicznej do pracy

### 5.1 Przygotowanie kosi mechanicznej do pracy

Przed każdym rozpoczęciem pracy wykonać poniższe czynności:

- ▶ Sprawdzić, czy następujące urządzenia gwarantują bezpieczną pracę:
  - Kosa mechaniczna i przewód zasilający,  4.6.1.
  - Osłona,  4.6.2.
  - Głowica kosząca,  4.6.3.
- ▶ wyczyścić kosę mechaniczną,  15.1.
- ▶ zamontować osłonę,  6.1.
- ▶ Zamontować szpulę w przypadku używania kosi mechanicznej bez wirnika wentylatora,  6.2.
- ▶ Zamontować głowicę koszącą w przypadku używania kosi mechanicznej z wirnikiem wentylatora,  6.2
- ▶ Zamontować uchwyt obwiedniowy,  6.3.
- ▶ Ustawić długość wysięgnika,  7.1.
- ▶ ustawić uchwyt obwiedniowy,  7.3.
- ▶ Połączyć wtyczkę kosi mechanicznej z przedłużaczem, a wtyczkę przedłużacza podłączyć do dostępnego wygodnie gniazdka.
- ▶ Sprawdzić elementy obsługowe,  10.1.
- ▶ Jeśli nie można wykonać opisanych czynności: Nie używać kosi mechanicznej i skontaktować się z autoryzowanym dealerm STIHL.

## 6 Montaż kosi mechanicznej

### 6.1 Montaż osłony

- ▶ Wyłączyć kosę mechaniczną i wyciągnąć złącze przedłużacza z wtyczki zasilania kosi.

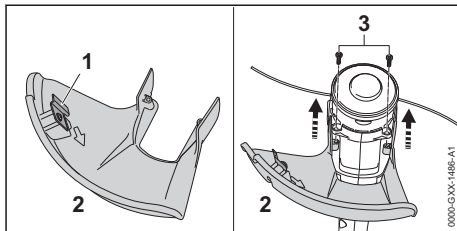

Nóż korygujący długość żyłek (1) jest już zamontowany w obudowie (2) i nie wolno go demontować.

- ▶ Wsunąć osłonę (2) do oporu w prowadnice obudowy.  
Obudowa (2) powinna kończyć się równo z obudową.
- ▶ Wkręcić i dokręcić śruby (3).

Nie wolno ponownie demontować obudowy (2).

## 6.2 Montaż i demontaż głowicy koszącej

### 6.2.1 Montaż głowicy koszącej

#### Kosa mechaniczna z wirnikiem wentylatora

- ▶ Wyłączyć kosę mechaniczną i wyciągnąć złącze przedłużacza z wtyczki zasilania kosy.

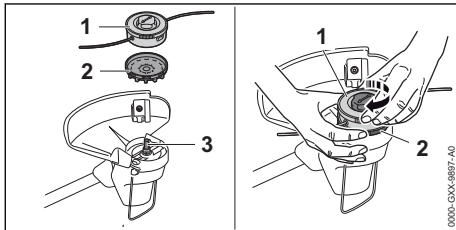

- ▶ Nasunąć wirnik wentylatora (2) na wałek (3) łopatkami wirnika (2) skierowanymi w dół.  
W razie niezamontowania wirnika wentylatora silnik elektryczny nie będzie chłodzony i nie można zdemontować głowicy koszącej.
- ▶ Przytrzymać ręką wirnik wentylatora (2).
- ▶ Nałożyć głowicę koszącą (1) na wał (3) i obrócić ją ręką w prawo.

#### Kosa mechaniczna bez wirnika wentylatora

Głowica kosząca AutoCut 2-2 jest zamontowana na kosi mechanicznej i nie trzeba montować jej samodzielnie. Można zamontować szpulę.

- ▶ Wyłączyć kosę mechaniczną i wyciągnąć złącze przedłużacza z wtyczki zasilania kosy.
- ▶ Szpulę włożyć czas od 12 do 24 godzin do zbiornika z wodą.  
Żyłka stanie się elastyczna.

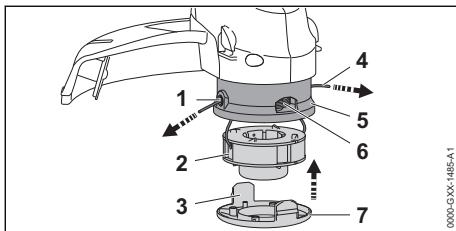

- ▶ Przełożyć końcówki żyłki (4) szpuli (2) przez otwory (1) w głowicy koszącej (5).
- ▶ Włożyć szpulę (2) do głowicy koszącej (5).

- ▶ Złożyć osłonę (7) na głowicę koszącą (5), aby zaczepy (3) osłony (7) i otwory (6) w głowicy koszącej (4) pokrywały się.
- ▶ Nacisnąć osłonę (7) do oporu na głowicę koszącą (5).  
Zaczepy (3) muszą zatrzasknąć się słyszalnie.

### 6.2.2 Demontaż głowicy koszącej

#### Kosa mechaniczna z wirnikiem wentylatora

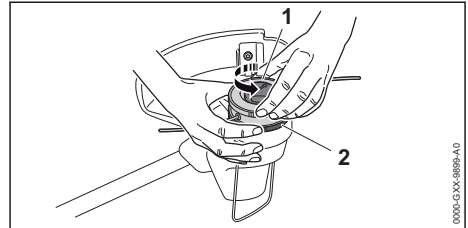

- ▶ Wyłączyć kosę mechaniczną i wyciągnąć złącze przedłużacza z wtyczki zasilania kosy.
- ▶ Przytrzymać ręką wirnik wentylatora (2).
- ▶ Głowicę koszącą (1) wykręcić w lewo.
- ▶ Zdjąć wirnik wentylatora.

#### Kosa mechaniczna bez wirnika wentylatora

Głowica kosząca AutoCut 2-2 jest zamontowana na kosi mechanicznej i nie można zdemontować jej samodzielnie. Można wymontować szpulę.

- ▶ Wyłączyć kosę mechaniczną i wyciągnąć złącze przedłużacza z wtyczki zasilania kosy.

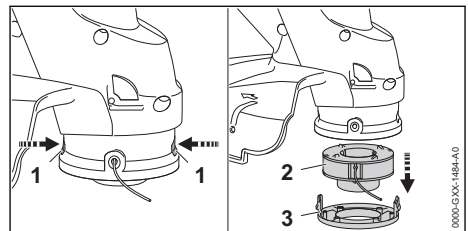

- ▶ Wcisnąć zaczepy (1) i zdjąć osłonę (3).
- ▶ Wyjąć szpulę (2).

## 6.3 Zamontowanie uchwytu obwodniowego

- ▶ Wyłączyć kosę mechaniczną i wyciągnąć złącze przedłużacza z wtyczki zasilania kosy.

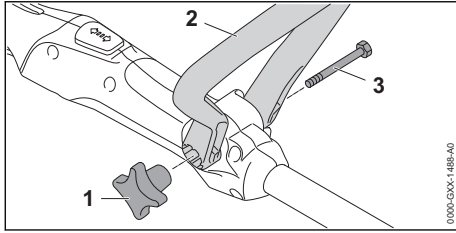

- ▶ Ustawić uchwyt obwiedniowy (2) tak, aby mocowanie na nakrętkę gwiazdową (1) znajdowało się z prawej strony uchwytu manipulacyjnego, a otwory w uchwycie obwiedniowym (2) były skierowane do użytkownika.
- ▶ Rozepchnij ramiona uchwytu obwiedniowego (2) i załóż uchwyt obwiedniowy (2) na uchwyt manipulacyjny tak, aby się tam zatrzasnął.
- ▶ Włożyć śrubę (3) do otworu.
- ▶ Przykręcić i dokręcić nakrętkę gwiazdową (1).

Nie trzeba ponownie demontować uchwytu obwiedniowego (2).

## 7 Włączanie kosy mechanicznej dla użytkownika

### 7.1 Regulacja długości wysięgnika

Wysięgnik można ustawiać na różne długości w zależności od wzrostu użytkownika.

- ▶ Wyłączyć kosę mechaniczną i wyciągnąć złącze przedłużacza z wtyczki zasilania kosy.
- ▶ Przytrzymać wysięgnik.

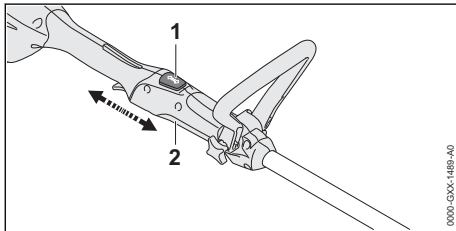

- ▶ Wcisnąć i przytrzymać przycisk blokujący (1).
- ▶ Pociągnąć lub popchnąć uchwyt manipulacyjny (2) w żądane położenie.
- ▶ Puścić przycisk blokujący (1).
- ▶ Przesunąć uchwyt manipulacyjny (2), aż zaskoczy.

### 7.2 Ustawienie kąta obsługi

Kąt obsługi można ustawić w dwóch pozycjach (0° i 90°).

- ▶ Wyłączyć kosę mechaniczną i wyciągnąć złącze przedłużacza z wtyczki zasilania kosy.
- ▶ Przytrzymać wysięgnik.

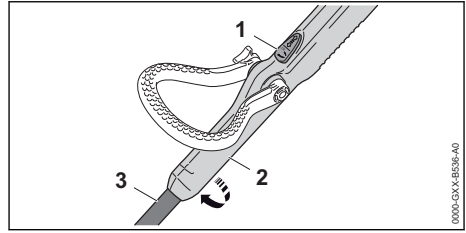

- ▶ Wcisnąć i przytrzymać przycisk blokujący (1).
- ▶ Uchwyt manipulacyjny (2) obrócić o 90° do wysięgnika.
- ▶ Puścić przycisk blokujący (1).
- ▶ Przesunąć uchwyt manipulacyjny (2), aż zaskoczy.

### 7.3 Ustawianie uchwytu obwiedniowego

Uchwyt obwiedniowy można ustawiać w różnych pozycjach w zależności od wzrostu użytkownika.

- ▶ Wyłączyć kosę i wyciągnąć złącze przedłużacza z wtyczki zasilania kosy

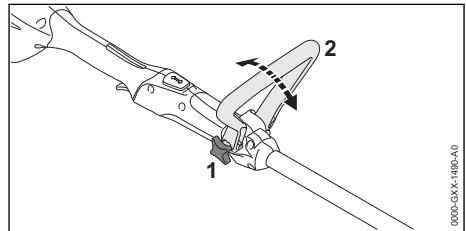

- ▶ Odkręcić nakrętkę gwiazdową (1).
- ▶ Ustawić uchwyt obwiedniowy (2) w preferowanej pozycji.
- ▶ Dokręcić nakrętkę gwiazdową (1).

## 8 Podłączenie urządzenia do sieci zasilania prądem elektrycznym

### 8.1 Podłączenie kosy mechanicznej do zasilania

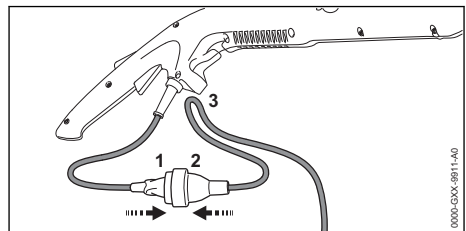



- ▶ Podłączyć wtyczkę (1) do złącza (2) przedłużacza.

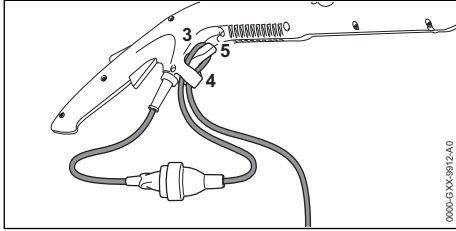

Odciążka chroni przewód zasilający przed uszkodzeniem.

- ▶ Z przedłużacza utworzyć pętlę.
- ▶ Przełożyć pętlę (3) przez otwór (4).
- ▶ Założyć pętlę (3) na hak (5) i zacisnąć.
- ▶ Podłączyć wtyczkę do prawidłowo zainstalowanego gniazdka elektrycznego.

## 9 Włączanie i wyłączanie kosi mechanicznej

### 9.1 Włączenie kosi mechanicznej

- ▶ Chwycić rękojeść kosi mechanicznej jedną ręką za rękojeść manipulacyjną, obejmując ją kciukiem.
- ▶ Chwycić kosę mechaniczną drugą ręką za uchwyt obwiedniowy, obejmując go kciukiem.

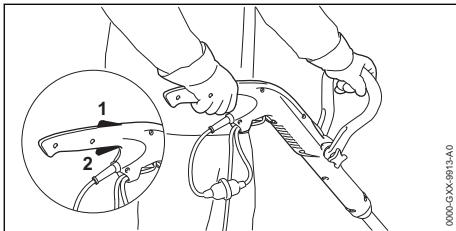

- ▶ Wcisnąć i przytrzymać ręką blokadę dźwigni przełącznika (1).
- ▶ Wcisnąć palcem wskazującym dźwignię przełącznika (2) i przytrzymać ją. Kosa mechaniczna przyspiesza i narzędzie tnące obraca się.

### 9.2 Wyłączenie kosi mechanicznej

- ▶ Puścić dźwignię przełącznika i blokadę dźwigni przełącznika.
- ▶ Poczekać, aż narzędzie tnące zatrzyma się.
- ▶ Jeśli narzędzie tnące dalej się obraca: Wyjąć złącze przedłużacza z wtyczki zasilania kosi mechanicznej i skontaktować się z dealerem STIHL. Kosa mechaniczna jest uszkodzona.

## 10 Sprawdzanie kosi mechanicznej

### 10.1 Sprawdzanie elementów obsługowych

#### Blokada dźwigni przełącznika i dźwigni przełącznika

- ▶ Wyłączyć kosę mechaniczną i wyciągnąć złącze przedłużacza z wtyczki zasilania kosi.
- ▶ Spróbować nacisnąć dźwignię przełącznika bez naciskania blokady dźwigni przełącznika.
- ▶ Jeśli można nacisnąć dźwignię przełącznika, nie używać kosi mechanicznej i skontaktować się z dealerem STIHL. Blokada dźwigni przełącznika jest uszkodzona.
- ▶ Nacisnąć i przytrzymać blokadę dźwigni przełącznika.
- ▶ Nacisnąć i puścić dźwignię przełącznika.
- ▶ Jeżeli dźwignia przełącznika lub blokada dźwigni przełącznika poruszają się z oporem lub nie powracają do pozycji wyjściowej, nie używać kosi i skontaktować się z dealerem STIHL. Dźwignia przełącznika lub blokada dźwigni przełącznika są uszkodzone.

#### Włączenie kosi mechanicznej

- ▶ Kosę mechaniczną podłączać do gniazdka elektrycznego przedłużaczem.
- ▶ Nacisnąć i przytrzymać blokadę dźwigni przełącznika.
- ▶ Nacisnąć i przytrzymać dźwignię przełącznika. Narzędzie tnące zacznie się obracać.
- ▶ Puścić dźwignię przełącznika. Po krótkim czasie narzędzie tnące przestanie się obracać.
- ▶ Jeśli narzędzie tnące dalej się obraca: Wyjąć złącze przedłużacza z wtyczki zasilania kosi mechanicznej i skontaktować się z dealerem STIHL. Kosa mechaniczna jest uszkodzona.

## 11 Praca z użyciem kosy mechanicznej

### 11.1 Trzymanie i prowadzenie kosy mechanicznej

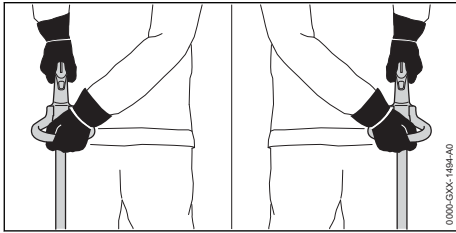

- ▶ Chwycić rękojeść wszystkimi palcami i kciukiem.
- ▶ Trzymać kosę mechaniczną drugą ręką w taki sposób, aby kciuk obejmował uchwyt obwiedniowy.

### 11.2 Koszenie

Odległość narzędzia tnącego od ziemi decyduje o wysokości cięcia.

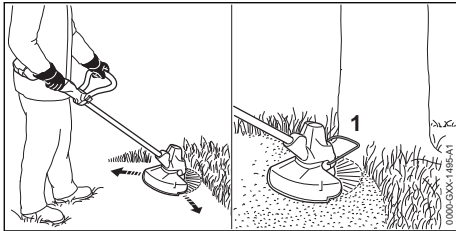

- ▶ Poruszać kosą mechaniczną równomiernie w jedną i w drugą stronę.
- ▶ Pracować powoli i miarowo.
- ▶ W przypadku pracy z elementem dystansowym: rozłożyć całkowicie element dystansowy (1).

### 11.3 Regulacja żyłki

- ▶ Obracającą się głowicę koszącą dosunąć lekko do ziemi.  
Nastąpi regulacja o około 30 mm.  
Nóż korygujący długość żyłek skraca automatycznie żyłkę na prawidłową długość.

Jeśli żyłki mają długość poniżej 25 mm, nie można automatycznie korygować ich długości.

- ▶ Wyłączyć kosę mechaniczną i wyciągnąć złącze przedłużacza z wtyczki zasilania kosy.
- ▶ Nacisnąć i przytrzymać przycisk na głowicy koszącej.
- ▶ Wyciągnąć żyłkę ręką.

- ▶ Jeśli żyłek nie można już wyciągnąć: Wymienić szpulę z żyłkami.  
Szpula jest pusta.

## 12 Po zakończeniu pracy

### 12.1 Po pracy

- ▶ Wyłączyć kosę mechaniczną i wyciągnąć złącze przedłużacza z wtyczki zasilania kosy.
- ▶ Jeśli kosa mechaniczna jest mokra: Poczekaj, aż kosa wyschnie.
- ▶ Wyczyścić kosę mechaniczną.
- ▶ Wyczyścić osłonę.
- ▶ Wyczyścić narzędzie tnące.

## 13 Transport

### 13.1 Transport kosy mechanicznej

- ▶ Wyłączyć kosę mechaniczną i wyciągnąć złącze przedłużacza z wtyczki zasilania kosy.
- ▶ Wyregulować wysięgnik do żądanej długości.

#### Noszenie kosy

- ▶ Kosę mechaniczną przenosić za wysięgnik w taki sposób, aby narzędzie tnące było skierowane do tyłu i aby kosa była wyważona.

#### Transport kosy w samochodzie

- ▶ Zabezpieczyć kosę mechaniczną przed przewróceniem i przesuwaniem.

## 14 Przechowywanie

### 14.1 Przechowywanie kosy mechanicznej

- ▶ Wyłączyć kosę mechaniczną i wyciągnąć złącze przedłużacza z wtyczki zasilania kosy.
- ▶ Zdemontować głowicę koszącą.
- ▶ Przechowywać kosę mechaniczną w poniższy sposób:
  - Kosa mechaniczna znajduje się w miejscu niedostępnym dla dzieci.
  - Kosa mechaniczna jest czysta i sucha.

## 15 Czyszczenie

### 15.1 Czyszczenie kosy

- ▶ Wyłączyć kosę mechaniczną i wyciągnąć złącze przedłużacza z wtyczki zasilania kosy.
- ▶ Wyczyścić kosę wilgotną szmatką.
- ▶ Wyczyścić pędzlem otwory wentylacyjne.
- ▶ Wyczyścić pędzlem lub miękką szczotką obszar pod wirnikiem wentylatora.

## 15.2 Czyszczenie osłony i narzędzia tnącego

- ▶ Wyłączyć kosę mechaniczną i wyciągnąć złącze przedłużacza z wtyczki zasilania kosi.
- ▶ Osłonę i narzędzie tnące należy czyścić za pomocą wilgotnej szmatki lub miękkiej szcztotki.

## 16 Konserwacja

### 16.1 Terminy konserwacji

Terminy konserwacji są zależne od warunków otoczenia oraz warunków pracy. Firma STIHL zaleca następujące terminy konserwacji:

## 18 Rozwiązywanie problemów

### 18.1 Usuwanie usterek w kosie mechanicznej

#### Co roku





- ▶ Wykonać przegląd kosi w punkcie autoryzowanego dealera STIHL.

## 17 Naprawa

### 17.1 Naprawa kosi mechanicznej i narzędzia tnącego

Użytkownik nie może samodzielnie naprawiać kosi mechanicznej i narzędzia tnącego.

- ▶ Jeśli kosa mechaniczna lub narzędzie tnące ulegną uszkodzeniu: Nie używać kosi mechanicznej ani narzędzia tnącego i skontaktować się z autoryzowanym dealerm STIHL.

Usterka	Przyczyna	Pomoc
Kosa mechaniczna nie uruchamia się przy włączeniu.	Nie jest włożona wtyczka przewodu zasilającego lub przedłużacza.	▶ Włożyć wtyczkę przewodu zasilającego lub przedłużacza.
	Zadziałał wyłącznik nadprądowy (bezpiecznik) lub wyłącznik różnicowo-prądowy. Obwód elektryczny jest przeciążony elektrycznie lub uszkodzony.	▶ Znaleźć i usunąć przyczynę zadziałania. Włożyć wyłącznik nadprądowy (bezpiecznik) lub wyłącznik różnicowo-prądowy. ▶ Wyłączyć inne urządzenia podłączone do tego samego obwodu elektrycznego.
	Gniazdko nie jest wystarczająco zabezpieczone.	▶ Podłączyć wtyczkę przewodu zasilającego do zabezpieczonego odpowiednio gniazdka elektrycznego,  19.1.
	Przedłużacz ma nieprawidłowy przekrój.	▶ Użyć przedłużacza o prawidłowym przekroju,  19.2
	Przedłużacz jest zbyt długi.	▶ Użyć przedłużacza o prawidłowej długości,  19.2
Kosa mechaniczna wyłącza się podczas pracy.	Wtyczka przewodu zasilającego lub przedłużacza została wyciągnięta z gniazdka.	▶ Włożyć wtyczkę przewodu zasilającego lub przedłużacza.
	Zadziałał wyłącznik nadprądowy (bezpiecznik) lub wyłącznik różnicowo-prądowy. Obwód elektryczny jest przeciążony elektrycznie lub uszkodzony.	▶ Znaleźć i usunąć przyczynę zadziałania. Włożyć wyłącznik nadprądowy (bezpiecznik) lub wyłącznik różnicowo-prądowy. ▶ Wyłączyć inne urządzenia podłączone do tego samego obwodu elektrycznego.
	Gniazdko nie jest wystarczająco zabezpieczone.	▶ Podłączyć wtyczkę przewodu zasilającego do zabezpieczonego odpowiednio gniazdka elektrycznego,  19.1.
Nie można zdemonstrować ręcznie głowicy koszącej.	Głowica kosząca dokręcona zbyt mocno.	▶ Zablokować wirnik wentylatora trzpieniem. ▶ Odkręcić głowicę ręką. ▶ Zdjąć trzpień blokujący.

## 19 Dane techniczne

### 19.1 Kosa mechaniczna STIHL FSE 52

- Napięcie sieciowe: 220-240 V
- Częstotliwość: 50/60 Hz
- Moc nominalna prądu: 2,3 A
- Zabezpieczenie: 10 A
- Pobór mocy: 500 W
- Nominalna prędkość obrotowa pod obciążeniem: 6000 1/min
- Masa z osłoną i narzędziem tnącym
  - Wersja z kablem o długości 0,3 m: 2,2 kg
  - Wersja z kablem o długości 9,9 m: 2,8 kg
- Klasa ochronności: II

### 19.2 Przedłużacze

W przypadku używania przedłużacza musi on mieć przewód ochronny. W zależności od napięcia i długości przedłużacza jego żyły muszą mieć następujący przekrój:

**Jeśli napięcie znamionowe na tabliczce znamionowej wynosi 220 V do 240 V:**

- Długość kabla do 20 m: AWG 15 / 1,5 mm<sup>2</sup>
- Długość kabla 20 m do 50 m: AWG 13 / 2,5 mm<sup>2</sup>

**Jeśli napięcie znamionowe na tabliczce znamionowej wynosi 100 V do 127 V:**

- Długość kabla do 10 m: AWG 14 / 2,0 mm<sup>2</sup>
- Długość kabla 10 m do 30 m: AWG 12 / 3,5 mm<sup>2</sup>

### 19.3 Poziomy hałas i drgań

Wartość korekcji ciśnienia akustycznego wynosi 2 dB(A). Wartość korekcji mocy akustycznej wynosi 2 dB(A). Wartość korekcji drgań wynosi 2 m/s<sup>2</sup>.

STIHL zaleca noszenie ochronników słuchu.

- Poziomy ciśnienia akustycznego L<sub>pA</sub> mierzonego wg EN 50636-2-91: 83 dB(A).
- Poziomy mocy akustycznej L<sub>wA</sub> mierzonej wg EN 50636-2-91: 94 dB(A).
- Poziomy drgań a<sub>hv</sub> zmierzony wg EN 50636-2-91:
  - Uchwyt manipulacyjny: 4,5 m/s<sup>2</sup>
  - Uchwyt obwiedniowy: 3,0 m/s<sup>2</sup>

Podane poziomy drgań zmierzono znormalizowaną metodą badawczą i można je przyjąć do porównania drgań różnych urządzeń elektrycznych. Rzeczywiste wartości drgań mogą różnić się od wartości podanych w zależności od rodzaju zastosowania urządzenia. Podane war-

tości drgań mogą służyć do wstępnej oceny obciążenia drganiami. Rzeczywiste obciążenie drganiami musi zostać ustalone w drodze oceny. Należy przy tym uwzględnić okresy czasu, w których urządzenie elektryczne pozostawało wyłączone, a także takie, w których urządzenie było włączone jednakże poruszało się bez obciążenia.

Informacje o zgodności z dyrektywą 2002/44/WE w sprawie poziomu drgań można znaleźć na stronie patrz [www.stihl.com/vib](http://www.stihl.com/vib).

### 19.4 REACH

Rozporządzenie REACH jest unijnym rozporządzeniem w sprawie rejestracji, oceny, udzielania zezwoleń i stosowanych ograniczeń w zakresie chemikaliów.

Informacje dotyczące zgodności z rozporządzeniem REACH znajdują się pod adresem: [www.stihl.com/reach](http://www.stihl.com/reach).

## 20 Układy zbudowane z narzędzi tnących i osłon

### 20.1 Kosa mechaniczna STIHL FSE 52

**Kosa mechaniczna z wirnikiem wentylatora**

Następująca głowica kosząca może być montowana razem z osłoną:

- Głowica kosząca AutoCut C 3-2:
  - z żyłką okrągłą, cichą o średnicy 1,6 mm lub 2,0 mm.

**Kosa mechaniczna bez wirnika wentylatora**

Użytkownik nie może samodzielnie montować głowicy koszącej AutoCut 2-2.

- ▶ Głowicę tnącą powinien zamontować dealer STIHL.

## 21 Części zamienne i akcesoria

### 21.1 Części zamienne i akcesoria

**STIHL** Symbole te oznaczają oryginalne części zamienne i akcesoria marki STIHL.

Firma STIHL zaleca używanie oryginalnych części zamiennych i akcesoriów STIHL.

Mimo nieustannej obserwacji rynku firma STIHL nie jest w stanie ocenić niezawodności, bezpieczeństwa i przydatności części zamiennych i

akcesoriów innych producentów i dlatego nie może ręczyć za ich używanie.

Oryginalne części zamienne i akcesoria STIHL można nabyć u dealerów STIHL.

## 22 Utylizacja

### 22.1 Utylizacja kosi mechanicznej

Informacje na temat utylizacji są dostępne w lokalnym urzędzie lub u autoryzowanego dealera STIHL.

Nieprawidłowa utylizacja może powodować szkody na zdrowiu i obciążać środowisko.

- ▶ Produkty STIHL i ich opakowania zgodnie z lokalnymi przepisami oddać do właściwego miejsca zbiórki w celu recyklingu.
- ▶ Nie wyrzucać do zwykłego pojemnika na odpady komunalne.

## 23 Deklaracja zgodności UE

### 23.1 Kosa mechaniczna STIHL FSE 52

ANDREAS STIHL AG & Co. KG

Badstraße 115

D-71336 Waiblingen

Niemcy

oświadcza na własną odpowiedzialność, że

- Urządzenie: kosa mechaniczna
- Producent: STIHL
- Typ: FSE 52
- Nr identyfikacji serii: 4816

spełnia odnośne przepisy dyrektywy 2011/65/UE, 2006/42/WE, 2014/30/UE i 2000/14/WE oraz zostało skonstruowane i wyprodukowane zgodnie z normami EN 55014-1, EN 55014-2, EN 60335-1 i EN ISO 12100 w wersji obowiązującej w dniu produkcji, z uwzględnieniem normy EN 50636-2-91.

Do ustalenia zmierzonego i gwarantowanego poziomu mocy akustycznej zastosowano postępowanie przewidziane przez dyrektywę 2000/14/WE, załącznik VI.

Jednostka notyfikowana: VDE Prüf- u. Zertifizierungsinstitut, Merianstraße 28, 63069 Offenbach, Niemcy

- Zmierzony poziom mocy akustycznej: 94 dB(A)
- Gwarantowany poziom mocy akustycznej: 96 dB(A)

Dokumentacja techniczna jest przechowywana w Dziale certyfikacji produktów firmy ANDREAS STIHL AG & Co. KG.

Rok produkcji, kraj produkcji i numer seryjny są podane na urządzeniu.

Waiblingen, 15.07.2021

ANDREAS STIHL AG & Co. KG



z up.

Dr. Jürgen Hoffmann, kierownik Działu Dopuszczania Produktów i Regulacji Prawnych

## 24 Deklaracja zgodności UKCA

### 24.1 Kosa mechaniczna STIHL FSE 52

**UK  
CA**

ANDREAS STIHL AG & Co. KG

Badstraße 115

D-71336 Waiblingen

Niemcy

oświadcza na własną odpowiedzialność, że

- Urządzenie: kosa mechaniczna
- Producent: STIHL
- Typ: FSE 52
- Nr identyfikacji serii: 4816

spełnia odnośne przepisy brytyjskiego rozporządzenia The Restriction of the Use of Certain Hazardous Substances in Electrical and Electronic Equipment Regulations 2012, Supply of Machinery (Safety) Regulations 2008, Electromagnetic Compatibility Regulations 2016 i Noise Emission in the Environment by Equipment for use Outdoors Regulations 2001 oraz zostało skonstruowane i wyprodukowane zgodnie z normami EN 55014-1, EN 55014-2, EN 60335-1 i EN ISO 12100 w wersji obowiązującej w dniu produkcji, z uwzględnieniem normy EN 50636-2-91.

Do ustalenia zmierzonego i gwarantowanego poziomu mocy akustycznej zastosowano postępowanie przewidziane przez brytyjskie rozporządzenie Noise Emission in the Environment by

Equipment for use Outdoors Regulations 2001, Schedule 9.

Jednostka notyfikowana: INTERTEK Testing & Certification Ltd, Academy Place, 1 – 9 Brook Street, Brentwood, Essex, CM14 5NQ, United Kingdom

– Zmierzony poziom mocy akustycznej: 94 dB(A)

– Gwarantowany poziom mocy akustycznej: 96 dB(A)

Dokumentacja techniczna jest przechowywana w firmie ANDREAS STIHL AG & Co. KG.

Rok produkcji, kraj produkcji i numer seryjny są podane na urządzeniu.

Waiblingen, 15.07.2021

ANDREAS STIHL AG & Co. KG



z up.

Dr. Jürgen Hoffmann, kierownik Działu Dopuszczania Produktów i Regulacji Prawnych

## Съдържание

1	Предговор.....	174
2	Информация относно настоящото Ръководството за употреба.....	174
3	Преглед на съдържанието.....	175
4	Указания за безопасност.....	176
5	Подготовка на моторната косачка за работа.....	182
6	Сглобяване на моторната косачка.....	182
7	Настройване на моторната косачка за ползвателя.....	184
8	Включване на моторния уред към електрическата мрежа.....	184
9	Включване и изключване на моторната косачка.....	185
10	Проверка на моторната косачка.....	185
11	Работа с моторната косачка.....	186
12	След работа.....	186
13	Транспортиране.....	186
14	Съхранение.....	187
15	Почистване.....	187
16	Поддръжка /обслужване.....	187
17	Ремонт.....	187
18	Отстраняване на неизправности.....	187
19	Технически данни.....	188

20	Комбинация от режещи инструменти и предпазители.....	189
21	Резервни части и принадлежности.....	189
22	Отстраняване /изхвърляне.....	189
23	Декларация на ЕС (EU) за съответствие.....	190
24	Декларация за съответствие UKCA.....	190

## 1 Предговор

Уважаеми клиенти,

Радваме се, че сте избрали изделие на фирма STIHL. Ние разработваме и произвеждаме продукти с най-високо качество в съответствие с изискванията на нашите клиенти. Така се създават продукти, които се отличават с висока надеждност дори при изключително високо натоварване.

STIHL също така държи на най-високото ниво в обслужването. Сътрудниците в специализираните ни търговски обекти са готови да ви дадат компетентна консултация и съвети, както и да поемат комплексно техническо обслужване на закупените от Вас апарати.

STIHL е категоричен привърженик на устойчивото и отговорно отношение към природата. Настоящото ръководство за употреба следва да Ви подпомогне в продължителното, сигурно и екологично използване на Вашия продукт на STIHL.

Благодарим Ви за доверието и Ви пожелаваме удоволствие от употребата на изделието от фирма STIHL.



Dr. Nikolas Stihl

**ВАЖНО! ПРОЧЕТЕТЕ ПРЕДИ УПОТРЕБА – И СЪХРАНЯВАЙТЕ.**

## 2 Информация относно настоящото Ръководството за употреба

### 2.1 Действащи документи

Валидни са местните предписания за безопасност.

- ▶ Допълнително към настоящото ръководство за употреба да се прочетат, разберат и съхраняват следните документи:
  - Ръководство за употреба и опаковка на използвания режещ инструмент

## 2.2 Обозначение на предупредителни указания, които се срещат в текста



### ПРЕДУПРЕЖДЕНИЕ

- Това указание предупреждава за опасности, които могат да доведат до тежки наранявания или до смърт.
  - ▶ Посочените мерки ще помогнат за предотвратяването на тежки наранявания или смърт.

### УКАЗАНИЕ

- Това указание предупреждава за опасности, които могат да доведат до материални щети.
  - ▶ Посочените мерки ще помогнат за предотвратяването на материални щети.

## 2.3 Символи в текста



Този символ насочва към глава от настоящото ръководство за употреба.

# 3 Преглед на съдържанието

## 3.1 Моторна косачка

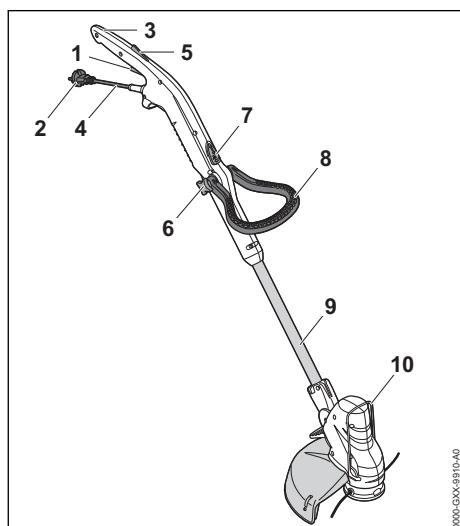

0000-CXK-9810-A0

- 1 Лоста за ръчно включване/изключване**  
С лоста за ръчно включване/изключване се включва и изключва моторната косачка.
- 2 Щепсел за свързване с електрическата мрежа**  
Щепселът за мрежата свързва захранващия кабел с един удължителен проводник.
- 3 Дръжка за управление**  
Тази дръжка служи за управление, носене и водене на моторната косачка.
- 4 Захранващ кабел**  
Захранващият кабел свързва моторната косачка с щепсела.
- 5 Блокировка на лоста за ръчно включване/изключване**  
С блокировката на лоста за ръчно включване/изключване се блокира лостът за ръчно включване/изключване.
- 6 Звездообразна крилчата гайка**  
Звездообразната крилчата гайка притиска кръговата обхващаща ръкохватка към стебловидното тяло.
- 7 Блокиращо копче**  
С помощта на блокиращото копче се блокира регулирането на стебловидното тяло по дължина.
- 8 Кръгова обхващаща ръкохватка**  
Кръговата обхващаща ръкохватка служи за носене и водене на моторната косачка.
- 9 Стебловидно тяло**  
Стебловидното тяло свързва всички конструктивни елементи помежду им.
- 10 Отдалечителен елемент**  
Отдалечителният елемент предпазва предмети от контакт с режещия инструмент.

# Табелка за мощността с машинен номер

## 3.2 Предпазител и режещи инструменти

Моторна косачка с вентилаторна перка

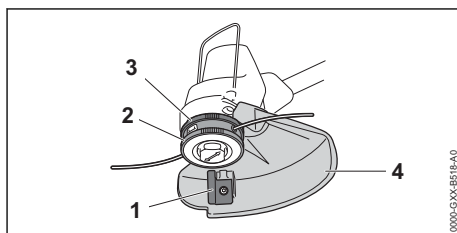

0000-CXK-9816-A0

**1 Нож-резащ за отрязване на нишката за косене**

По време на работа ножът-резащ скъсява нишката за косене до необходимата дължина.

**2 Глава за косене**

Главата за косене служи за закрепване на нишки за косене.

**3 Вентилаторна перка**

Вентилаторната перка охлажда електромотора.

**4 Предпазител**

Този предпазител защитава ползвателя от изхвърчащите нагоре предмети и го предпазва от контакт с режещия инструмент.

**Моторна косачка без вентилаторна перка**

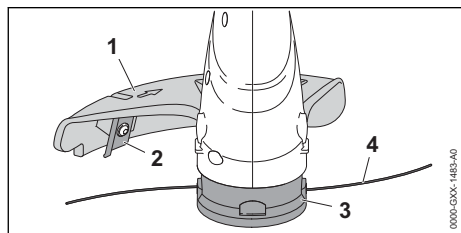

**1 Предпазител**

Този предпазител защитава ползвателя от изхвърчащите нагоре предмети и го предпазва от контакт с режещия инструмент.

**2 Нож-резащ за отрязване на нишката за косене**

По време на работа ножът-резащ скъсява нишката за косене до необходимата дължина.

**3 Глава за косене**

Главата за косене служи за закрепване на нишки за косене.

**4 Нишки за косене**

Нишките за косене режат тревата.

**3.3 Символи**

Символите може да са разположени върху моторната косачка и означават следното:

Този символ показва, че дължината на стебловидното тяло може да се регулира.

Този символ показва, че дръжката за управление може да се завърти на 90°.

Гарантирано максимално ниво на звуковата мощност в съответствие с Директива 2000/14/ЕО в децибели /

dB(A), за да се направят сравними звуковите емисии на изделията.



Изделието да не се изхвърля заедно с битовите отпадъци.

**4 Указания за безопасност**

**4.1 Предупредителни символи**

**4.1.1 Предупредителни символи**

Предупредителните символи върху моторната косачка означават следното:



Да се спазват указанията за безопасност и мерките, свързани с тях.



Ръководството за употреба да се прочете, разбере и съхранява.



Носете предпазни очила.



В случай, че е повреден захранващият или удължителният кабел: да се извади щепселът от контакта.



Да се изчака, докато режещият инструмент окончателно спре да се върти.



Моторната косачка да се пази от дъжд и влага.



Да се спазва безопасно разстояние.

**4.2 Употреба по предназначение**

Моторната косачка STIHL FSE 52 служи за косене на трева.

Моторната косачка не бива да бъде използвана при дъжд.

**▲ ПРЕДУПРЕЖДЕНИЕ**

■ При използване на моторната косачка не по предназначение може да се стигне до тежки наранявания или смърт на хора и материални щети.

► Моторната косачка да се използва с удължителен проводник.

► Използвайте моторната косачка така, както е описано в това ръководство за употреба.



### 4.3 Изисквания към ползвателя

#### ▲ ПРЕДУПРЕЖДЕНИЕ

- Ползвателите, които не са инструктирани предварително, не са в състояние да разпознаят или оценят опасностите, свързани с работата на моторната косачка. Ползвателят или други хора могат да получат тежки или смъртоносни наранявания.



- ▶ Ръководството за употреба да се прочете, разбере и съхранява.

- ▶ Ако моторната косачка се предава на друг ползвател: да му се предаде също и ръководството за употреба.
- ▶ Уверете се, че ползвателят удовлетворява следните изисквания:
  - Ползвателят е отпочинал.

– Ползвателят физически, емоционално и умствено е способен да обслужва моторната косачка и да работи с нея. В случай че ползвателят физически, сетивно или умствено е ограничен да го направи, той може да работи с тях само под надзора или ръководството на отговорно лице.

- Ползвателят е в състояние да разпознае и прецени опасностите, свързани с работата на моторната косачка.

– Ползвателят е пълнолетно лице или се обучава професионално в съответствие с националните разпоредби под надзора на друго лице.

– Ползвателят трябва да е получил инструкции от

сътрудник в специализиран търговски обект на фирма STIHL или от друго компетентно лице, преди да пристъпи към работа с моторната косачка за първи път.

- Ползвателят не се намира под въздействие на алкохол, медикаменти или наркотици.

- ▶ При съмнения се обърнете към специализиран търговски обект на STIHL.

### 4.4 Облекло и екипировка

#### ▲ ПРЕДУПРЕЖДЕНИЕ

- По време на предмети могат да бъдат изхвърлени с висока скорост. Ползвателят може да бъде наранен.



- ▶ Носете плътно прилягащи предпазни очила. Подходящи предпазни очила са тези, които са минали проверка по стандарт EN 166 или по националните нормативи и със съответна маркировка се предлагат в търговската мрежа.

- ▶ Носете предпазна маска за лице.
- ▶ Носете дълъг панталон от устойчив материал.

- По време на работа може да се вдигне прах. Вдишаният прах може да увреди здравето и да предизвика алергични реакции.

- ▶ Ако се вдига прах: носете противопрахова маска.

- Неподходящото облекло може да се оплете в дървения материал, храсти и в моторната косачка. Ползватели без подходящо облекло могат да получат тежки наранявания.

- ▶ Носете плътно прилягащо облекло.
- ▶ Не носете шалове и бижута.

- По време на работа ползвателят може да докосне въртящия се режещ инструмент. Ползвателят може да бъде сериозно ранен.

- ▶ Носете работни обувки от устойчив материал.

- ▶ Носете дълъг панталон от устойчив материал.

- При монтажа и демонтажа на режещия инструмент и по време на почистването или техническото обслужване ползвателят може да влезе в контакт с режещия инстру-

мент или ножа за отрязване на кордата. Ползвателят може да бъде наранен.

- ▶ Носете работни ръкавици от устойчив материал.
- Ако ползвателят носи неподходящи обувки, той може да се подхлъзне. Ползвателят може да бъде наранен.
  - ▶ Носете здрави затворени обувки с подметки с грайфери.

## 4.5 Моторна косачка

### ▲ ПРЕДУПРЕЖДЕНИЕ

- Външни лица, деца и животни не могат да разпознават и оценяват опасностите, свързани с работата на моторната косачка и опасностите от евентуално изхвърчащи предмети. Външни лица, деца и животни могат да получат тежки наранявания и да бъдат причинени материални щети.



▶ Външни хора, деца и животни да се държат на разстояние 15 m по периметъра на работния участък.

- ▶ Да се спазва разстояние от 15 m спрямо всякакви предмети.
- ▶ Не оставяйте моторната косачка без надзор.
- ▶ Уверете се, че децата не могат да си играят с моторната косачка.
- Моторната косачка не е защитена от влага. Ако се работи по време на дъжд или във влажна среда, може да се получи електрически удар. Може да се стигне до сериозни наранявания на ползвателя и повреда на моторната косачка.



▶ Да не се работи по време на дъжд или във влажна среда.

- Електрическите компоненти на моторната косачка могат да създадат искри. В лесно-запалима или експлозивна среда искрите могат да предизвикат пожар или експлозия. Може да се стигне до тежки наранявания и смърт на хора и до материални щети.
  - ▶ Да не се работи в лесно възпламенима или експлозивна среда.
- В удължителния проводник могат да се спънат хора. Могат да бъдат наранени хора, а моторната косачка може да се повреди.
  - ▶ Прокарайте удължителния проводник добре видим и равно върху земята.

## 4.6 Състояние, съответстващо на изискванията за безопасност

### 4.6.1 Моторна косачка

Моторната косачка се намира в състояние, съответстващо на изискванията за безопасност, когато са изпълнени следните условия:

- Моторната косачка не е повредена.
- Удължителният проводник и щепселът му са повредени.
- Моторната косачка е чиста и суха.
- Елементите на управлението функционират нормално и не са променени.
- Монтирана е една от посочените в това ръководство за употреба комбинации от режещ инструмент и предпазител.
- Режещият инструмент и предпазителят са монтирани правилно.
- Към моторната косачка са монтирани оригинални принадлежности на STIHL.
- Принадлежностите са монтирани правилно.

### ▲ ПРЕДУПРЕЖДЕНИЕ

- При състояние, неотговарящо на изискванията за техническа безопасност, е възможно конструктивни части вече да не функционират правилно, а предпазните устройства - да не действат. Може да се стигне до сериозни наранявания на хора или смърт.
  - ▶ Да се работи с изправна моторна косачка.
  - ▶ Да се работи с неповреден удължителен проводник и неповреден щепсел.
  - ▶ Ако моторната косачка е замърсена или мокра: почистете моторната косачка и я оставете да изсъхне.
  - ▶ Да не се правят конструктивни промени по моторната косачка. Изключение: монтаж на една от посочените в това ръководство за употреба комбинации от режещ инструмент и предпазител.
  - ▶ Ако елементите за управление не функционират: не работете с моторната косачка.
  - ▶ Да не се монтират режещи инструменти от метал.
  - ▶ Към моторната косачка да се монтират оригинални принадлежности на STIHL.
  - ▶ Режещият инструмент и предпазителят да се монтират така, както е описано в това ръководство за употреба.

- ▶ Монтирайте принадлежностите така, както е описано в това ръководство за употреба или както е описано в ръководството за употреба на принадлежностите.
- ▶ Да не се вкарват никакви предмети в отворите на моторната косачка.
- ▶ Сменете износените или повредени указателни табелки.
- ▶ При съмнения се обърнете към специализиран търговски обект на STIHL.

#### 4.6.2 Предпазител

Предпазител се намира в състояние, съответстващо на изискванията за безопасност, когато са изпълнени следните условия:

- Предпазител не е повреден.
- Ножът-резащ за отрязване на нишката за косене е правилно монтиран към аппарата.

### ▲ ПРЕДУПРЕЖДЕНИЕ

- При състояние на аппарата, не отговарящо на изискванията за техническа безопасност, частите му не могат да функционират нормално и предпазните устройства престават да действат. Ползвателят може да получи тежки травми.
  - ▶ Да се работи само с неповреден /изправен предпазител.
  - ▶ За да се работи с моторната косачка, ножът-резащ за отрязване на нишката за косене трябва да е монтиран правилно.
  - ▶ При съмнения и въпроси обърнете се към сътрудник в специализиран търговски обект на фирма STIHL.

#### 4.6.3 Глава за косене

Главата за косене се намира в състояние, съответстващо на изискванията за безопасност, когато са изпълнени следните условия:

- Главата за косене не е повредена.
- Главата за косене не е блокирана.
- Кордите за косене са правилно поставени.
- Границите на износване не са надхвърлени.

### ▲ ПРЕДУПРЕЖДЕНИЕ

- Ако части от главата за косене или на кордите за косене не се намират в състояние, съответстващо на изискванията за безопасност, те могат да се разхлабят и да изхвърчат. Може да се стигне до сериозни наранявания на хората.
  - ▶ Да се работи само с неповредена глава за косене.

- ▶ Кордите за косене да не се заменят с предмети от метал.
- ▶ Съблюдавайте и спазвайте границите на износване.
- ▶ При съмнения се обърнете към специализиран търговски обект на STIHL.

## 4.7 Работа

### ▲ ПРЕДУПРЕЖДЕНИЕ

- В някои ситуации ползвателят не може да работи концентрирано. Тогава ползвателят може да се спъне, да падне и тежко да се нарани.
  - ▶ Работете спокойно и съсредоточено.
  - ▶ Ако условията на видимост или осветлението са лоши: не работете с моторната косачка.
  - ▶ Работете самостоятелно с моторната косачка.
  - ▶ Водете режещия инструмент близо до земята.
  - ▶ Внимавайте за препятствия.
  - ▶ Докато работите, стойте на земята и пазете равновесие.
  - ▶ Ако се появят признаци на умора: направете почивка по време на работата.
- Въртящият се режещ инструмент може да пореже ползвателя. Ползвателят може да бъде сериозно ранен.
  - ▶ Не докосвайте въртящия се режещ инструмент.
  - ▶ Ако режещият инструмент е блокиран от предмет: изключете моторната косачка и извадете съединителя на удължителния проводник от щекера на моторната косачка. Едва тогава отстранете предмета.
- В случай, ако забележите промени или нещо необичайно в поведението на моторната косачка по време на работа, това може да означава, че състоянието ѝ не съответства с изискванията за техническа безопасност. В резултат от това може да се стигне до тежки наранявания на хора и възникване на материални щети.
  - ▶ Прекратете работа, извадете съединителя на удължителния проводник от щепсела на моторната косачка и се обърнете към специализиран търговски обект на STIHL.
- По време на работа моторната косачка може да предизвика вибрации.
  - ▶ Носете ръкавици.
  - ▶ Правете почивки в процеса на работа.

- ▶ При поява на признаци за нарушено кръвооросване: потърсете лекарска помощ.
- Ако по време на работа режещият инструмент се удари в чужд предмет, предметът или части от него могат да изхвърчат нагоре с висока скорост. Това може да причини тежки наранявания на хора и материални щети.
- ▶ Отстранете чуждите предмети от работната зона.



При отпускане на лоста за ръчно включване/изключване режещият инструмент продължава да се върти още кратко време. Може да се стигне до сериозни наранявания на хората.

- ▶ Изчакайте, докато режещият инструмент спре да се върти.
- Ако въртящият се режещ инструмент се удари в твърд предмет, могат да възникнат искри и режещият инструмент да се повреди. Искрите могат да предизвикат пожар в леснозапалима среда. Може да се стигне до тежки наранявания и смърт на хора и до материални щети.
- ▶ Не бива да се работи в леснозапалима среда.
- ▶ Уверете се, че режещият инструмент се намира в състояние, съответстващо на изискванията за техническа безопасност.

## 4.8 Електрическо свързване

Докосване до токопроводящите части може да настъпи по следните причини:

- Захранващият кабел или удължителният проводник е повреден.
- Щепселът на захранващия кабел или удължителния проводник е повреден.
- Контактът не е монтиран правилно.

## ▲ ОПАСНОСТ

- Докосването на токопроводящите части може да доведе до електрически удар. Ползвателят може да получи тежки, дори смъртоносни наранявания.
- ▶ Уверете се, че захранващият кабел, удължителният кабел и щепселът не са повредени.



Ако захранващият кабел или удължителният проводник е повреден:

- ▶ Не докосвайте повреденото място.
- ▶ Извадете щепсела от контакта.
- ▶ Хващайте захранващия кабел, удължителния проводник и техните щепсели само със сухи ръце.

- ▶ Вкарайте мрежовия щекер на захранващия кабел или удължителния проводник в правилно монтиран контакт с предпазител със защитна контактна система.
- ▶ Свържете моторната косачка чрез защитен прекъсвач срещу утечен ток (30 mA, 30 ms).
- Повреден или неподходящ удължителен проводник може да предизвика електрически удар. Може да се стигне до сериозни наранявания на хора или смърт.
- ▶ Използвайте удължителен проводник с правилно избрано сечение, 19.2.
- ▶ Използвайте удължителен проводник, подходящ за работа на открито и със защита от водни пръски.
- ▶ Използвайте удължителен проводник, който притежава същите характеристики, както захранващия кабел на моторната косачка, 19.2.

## ▲ ПРЕДУПРЕЖДЕНИЕ

- Неподходящото мрежово напрежение или мрежовата честота по време на работа могат да доведат до свръхнапрежение в моторната косачка. Моторната косачка може да се повреди.
- ▶ Убедете се, че напрежението и честотата в електрическата мрежа съвпадат с данните, посочени на фирмената табелка на моторната косачка.
- Ако няколко електрически уреда са свързани към контакт с няколко гнезда, електрическите компоненти могат да се претоварят по време на работа. Електрическите компоненти могат да се загреят и да предизвикат пожар. Може да се стигне до тежки наранявания и смърт на хора и до материални щети.
- ▶ Към един контакт следва да се свързва само една моторна косачка.
- ▶ Моторната косачка не бива да се свързва към контакт с няколко гнезда.
- Неправилно прокаран захранващ кабел и удължителен проводник могат лесно да се повредят, а и хората ще се спъват в него. Това може да стане причина за травми на хората и за повреждане на захранващия кабел или удължителния проводник.
- ▶ Захранващият кабел и удължителният проводник трябва да се прокарат така, че да не бъдат докосвани от режещия инструмент.

- ▶ Прокарайте и обозначете захранващия кабел и удължителния проводник така, че хората да не се спъват в тях.
- ▶ Прокарайте захранващия кабел и удължителния проводник така, че да не са обтегнати или преглетени.
- ▶ Прокарайте захранващия кабел и удължителния проводник така, че да не се повредят, прегънат или сплескат, или трият.
- ▶ Пазете захранващия кабел и удължителния проводник от топлина, масло и химикали.
- ▶ Захранващият кабел и удължителният проводник се прокарават по суха основа.
- По време на работа удължителният проводник се нагрива. Ако образуваната топлина не се отвежда, тя може да предизвика пожар.
  - ▶ В случай, че се използва кабелен барабан: кабелът трябва изцяло да се отбие от барабана.

## 4.9 Транспортиране

### 4.9.1 Моторна косачка

#### ▲ ПРЕДУПРЕЖДЕНИЕ

- При транспортиране моторната косачка може да се преобърне или да се измести. Това може да причини тежки наранявания на хора и материални щети.
  - ▶ Извадете съединителя на удължителния проводник от щепсела на моторната косачка.
  - ▶ С обтяжни колани, ремъци или мрежа обезопасете моторната косачка така, че да не може да се обърне или измести.

## 4.10 Съхранение

### 4.10.1 Моторна косачка

#### ▲ ПРЕДУПРЕЖДЕНИЕ

- Децата не могат да разпознаят и оценят опасностите, свързани с моторната косачка. Децата могат да бъдат сериозно наранени.
  - ▶ Извадете съединителя на удължителния проводник от щепсела на моторната косачка.
  - ▶ Моторната косачка да се съхранява извън обсега на деца.
- Електрическите контакти на моторната косачка и металните й конструктивни части могат да кородират от влагата. Моторната косачка може да се повреди.

- ▶ Извадете съединителя на удължителния проводник от щепсела на моторната косачка.
- ▶ Моторната косачка да се съхранява в чисто и сухо състояние.

## 4.11 Почистване, поддръжка и ремонт











### ▲ ПРЕДУПРЕЖДЕНИЕ

- Ако по време на почистване, поддръжка или ремонт моторната косачка е свързана към електрическата мрежа, моторната косачка може да се включи по невнимание. В резултат от това може да се стигне до тежки наранявания на хора и възникване на материални щети.
  - ▶ Извадете съединителя на удължителния проводник от щепсела на моторната косачка.
- Агресивните почистващи препарати, почистването с водна струя или остри предмети могат да повредят моторната косачка, предпазителя и режещия инструмент. Ако моторната косачка, предпазителят и режещият инструмент не се почистват правилно, конструктивните им части няма да функционират правилно, а предпазните устройства ще престанат да действат. Може да се стигне до сериозни наранявания на хората.
  - ▶ Моторната косачка, предпазителят и режещият инструмент да се почистват така, както е описано в настоящото ръководство за употреба.
- Ако не се извършва правилно техническо обслужване или ремонт на моторната косачка, предпазителят и режещият инструмент, конструктивните им части няма да функционират правилно, а предпазните устройства ще престанат да действат. Може да се стигне до сериозни наранявания на хора или смърт.
  - ▶ Не обслужвайте или поддържайте самостоятелно моторната косачка, предпазителя и инструмента за рязане.
  - ▶ Ако е необходима поддръжка или ремонт на моторната косачка, предпазителя или инструмента за рязане: обърнете се към специализиран търговски обект на STIHL.

## 5 Подготовка на моторната косачка за работа

### 5.1 Подготовка на моторната косачка за работа

Преди започване на работа е необходимо да се извършат следните стъпки:

- ▶ Уверете се, че следните части се намират в състояние, отговарящо на изискванията за техническата безопасност:
  - Моторна косачка и захранващ кабел,  4.6.1.
  - Предпазител,  4.6.2.
  - Глава за косене,  4.6.3.
- ▶ Почистете моторната косачка,  15.1.
- ▶ Монтирайте предпазителя,  6.1.
- ▶ Монтирайте шпунтата, използвайки моторната косачка без вентилаторна перка,  6.2.
- ▶ Монтирайте косата за косене, използвайки моторната косачка с вентилаторна перка,  6.2.
- ▶ Монтирайте кръговата обхващаща ръкохватка,  6.3.
- ▶ Настройте дължината на стебловидното тяло,  7.1.
- ▶ Настройте кръговата обхващаща ръкохватка,  7.3.
- ▶ Свържете щепсела на моторната косачка с удължителния проводник и вкарайте щепсела на удължителния проводник в лесно достъпен контакт.
- ▶ Проверете елементите на управлението,  10.1.
- ▶ Ако посочените стъпки не могат да се извършат: не използвайте моторната косачка и се обърнете към специализиран търговски обект на фирма STIHL.

## 6 Сглобяване на моторната косачка

### 6.1 Монтаж на предпазителя

- ▶ Изключете моторната косачка и извадете съединителя на удължителния проводник от щепсела на моторната косачка.

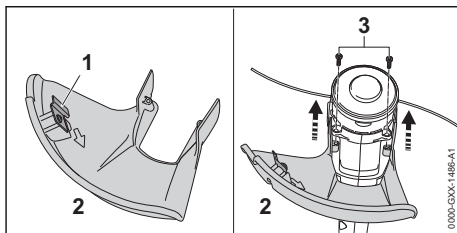

Ножът за отрязване на нишката (1) е вече вграден в предпазителя (2) и не бива да се демонтира.

- ▶ Вкарайте предпазителя (2) до упор в направляващите детайли на корпуса. Предпазителят (2) се затваря на една равнина с корпуса.
- ▶ Навийте и затегнете винтовете (3).

Предпазителят (2) не бива да се демонтира отново.

### 6.2 Монтаж и демонтаж на главата за косене

#### 6.2.1 Монтаж на главата за косене

##### Моторна косачка с вентилаторна перка

- ▶ Изключете моторната косачка и извадете съединителя на удължителния проводник от щепсела на моторната косачка.

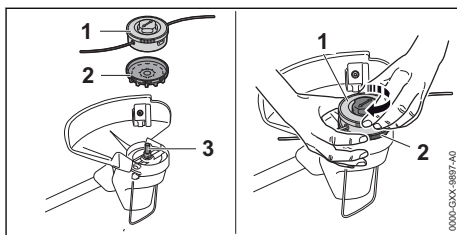

- ▶ Плъзнете вентилаторната перка (2) върху вала (3) по такъв начин, че лопатките на вентилаторната перка (2) да сочат надолу. Ако вентилаторната перка не е монтирана, електромоторът не е достатъчно охладен и главата за косене не може да бъде демонтирана.
- ▶ Дръжте здраво вентилаторната перка (2) с ръка.
- ▶ Поставете главата за косене (1) върху вала (3) и я завъртете на ръка по посока на часовниковата стрелка.

##### Моторна косачка без вентилаторна перка

Главата за косене AutoCut 2-2 е монтирана на моторната косачка и не може да бъде монтир-

ната самостоятелно. Шпулата може да бъде монтирана.

- ▶ Изключете моторната косачка и извадете съединителя на удължителния проводник от щепсела на моторната косачка.
  - ▶ Поставете шпулата в съд с вода между 12 часа и 24 часа.
- Нишките за косене стават еластични.

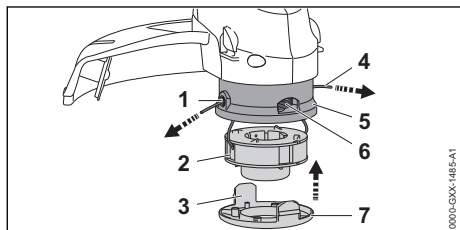

- ▶ Краищата на нишката (4) от шпулата (2) да се прокарат през отворите (1) на главата за косене (5).
  - ▶ Шпулата (2) да се постави в главата за косене (5).
  - ▶ Капакът (7) да се постави върху главата за косене (5) така, че езичетата (3) на капака (7) и отворите (6) в главата за косене (4) да се съосят (да съвпадат).
  - ▶ Да се притисне капакът (7) до упор към главата за косене (5).
- Езичетата (3) се фиксират с прещракване.

### 6.2.2 Демонтиране на главата за косене

#### Моторна косачка с вентилаторна перка

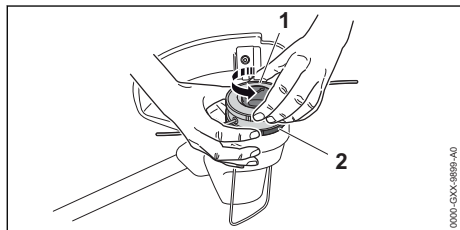

- ▶ Изключете моторната косачка и извадете съединителя на удължителния проводник от щепсела на моторната косачка.
- ▶ Дръжте здраво вентилаторната перка (2) с ръка.
- ▶ Отвийте главата за косене (1) по посока обратна на часовниковата стрелка.
- ▶ Свалете вентилаторната перка.

#### Моторна косачка без вентилаторна перка

Главата за косене AutoCut 2-2 е монтирана на моторната косачка и не може да бъде демон-

тирана самостоятелно. Шпулата може да бъде демонтирана.

- ▶ Изключете моторната косачка и извадете съединителя на удължителния проводник от щепсела на моторната косачка.

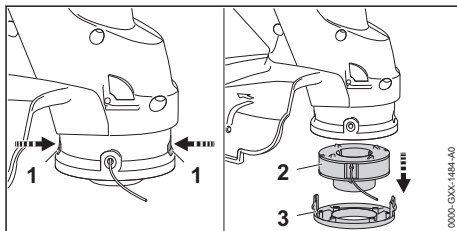

- ▶ Натиснете езичетата (1) навътре и свалете капака (3)
- ▶ Извадете патрона /шпулата на макаратата (2).

### 6.3 Монтаж на кръговата обхващаща ръкохватка

- ▶ Изключете моторната косачка и извадете съединителя на удължителния проводник от щепсела на моторната косачка.

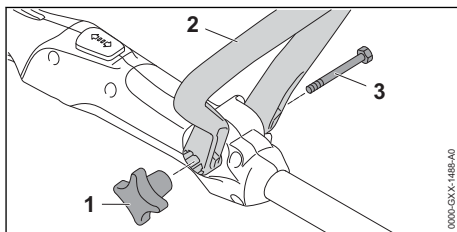

- ▶ Изравнете кръговата обхващаща С-образна ръкохватка (2) така, че гнездото на звездообразната крилчата гайка (1) да се намира вдясно от дръжката за управление, а отворите в ръкохватката (2) да сочат в посока на ползвателя.
- ▶ Разединете рамената на кръговата обхващаща ръкохватка (2) и поставете ръкохватката (2) на дръжката за управление, докато се С-образната скоба (2) се фиксира.
- ▶ Да се прокара винтът (3) през отвора.
- ▶ Да се навие и затегне звездообразната крилчата гайка (1).

Кръговата обхващаща С-образна ръкохватка (2) не трябва да се демонтира отново.

## 7 Настройване на моторната косачка за ползвателя

### 7.1 Регулиране дължината на стебловидното тяло

Стебловидното тяло може да бъде регулирано по дължина в зависимост от ръста на ползвателя.

- ▶ Изключете моторната косачка и извадете съединителя на удължителния проводник от щепсела на моторната косачка.
- ▶ Дръжте здраво стебловидното тяло.

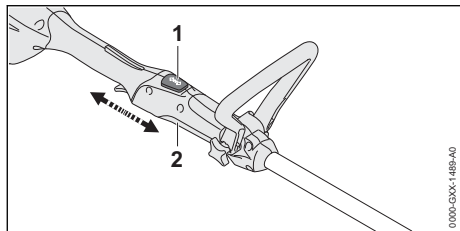

- ▶ Натиснете блокиращото копче (1) и го дръжте натиснато.
- ▶ Изтеглете или преместете дръжката за управление (2) в желаната позиция.
- ▶ Освободете блокиращото копче (1).
- ▶ Избутайте леко дръжката за управление (2), за да се фиксира.

### 7.2 Регулиране на ъгъла за управление

Ъгълът на управление може да се регулира в две позиции (0° и 90°).

- ▶ Изключете моторната косачка и извадете съединителя на удължителния проводник от щепсела на моторната косачка.
- ▶ Дръжте здраво стебловидното тяло.

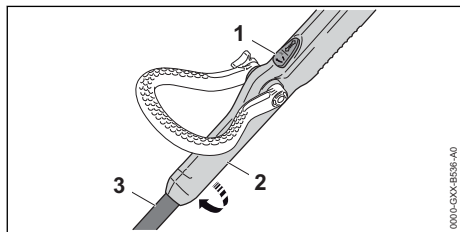

- ▶ Натиснете блокиращото копче (1) и го дръжте натиснато.
- ▶ Завъртете дръжката за управление (2) на 90° към стебловидното тяло.
- ▶ Освободете блокиращото копче (1).

- ▶ Избутайте леко дръжката за управление (2), за да се фиксира.

### 7.3 Регулиране на кръговата обхващаща ръкохватка

Кръговата обхващаща ръкохватка може да бъде поставена в различни позиции в зависимост от ръста на ползвателя.

- ▶ Изключете моторната косачка и извадете съединителя на удължителния проводник от щепсела на моторната косачка.

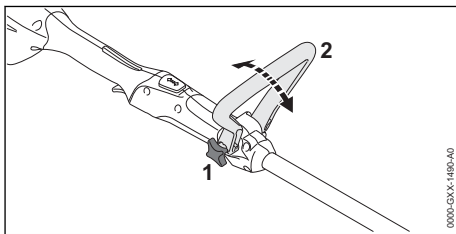

- ▶ Разхлупете звездообразната крилчата гайка (1).
- ▶ Наклонете кръговата обхващаща ръкохватка (2) в желаното положение.
- ▶ Да се затегне здраво звездообразната крилчата гайка (1).

## 8 Включване на моторния уред към електрическата мрежа

### 8.1 Свързване на моторната косачка към моторната косачка

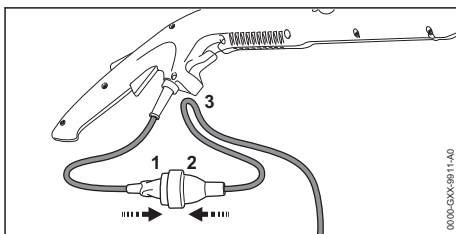

- ▶ Вкарайте щепсела (1) в съединителя (2) на удължителния проводник.



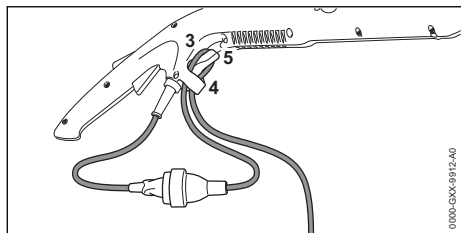

Устройството за облекчаване силата на опън защитава хранящия проводник от повреждане.

- ▶ Направете клуп с удължителния проводник.
- ▶ Прекарайте клупа (3) през отвора (4).
- ▶ Прекарайте клупа (3) през куката (5) и го стегнете.
- ▶ Вкарайте щепсела на удължителния проводник в правилно монтиран контакт.

## 9 Включване и изключване на моторната косачка

### 9.1 Включване на моторната косачка

- ▶ Дръжте моторната косачка с едната си ръка за дръжката за управление така, че палецът Ви да обхваща дръжката.
- ▶ С другата си ръка дръжте моторната косачка за кръговата обхващаща ръкохватка така, че големият пръст да обхваща ръкохватката.

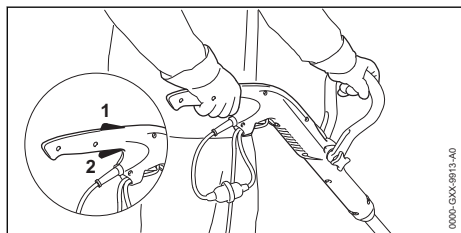

- ▶ Натиснете с ръка блокировката на лоста за ръчно включване/изключване (1) и я дръжте натисната.
  - ▶ Натиснете лоста за ръчно включване/изключване (2) с показалеца и го дръжте натиснат.
- Моторната косачка се ускорява и режещият инструмент се върти.

## 9.2 Изключване на моторната косачка

- ▶ Пуснете лоста за ръчно включване/изключване и блокировката на лоста за ръчно включване/изключване.
  - ▶ Изчакайте, докато режещият инструмент престане да се върти.
  - ▶ Ако режещият инструмент продължава да се върти: извадете съединителя на удължителния проводник от щепсела на моторната косачка и се обърнете към специализиран търговски обект на STIHL.
- Моторната косачка е дефектна.

## 10 Проверка на моторната косачка

### 10.1 Проверка на елементите на управлението

**Блокировка на лоста за ръчно включване/изключване и лост за ръчно включване/изключване**

- ▶ Изключете моторната косачка и извадете съединителя на удължителния проводник от щепсела на моторната косачка.
  - ▶ Опитайте се да натиснете лоста за ръчно включване/изключване без да натискате блокировката на лоста за ръчно включване/изключване.
  - ▶ Ако лостът за ръчно включване/изключване позволява да бъде натиснат, моторната косачка да не се използва и да се потърси помощта на сътрудник в специализиран търговски обект на фирма STIHL.
- Блокировката на лоста за ръчно включване/изключване е дефектна.**
- ▶ Натиснете блокировката на лоста за ръчно включване/изключване и я задръжте натисната.
  - ▶ Натиснете лоста за ръчно включване/изключване и го пуснете.
  - ▶ Ако лостът за ръчно включване/изключване или блокировката на лоста за ръчно включване/изключване са трудноподвижни или не се връщат в изходната си позиция: не използвайте моторната косачка и се обърнете към специализиран търговски обект на STIHL.
- Лостът за ръчно включване/изключване или блокировката на лоста за ръчно включване/изключване са дефектни.

**Включване на моторната косачка**

- ▶ Свържете моторната косачка с един удължителен проводник към един контакт.
- ▶ Натиснете блокировката на лоста за ръчно включване/изключване и я задръжте натисната.
- ▶ Натиснете лоста за ръчно включване/изключване и го задръжте натиснат. Режещият инструмент се върти.
- ▶ Освободете лоста за ръчно включване/изключване. След кратко време режещият инструмент престава да се върти.
- ▶ Ако режещият инструмент продължава да се върти: извадете съединителя на удължителния проводник от щепсела на моторната косачка и се обърнете към специализиран търговски обект на STIHL. Моторната косачка е дефектна.

## 11 Работа с моторната косачка

### 11.1 Държане и управление на моторната косачка

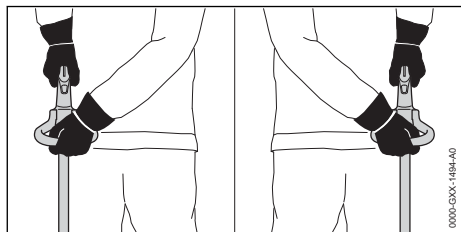

- ▶ Дръжте моторната косачка с едната си ръка за дръжката за управление така, че палецът Ви да обхваща дръжката.
- ▶ С другата си ръка дръжте моторната косачка за кръговата ръкохватка така, че големият пръст да обхваща ръкохватката.

### 11.2 Косене

Разстоянието между режещия инструмент и земята определя височината на рязане.

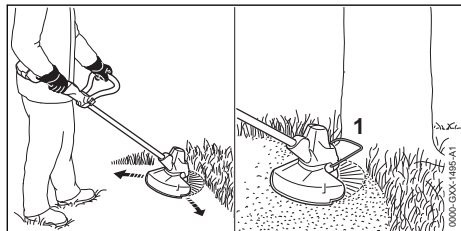

- ▶ Движете моторната косачка равномерно наляво и надясно.
- ▶ Бавно и контролирано се придвижвайте напред.
- ▶ Когато се работи с отдалечителен елемент: разгънете отдалечителния елемент (1) докрай.

### 11.3 Регулиране на нишките за косене

- ▶ Леко допрете главата за косене до земята. Направете настройка на нишките за косене с около 30 mm напред. Резачът в предпазителя автоматично отрязва нишките за косене до зададената дължина.

Ако нишките за косене са по-къси от 25 mm, те не могат да бъдат регулирани автоматично.

- ▶ Изключете моторната косачка и извадете съединителя на удължителния проводник от щепсела на моторната косачка.
- ▶ Натиснете копчето в главата за косене навътре и го дръжте натиснато.
- ▶ Изтеглете с ръка нишките за косене.
- ▶ Ако нишките за косене не могат повече да се изтеглят, сменете шпудлата с нишките за косене. Шпудлата е празна.

## 12 След работа

### 12.1 След работа

- ▶ Изключете моторната косачка и извадете съединителя на удължителния проводник от щепсела на моторната косачка.
- ▶ Ако моторната косачка е влажна: оставете косачката да изсъхне.
- ▶ Почистете моторната косачка.
- ▶ Почистете предпазителя.
- ▶ Почистете режещия инструмент.

## 13 Транспортиране

### 13.1 Транспортиране на моторната косачка

- ▶ Изключете моторната косачка и извадете съединителя на удължителния проводник от щепсела на моторната косачка.
- ▶ Настройте стебловидното тяло на най-малката дължина.

**Носене на моторната косачка**

- ▶ Носете моторната косачка с една ръка, хваната за стебловидното тяло, така, че режещият инструмент да сочи назад, а косачката да се намира в равновесно състояние.

**Транспортиране на моторната косачка с превозно средство**

- ▶ Закрепете моторната косачка така, че да не може да се преобърне или да се измести.

**14 Съхранение****14.1 Съхраняване на моторната косачка**

- ▶ Изключете моторната косачка и извадете съединителя на удължителния проводник от щепсела на моторната косачка.
- ▶ Демонтирайте на главата за косене.
- ▶ Моторната косачка да се съхранява така, че да бъдат изпълнени следните условия:
  - Моторната косачка се съхранява извън обсега на деца.
  - Моторната косачка е чиста и суха.

**15 Почистване****15.1 Почистване на моторната косачка**

- ▶ Изключете моторната косачка и извадете съединителя на удължителния проводник от щепсела на моторната косачка.
- ▶ Почистете моторната косачка с влажна кърпа.
- ▶ Почистете вентилационните отвори с четка.
- ▶ Почистете зоната под вентилаторната перка с четчица или мека четка.

**18 Отстраняване на неизправности****18.1 Отстраняване на неизправности по моторната косачка**

Неизправност	Причина	Начин на отстраняване
При включване моторната косачка не започва да работи.	Не е вкаран щепселът на захранващия кабел или на удължителния проводник.	▶ Вкарайте щепсела на захранващия кабел или на удължителния проводник.
	Защитният прекъсвач за електрически мрежи (предпазител) или защитният прекъсвач за утечен ток се е задействал. Електрическата верига е електрически претоварена или дефектна.	▶ Потърсете и отстранете причината за задействането. Поставете защитния прекъсвач за електрически мрежи (предпазител) или защитния прекъсвач за утечен ток. ▶ Изключете останалите, включени в същата електрическа верига консуматори на електроенергия.

**15.2 Почистване на предпазителя и на режещия инструмент**

- ▶ Изключете моторната косачка и извадете съединителя на удължителния проводник от щепсела на моторната косачка.
- ▶ Почистете предпазителя и режещия инструмент с влажна кърпа или с мека четка.

**16 Поддръжка /обслужване****16.1 Интервали за техническо обслужване и поддръжка**

Интервалите за техническо обслужване и поддръжка зависят от условията на околната среда и работните условия. STIHL препоръчва следните интервали за техническо обслужване и поддръжка:

**Ежегодно**

- ▶ Моторната косачка трябва да се провери от специализиран търговски обект на STIHL.

**17 Ремонт****17.1 Ремонт на моторната косачка и режещия инструмент**

Ползвателят не може самостоятелно да ремонтира моторната косачка и режещия инструмент.

- ▶ Ако моторната косачка или режещият инструмент са повредени: не използвайте моторната косачка или режещия инструмент и потърсете специализиран търговски обект на STIHL.

Неизправност	Причина	Начин на отстраняване
Моторната косачка се самоизключва по време на работа.	Контактът е защитен твърде малко.	▶ Вкарайте щепсела на захранващия кабел в правилно защитен контакт, <b>19.1</b> .
	Удължителният проводник е с грешно сечение.	▶ Използвайте удължителен проводник с правилно сечение, <b>19.2</b> .
	Удължителният проводник е твърде дълъг.	▶ Използвайте удължителен проводник с правилна дължина, <b>19.2</b> .
	Щепселът на захранващия кабел или удължителния проводник е изваден от контакта.	▶ Вкарайте щепсела на захранващия кабел или на удължителния проводник.
	Защитният прекъсвач за електрически мрежи (предпазител) или защитният прекъсвач за утечен ток се е задействал. Електрическата верига е електрически претоварена или дефектна.	▶ Потърсете и отстранете причината за задействането. Поставете защитния прекъсвач за електрически мрежи (предпазител) или защитния прекъсвач за утечен ток. ▶ Изключете останалите, включени в същата електрическа верига консуматори на електроенергия.
Контактът е защитен твърде малко.	▶ Вкарайте щепсела на захранващия кабел в правилно защитен контакт, <b>19.1</b> .	
Главата за косене не може да бъде демонтирана на ръка.	Главата за косене е затегната твърде силно.	▶ Блокирайте вентилаторната перка с помощта на дорник. ▶ Отвийте главата за косене на ръка. ▶ Свалете дорника.

## 19 Технически данни

### 19.1 Моторна косачка STIHL FSE 52

- Напрежение на електрическата мрежа: 220-240 V
- Честота: 50/60 Hz
- Номинална сила на електрическия ток: 2,3 A
- Предпазител: 10 A
- Консумирана мощност: 500 W
- Номинална стойност с натоварване: 6000 об/мин
- Тегло със защита и режещ инструмент
  - Изпълнение с дължина на кабела от 0,3 m: 2,2 kg
  - Изпълнение с дължина на кабела от 9,9 m: 2,8 kg
- електрически клас на защита: II

### 19.2 Удължителни проводници

Когато се използва удължителен проводник, той трябва да има защитна линия, а жиците му трябва да са поне със следните сечения според напрежението и дължината на удължителния проводник:

**Ако номиналното напрежение върху табелката с данни е 220 V до 240 V:**

- дължина на проводника до 20 m: AWG 15 / 1,5 mm<sup>2</sup>
- дължина на проводника от 20 m до 50 m: AWG 13 / 2,5 mm<sup>2</sup>

**Ако номиналното напрежение върху табелката с данни е 100 V до 127 V:**

- дължина на проводника до 10 m: AWG 14 / 2,0 mm<sup>2</sup>
- дължина на проводника от 10 m до 30 m: AWG 12 / 3,5 mm<sup>2</sup>

### 19.3 Акустични и вибрационни стойности

Коефициентът K за нивото на акустичното налягане възлиза на 2 dB(A). Коефициентът K за максималното ниво на звукова мощност възлиза на 2 dB(A). Коефициентът K за вибрационите стойности е равен 2 m/s<sup>2</sup>.

STIHL препоръчва да се носят антифони (защита на слуха).

- Ниво на акустично налягане L<sub>pA</sub>, измерено съгласно EN 50636-2-91: 83 dB(A).

- Максимално ниво на звукова мощност  $L_{WA}$ , измерено съгласно EN 50636-2-91: 94 dB(A).
- Вибрационна стойност  $a_{HV}$ , измерена съгласно EN 50636-2-91:
  - дръжка за управление: 4,5 m/s<sup>2</sup>
  - кръгова обхващаща С-образна ръкохватка: 3,0 m/s<sup>2</sup>

Посочените вибрационни стойности са измерени съгласно нормативен изпитателен метод и могат да се използват за сравнение на различни електроуреди. Действителните вибрационни стойности могат да се отклоняват от зададените стойности в зависимост от начина на използване. Зададените вибрационни стойности могат да се използват за първоначална оценка на вибрационното натоварване. Действителното вибрационно натоварване трябва да се прецени. При това могат да се вземат под внимание също и периодите от време, през които електроуредът е изключен, както и тези, през които той е включен, но работи без натоварване.

Информация относно изпълнението на директивата за работодатели относно вибрациите 2002/44/ЕО можете да намерите на [www.stihl.com/vib](http://www.stihl.com/vib).

## 19.4 REACH

Съкращението "REACH" обозначава регламента на ЕГ (Европ. общност) за регистриране, анализ и допустимост на химическите препарати.

Информацията за изпълнение на регламента REACH е посочена по-долу [www.stihl.com/reach](http://www.stihl.com/reach).

## 20 Комбинация от режещи инструменти и предпазители

### 20.1 Моторна косачка STIHL FSE 52

#### Моторна косачка с вентилаторна перка

Следната глава за косене е може да се монтира заедно с предпазителя:

- Глава за косене AutoCut C 3-2:
  - с нишка „кръгла, тиха“ с диаметър от 1,6 mm или 2,0 mm.

#### Моторна косачка без вентилаторна перка

Потребителят не може сам да монтира главата за косене AutoCut 2-2.

- ▶ Дайте желаната глава за косене да се монтира от сътрудник в специализиран търговски обект на STIHL.

## 21 Резервни части и принадлежности

### 21.1 Резервни части и принадлежности

**STIHL** С тези символи се обозначават оригинални резервни части на STIHL и оригинални принадлежности на STIHL.

Фирма STIHL препоръчва да се използват оригинални резервни части и оригинални принадлежности на STIHL.

Резервните части и принадлежностите на други производители не могат да бъдат оценени от STIHL по отношение на надеждността, безопасността и пригодността им, въпреки продължаващото наблюдение на пазара и STIHL не може да гарантира използването им.

Оригинални резервни части и оригинални принадлежности на STIHL се предлагат от специализиран търговски обект на STIHL.

## 22 Отстраняване /изхвърляне

### 22.1 Изхвърляне на моторната косачка

Информацията относно изхвърлянето можете да получите от местната администрация или от специализиран търговски обект на STIHL.

Неправилното изхвърляне може да увреди здравето и да замърси околната среда.

- ▶ Занесете продуктите на STIHL, включително опаковките, до подходящ събирателен пункт за рециклиране в съответствие с местните разпоредби.
- ▶ Не ги изхвърляйте заедно с битовите отпадъци.

## 23 Декларация на ЕС (EU) за съответствие

### 23.1 Моторна косачка STIHL FSE 52

ANDREAS STIHL AG & Co. KG  
Badstraße 115  
D-71336 Waiblingen

Германия

декларира на своя собствена отговорност, че

- конструкция: електрическа моторна косачка
- фабрична марка: STIHL
- тип: FSE 52
- серийна идентификация: 4816

отговаря на съответните разпоредби на директивите 2011/65/EC, 2006/42/EO, 2014/30/EC и 2000/14/EO и е разработена и произведена съгласно валидните към датата на производство версии на следните стандарти: EN 55014-1, EN 55014-2, EN 60335-1 и EN ISO 12100 при спазване на стандарта EN 50636-2-91.

За определяне на измереното и на гарантираното максимално ниво на акустичното налягане се процедира съгласно директивата 2000/14/EC, приложение VI.

Участващ нотифициран орган: VDE Prüf- u. Zertifizierungsinstitut, Merianstraße 28, 63069 Offenbach, Германия

- Измерено ниво на звукова мощност: 94 dB(A)
- Гарантирано максимално ниво на звука (ниво на звуковата мощност): 96 децибела /dB(A)

Техническата документация се съхранява в отдел Одобрение на продукти на ANDREAS STIHL AG & Co. KG.

Годината на производство, страната на производство и машинният номер са посочени върху моторната косачка.

Ваiblingен, 15.07.2021

ANDREAS STIHL AG & Co. KG

в качеството на заместник



Dr. Jürgen Hoffmann, Началник на отдел "Одобрение/разрешение на продукти"

## 24 Декларация за съответствие UKCA

### 24.1 Моторна косачка STIHL FSE 52

**UK  
CA**

ANDREAS STIHL AG & Co. KG  
Badstraße 115  
D-71336 Waiblingen

Германия

декларира на своя собствена отговорност, че

- конструкция: електрическа моторна косачка
- фабрична марка: STIHL
- тип: FSE 52
- серийна идентификация: 4816

отговаря на съответните разпоредби на нормативните актове на Обединеното кралство The Restriction of the Use of Certain Hazardous Substances in Electrical and Electronic Equipment Regulations 2012, Supply of Machinery (Safety) Regulations 2008, Electromagnetic Compatibility Regulations 2016 и Noise Emission in the Environment by Equipment for use Outdoors Regulations 2001 и е разработена и произведена съгласно валидните към датата на производство версии на следните стандарти: EN 55014-1, EN 55014-2, EN 60335-1 и EN ISO 12100 при спазване на стандарта EN 50636-2-91.

За определяне на измереното и на гарантираното максимално ниво на акустично налягане се процедира съгласно нормативния акт на Обединеното кралство Noise Emission in the Environment by Equipment for use Outdoors Regulations 2001, Schedule 9.

Участващ нотифициран орган: INTERTEK Testing & Certification Ltd, Academy Place, 1 – 9 Brook Street, Brentwood, Essex, CM14 5NQ, Обединено кралство

- Измерено ниво на звукова мощност: 94 dB(A)
- Гарантирано максимално ниво на звука (ниво на звуковата мощност): 96 децибела/dB(A)

Техническата документация се съхранява от ANDREAS STIHL AG & Co. KG .

Годината на производство, страната на производство и машинният номер са посочени върху моторната косачка.

Вайблинген, 15.07.2021

ANDREAS STIHL AG & Co. KG

в качеството на заместник

Dr. Jürgen Hoffmann, Началник на отдел "Одобрение/разрешение на продукти"

## Cuprins

1	Prefață.....	191
2	Informații referitoare la acest Manual de instrucțiuni.....	191
3	Cuprins.....	192
4	Instrucțiuni de siguranță.....	193
5	Pregătirea motocoasei de funcționare.....	197
6	Asamblarea motocoasei.....	198
7	Reglarea motocoasei pentru utilizator.....	199
8	Racordarea electrică a utilajului.....	200
9	Pomirea și oprirea motocoasei.....	200
10	Verificare motocoasă.....	200
11	Lucrul cu motocoasa.....	201
12	După lucru.....	201
13	Transportarea.....	201
14	Stocarea.....	201
15	Curățare.....	202
16	Întreținere.....	202
17	Reparare.....	202
18	Depanare.....	202
19	Date tehnice.....	203
20	Combinatii între unelte tăietoare și apărători.....	203
21	Piese de schimb și accesorii.....	204
22	Eliminare.....	204
23	Declarație de conformitate EU.....	204
24	Declarația de conformitate UKCA.....	204

## 1 Prefață

Stimată clientă, stimate client,

ne bucurăm că ați ales STIHL. Dezvoltăm și executăm produsele noastre în calitate de vârf, conform nevoilor clienților noștri. În felul acesta iau naștere produse de mare fiabilitate chiar și în condiții de solicitare extremă.

STIHL înseamnă calitate de vârf și în domeniul de service. Atelierele noastre de specialitate oferă consiliere și instrucțiuni competente, dar și o cuprinzătoare asistență tehnică.

Compania STIHL se angajează în mod expres să protejeze natura. Aceste instrucțiuni de utilizare sunt concepute pentru a vă ajuta la utilizarea sigură și ecologică a produsului dumneavoastră STIHL pe o durată lungă de exploatare.

Vă mulțumim pentru încredere și vă dorim multă bucurie la utilizarea produsului dumneavoastră STIHL.

Dr. Nikolas Stihl

**IMPORTANT! ÎNAINTE DE UTILIZARE, CITIȚI ȘI PĂSTRAȚI INSTRUCȚIUNILE.**

## 2 Informații referitoare la acest Manual de instrucțiuni

### 2.1 Documente valabile

Sunt valabile prevederile locale privitoare la securitate.

- ▶ În plus față de acest Manual de Instrucțiuni, vă invităm să citiți, respectați și păstrați următoarele documente:
  - Manualul de utilizare și ambalajul uneltei tăietoare folosite

### 2.2 Identificarea Notelor de avertizare din text



#### AVERTISMENT

- Această notă poate indica pericolul care are ca rezultat răni grave sau decese.
  - ▶ Măsurile specificate pot împiedica răni grave sau decesele.

#### INDICAȚIE

- Această notă indică pericolul care poate avea ca rezultat avariarea bunurilor.
  - ▶ Măsurile specificate pot împiedica avariarea bunurilor.

### 2.3 Simboluri în text



Acest simbol se referă la un capitol din aceste instrucțiuni de folosire.

## 3 Cuprins

### 3.1 Motocoasă

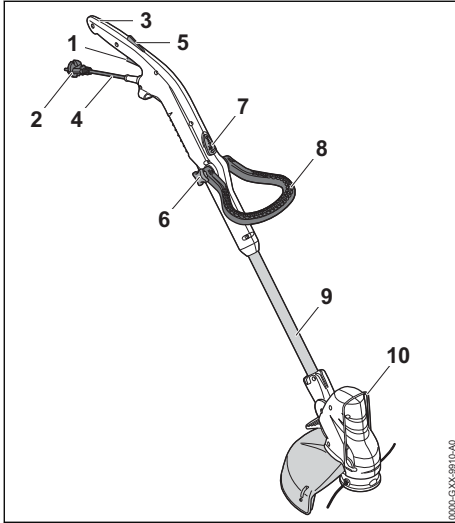

- 1 Pârghia de comutare**  
Pârghia de comutare pornește și oprește motocoasa.
- 2 Ștecher de rețea**  
Ștecherul conectează cablul electric la o priză de perete.
- 3 Mâner de comandă**  
Mânerul de comandă folosește la operarea, susținerea și ghidarea motocoasei.
- 4 Cablu de racord**  
Cablu de racord conectează motocoasa cu ștecărul de rețea.
- 5 Blocajul pârghiei de comutare**  
Blocatorul manetei de cuplare deblochează maneta de cuplare.
- 6 Rozetă**  
Rozeta fixează mânerul circular pe tijă.
- 7 Buton de blocare**  
Butonul blocator blochează ajustarea pe lungime a tijei.
- 8 Mâner circular**  
Mânerul circular servește la susținerea și ghidarea motocoasei.
- 9 Tijă**  
Tija conectează toate componentele.
- 10 Distanțier**  
Distanțierul protejează obiectele față de contactul cu unealtă tăietoare.

### # Plăcuță de identificare cu seria mașinii

### 3.2 Protecții și unelte tăietoare

#### Motocoasă cu roata ventilatorului

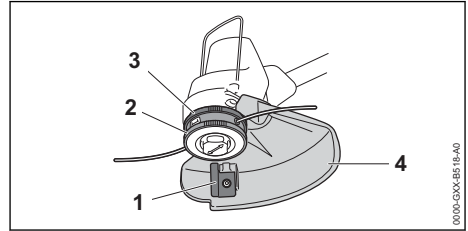

- 1 Cuțit de debitat**  
Cuțitul de debitat taie firele de tăiat la lungimea corectă în timpul lucrului.
- 2 Cap cositor**  
Capul cositor ține firele de tăiat.
- 3 Roata ventilatorului**  
Roata ventilatorului răcește electromotorul.
- 4 Apărătoare**  
Apărătoarea protejează utilizatorul de obiectele aruncate în sus și de contactul cu unealta tăietoare.

#### Motocoasă fără roata ventilatorului

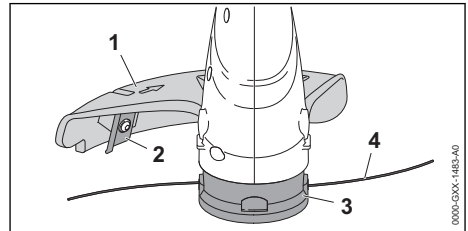



- 1 Apărătoare**  
Apărătoarea protejează utilizatorul de obiectele aruncate în sus și de contactul cu unealta tăietoare.
- 2 Cuțit de debitat**  
Cuțitul de debitat taie firele de tăiat la lungimea corectă în timpul lucrului.
- 3 Cap cositor**  
Capul cositor ține firele de tăiat.
- 4 Fire de tăiat**  
Firele de tăiat taie iarba.

### 3.3 Simboluri

Simbolurile se pot afla pe motocoasă și semnifică următoarele:



 Acest simbol indică faptul că lungimea tijeii poate fi modificată.

 Acest simbol indică faptul că mânerul de comandă poate fi rotit cu 90°.

 **L<sub>WA</sub>** Nivelul calculat de putere acustică conform Directivei 2000/14/CE în dB(A), pentru a se putea compara nivelul emisiilor de zgomot a produselor electrice.

 Nu aruncați produsul la gunoieri menajer.

## 4 Instrucțiuni de siguranță

### 4.1 Simboluri de avertizare

#### 4.1.1 Simboluri de avertizare

Simbolurile de avertizare de pe motocoasă semnifică următoarele:

 Respectați instrucțiunile de siguranță și măsurile în legătură cu acestea.

 Citiți, respectați și păstrați Manualul de instrucțiuni.

 Purtați ochelari de protecție.

 În cazul în care cablul de racord sau cablul prelungitor este deteriorat: Scoateți ștecherul de rețea din priză.

 Așteptați până când unealta tăietoare nu se mai rotește.

 Protejați motocoasa împotriva ploii și umezelii.

 Păstrați distanța de siguranță.

### 4.2 Utilizare conform cu destinația

Motocoasa STIHL FSE 52 este folosită la tăierea ierbii.

Este interzisă folosirea motocoasei pe timp ploios.

## ▲ AVERTISMENT

■ Dacă motocoasa nu este folosită conform destinației, persoanele pot suferi grave leziuni cor-

porale, chiar letale, și se pot produce daune materiale.

- ▶ Folosiți motocoasa doar cu un cablu prelungitor.
- ▶ Utilizați motocoasa conform celor prezentate în aceste instrucțiuni de utilizare.

### 4.3 Cerințe pentru utilizator

## ▲ AVERTISMENT

■ Utilizatorii neavizați nu își pot da seama de pericolele pe care le comportă motocoasa și nici nu le pot aprecia. Risc de răni grave sau deces pentru utilizator sau alte persoane.



▶ Citiți, respectați și păstrați Manualul de instrucțiuni.

- ▶ În cazul în care motocoasa este predată altei persoane: Predați și manualul de instrucțiuni.
- ▶ Asigurați-vă că utilizatorul îndeplinește următoarele cerințe:
  - Utilizatorul este odihnit.

– Din punct de vedere fizic, senzorial și mental, utilizatorul este capabil să folosească și să lucreze cu motocoasa. Utilizatorilor cu abilități fizice, senzoriale sau mentale reduse trebuie să li se permită lucrul doar sub supraveghere sau conform instrucțiunilor unei persoane responsabile.

– Utilizatorul poate recunoaște și evalua pericolele pe care le reprezintă motocoasa.

– Utilizatorul este major sau utilizatorul este instruit sub supraveghere corespunzător reglementărilor naționale.

– Înainte de prima utilizare a motocoasei, utilizatorul a beneficiat de instrucțiuni din partea unui distribuitor sau profesionist STIHL.

– Utilizatorul nu se află sub influența alcoolului, medicamentelor sau drogurilor.

- ▶ Dacă există neclarități: Adresați-vă unui distribuitor STIHL.

#### 4.4 Îmbrăcăminte și echipament

##### ▲ AVERTISMENT

- În timpul lucrului, obiectele pot fi proiectate cu viteze mari. Pericol de rănire a utilizatorului.



▶ Purtați ochelari de protecție strâmi. Ochelari de protecție adecvați, verificați conform normei EN 166 sau conform prevederilor naționale, se pot găsi în comerț cu identificarea corespunzătoare.

- ▶ Purtați mască de protecție.
- ▶ Purtați un pantalon lung dintr-un material rezistent.

- În timpul lucrului poate fi generat praf. Praful inspirat poate afecta sănătatea și poate declanșa reacții alergice.

▶ Dacă se ridică praful: Purtați o mască pentru praf.

- Îmbrăcăminte neadecvată se poate prinde în copaci, arbuști și în motocoasă. Utilizatorii care nu folosesc îmbrăcăminte adecvată se pot răni grav.

- ▶ Purtați haine strânse pe corp.
- ▶ Scoateți-vă eșarfele și bijuteriile.

- În timpul lucrului, utilizatorul poate intra în contact cu unealta tăietoare rotativă. Utilizatorul poate fi rănit grav.

- ▶ Purtați încălțăminte făcute din material rezistent la uzură.
- ▶ Purtați un pantalon lung dintr-un material rezistent.

- La montarea și demontarea unelei tăietoare și în timpul curățării sau întreținerii, utilizatorul poate intra în contact cu unealta tăietoare sau cuțitul de debitat. Pericol de rănire a utilizatorului.

▶ Purtați mănuși de lucru făcute din material rezistent la uzură.

- În cazul în care utilizatorul poartă încălțăminte necorespunzătoare, acesta poate aluneca. Pericol de rănire a utilizatorului.

- ▶ Purtați încălțăminte închisă, rigidă, cu talpă antiderapantă.

#### 4.5 Motocoasă

##### ▲ AVERTISMENT

- Persoanele neautorizate, copiii și animalele nu pot recunoaște și evalua pericolele pe care le reprezintă motocoasa și obiectele proiectate. Persoanele neautorizate, copiii și animalele pot fi rănite grav, iar bunurile pot fi avariate.



▶ Nu permiteți accesul persoanelor neautorizate, al copiilor și animalelor pe o rază de 15 m în jurul zonei de lucru.

- ▶ Respectați o distanță de 15 m față de orice obiect.
- ▶ Motocoasa nu se va lăsa nesupravegheată.
- ▶ Asigurați-vă de faptul că nu este posibilă joaca copiilor cu motocoasa.

- Motocoasa nu este protejată împotriva apei. În timpul lucrului pe vreme ploioasă sau într-un mediu umed, există pericol de electrocutare. Utilizatorul poate fi rănit, iar motocoasa se poate deteriora.



▶ Nu lucrați niciodată pe vreme ploioasă și nici într-un mediu umed.

- Componentele electrice ale motocoasei pot produce scântei. Scântele pot declanșa incendii și explozii într-un mediu foarte inflamabil sau exploziv. Risc de rănire gravă a persoanelor sau de deces și de avariere a bunurilor.
- ▶ Nu lucrați niciodată într-un mediu foarte inflamabil sau exploziv.
- Risc de împiedicare de cablul prelungitor. Persoanele se pot răni, iar motocoasa se poate deteriora.
- ▶ Așezați cablul prelungitor astfel încât să fie vizibil și așezat pe podea.

#### 4.6 Starea sigură în exploatare

##### 4.6.1 Motocoasă

Motocoasa este în stare de siguranță în cazul în care sunt îndeplinite următoarele condiții:

- Motocoasa nu prezintă deteriorări.
- Cablul prelungitor și ștecărul acestuia nu sunt deteriorate.
- Motocoasa este curată și uscată.
- Elementele de comandă funcționează și nu sunt modificate.
- Este montată o combinație între unealta tăietoare și apărătoare, menționată în acest Manual de instrucțiuni.

- Unealta tăietoare și apărătoarea sunt montate corect.
- Au fost montate accesoriile originale STIHL pentru această motocoasă.
- Accesoriile au fost montate corect.

## **▲ AVERTISMENT**

- Într-o stare nesigură, componentele ar putea să nu mai funcționeze corect, iar dispozitivele de siguranță ar putea fi dezactivate. Persoanele pot fi rănite grav sau chiar omorâte.
  - ▶ Lucrați cu o motocoasă nedeteriorată.
  - ▶ Lucrați doar în cazul în care cablul prelungitor și ștecărul nu sunt deteriorate.
  - ▶ Dacă motocoasa este murdară sau umedă: Curățați motocoasa și lăsați-o să se usuce.
  - ▶ Nu aduceți modificări motocoasei. Excepție: Montarea unei combinații de unealtă tăietoare și apărătoare, menționată în acest Manual de instrucțiuni.
  - ▶ Dacă elementele de comandă nu funcționează: Nu lucrați cu motocoasa.
  - ▶ Nu montați unelte tăietoare din metal.
  - ▶ Montați accesoriile originale STIHL pentru această motocoasă.
  - ▶ Montați unealta tăietoare și apărătoarea conform descrierii din Manualul cu instrucțiuni.
  - ▶ Montați accesoriul așa cum este prezentat în manualul cu instrucțiuni sau în manualul accesoriului.
  - ▶ Nu introduceți obiecte în orificiile motocoasei.
  - ▶ Înlocuiți panourile indicatoare uzate sau deteriorate.
  - ▶ Dacă există neclarități: adresați-vă unui distribuitor STIHL.

### **4.6.2 Apărătoare**

Bateria se află într-o stare sigură atunci când se întrustează următoarele condiții:

- Protecția nu prezintă deteriorări.
- Accesoriile au fost montate corect.

## **▲ AVERTISMENT**

- Într-o stare nesigură, componentele ar putea să nu mai funcționeze corect, iar dispozitivele de siguranță ar putea fi dezactivate. Risc de rănire gravă.
  - ▶ Lucrați cu o apărătoare nedeteriorată.
  - ▶ Lucrați cu un cuțit de debitat montat corect.
  - ▶ Dacă aveți neclarități, vă rugăm să vă adresați unui distribuitor STIHL.

### **4.6.3 Cap cositor**

Capul cositor se află într-o stare sigură atunci când se întrustează următoarele condiții:

- Capul cositor nu prezintă deteriorări.
- Capul cositor nu este blocat.
- Firele pentru cosit iarba sunt montate corect.
- Nu au fost depășite limitele de uzură.

## **▲ AVERTISMENT**

- Într-o stare lipsită de siguranță, piese de la capul cositor sau de la firele pentru cosit iarba se pot desface și pot fi proiectate. Se pot produce grave leziuni corporale.
  - ▶ Lucrați cu un cap cositor nedeteriorat.
  - ▶ Nu înlocuiți firele pentru cosit iarba cu obiecte din metal.
  - ▶ Observați și respectați limitele de uzură.
  - ▶ Dacă există neclarități: Adresați-vă unui distribuitor STIHL.

## **4.7 Utilizarea**

### **▲ AVERTISMENT**

- În anumite situații, utilizatorul nu poate lucra în mod concentrat. Utilizatorul se poate împiedica, poate cădea și se poate răni grav.
  - ▶ Lucrați calm și metodic.
  - ▶ În cazul în care condițiile de lumină și de vizibilitate sunt proaste: nu lucrați cu motocoasa.
  - ▶ Lucrați singur cu motocoasa.
  - ▶ Ghidați unealta tăietoare cât mai aproape de sol.
  - ▶ Aveți grijă la obstacole.
  - ▶ Lucrați stând în picioare, menținându-vă echilibrul.
  - ▶ În cazul în care simțiți semne de oboseală: luați o pauză de lucru.
- Unealta tăietoare rotativă îl poate tăia pe utilizator. Utilizatorul poate fi rănit grav.
  - ▶ Nu atingeți unealta tăietoare rotativă.
  - ▶ În cazul în care unealta tăietoare este blocată de un obiect: opriți motocoasa și scoateți cuplajul cablului prelungitor din ștecărul de rețea al motocoasei. Doar apoi puteți îndepărta obiectul.
- Dacă, în timpul lucrului, motocoasa are un comportament diferit sau neregulat, ea ar putea fi într-o stare nesigură. Risc de rănire gravă a persoanelor și de pagube materiale.
  - ▶ Încetați lucrul, scoateți cuplajul cablului prelungitor din ștecărul de rețea al motocoasei și contactați un serviciu de asistență tehnică STIHL.
- În timpul lucrului, este posibil ca motocoasa să producă vibrații.

- ▶ Purtați mănuși.
- ▶ Faceți pauze de lucru.
- ▶ În cazul semnelor de probleme de circulație sangvină, adresați-vă unui medic.
- Dacă, pe durata lucrului, unealta tăietoare lovește un obiect străin, atunci acesta sau părți din acesta pot fi proiectate cu viteză ridicată. Risc de rănire a persoanelor și de avariere a bunurilor.
- ▶ Înlăturați obiectele străine din zona de lucru.



În cazul în care maneta de acționare este eliberată, unealta tăietoare continuă să se rotească pentru o perioadă scurtă de timp. Se pot produce grave leziuni corporale.

- ▶ Așteptați până când unealta tăietoare nu se mai rotește.
- În cazul în care unealta tăietoare rotativă lovește un obiect dur, pot apărea scântei și este posibilă deteriorarea unelei tăietoare. Scântele pot declanșa incendii într-un mediu cu nivel ridicat de inflamabilitate. Risc de rănire gravă a persoanelor sau de deces și de pagube materiale.
  - ▶ Nu lucrați într-un mediu cu nivel ridicat de inflamabilitate.
  - ▶ Asigurați-vă că unealta tăietoare este într-o stare sigură.

## 4.8 Conexiunea electrică

Contactul cu piesele aflate sub tensiune poate avea cauzele următoare:

- Cablul electric sau cablul prelungitor este deteriorat.
- Ștecărul cablului electric sau al cablului prelungitor este deteriorat.
- Priza nu este instalată corect.

## ▲ PERICOL

- Contactul cu piesele aflate sub tensiune poate avea drept urmare o electrocutare. Risc de rănire gravă sau deces.
  - ▶ Se asigură faptul că nu este deteriorat cablul electric, cablul prelungitor și ștecărele aferente.



În cazul în care cablul electric sau cablul prelungitor este deteriorat:

- ▶ Nu atingeți zona deteriorată.
- ▶ Scoateți ștecărul din priză.
- ▶ Apucați cablul electric, cablul prelungitor și ștecărele aferente numai cu mâinile uscate.
- ▶ Ștecărul de rețea al cablului electric sau al cablului prelungitor se introduce într-o priză cu contact de protecție instalată corect și asigurată.

- ▶ Motocoasa se conectează cu ajutorul unui întrerupător de protecție la curent rezidual (30 mA, 30 ms).
- Un cablu prelungitor deteriorat sau neadecvat poate cauza o electrocutare. Persoanele pot fi rănite grav sau chiar omorâte.
  - ▶ Folosiți un cablu prelungitor cu o secțiune transversală corectă, 19.2.
  - ▶ Folosiți un cablu prelungitor protejat contra stropilor de apă și aprobat pentru utilizarea în exterior.
  - ▶ Utilizați un cablu prelungitor care are aceleași proprietăți ca și cablul electric al motocoasei, 19.2.

## ▲ AVERTISMENT

- În timpul lucrului, tensiunea de rețea sau frecvența de rețea necorespunzătoare pot provoca supratensiune în motocoasă. Motocoasa se poate deteriora.
  - ▶ Asigurați-vă că tensiunea la priză și frecvența la priză corespund cu datele de pe plăcuța de identificare a motocoasei.
- Dacă sunt conectate mai multe aparate electrice la o priză multiplă, atunci este posibilă suprasolicitarea componentelor electrice pe durata lucrului. Componentele electrice se pot încălzi și declanșa un incendiu. Risc de rănire gravă a persoanelor sau de deces și de pagube materiale.
  - ▶ Conectați fiecare motocoasă la o priză de perete individuală.
  - ▶ Nu conectați motocoasa la o priză multiplă.
- Un cablu electric sau cablu prelungitor pozat greșit poate fi deteriorat, iar persoanele se pot împiedica de acesta. Persoanele se pot răni, iar cablul electric sau cablul prelungitor se pot deteriora.
  - ▶ Pozați cablul electric și cablul prelungitor în așa mod, încât ele să nu poată fi atinse de unealta tăietoare.
  - ▶ Cablul electric sau cablul prelungitor se pozează și marchează astfel încât să nu fie posibilă împiedicarea persoanelor.
  - ▶ Cablul electric și cablul prelungitor se pozează astfel încât să nu fie întinse sau răsucite.
  - ▶ Cablul electric și cablul prelungitor se pozează astfel încât să nu fie deteriorate, îndoite, strivite sau forfecate.
  - ▶ Cablul electric și cablul prelungitor se protejează contra căldurii, uleiului și substanțelor chimice.
  - ▶ Cablul electric și cablul prelungitor se așează pe o bază uscată.

- În timpul lucrului se încălzește cablul prelungitor. Dacă nu se evacuează căldura, atunci aceasta poate declanșa un incendiu.
  - ▶ Dacă se folosește un tambur pentru cablu: derulați cablul complet de pe tambur.

## 4.9 Transportarea

### 4.9.1 Motocoasă

#### ▲ AVERTISMENT

- În timpul transportului, motocoasa poate cădea sau se poate deplasa. Risc de rănire a persoanelor și de avariere a bunurilor.
  - ▶ Scoateți cuplajul cablului prelungitor din ștecărul de rețea al motocoasei.
  - ▶ Asigurați motocoasa cu centuri de fixare, curele sau cu o plasă astfel încât acestea să nu poată cădea și să nu se poată deplasa.

## 4.10 Stocarea

### 4.10.1 Motocoasă

#### ▲ AVERTISMENT

- Copiii nu pot recunoaște și evalua pericolele pe care le prezintă motocoasa. Copii pot suferi leziuni grave.
  - ▶ Scoateți cuplajul cablului prelungitor din ștecărul de rețea al motocoasei.
  - ▶ Depozitați motocoasa într-un loc care nu este la îndemâna copiilor.
- Contactele electrice de la motocoasă și de la componentele metalice pot coroda din cauza umezelii. Motocoasa se poate deteriora.
  - ▶ Scoateți cuplajul cablului prelungitor din ștecărul de rețea al motocoasei.
  - ▶ Depozitați motocoasa într-un loc curat și uscat.

## 4.11 Curățarea, întreținerea și repararea

#### ▲ AVERTISMENT

- Dacă, la curățare, întreținere sau reparare, motocoasa este conectată la rețeaua electrică, motocoasa poate să pornească în mod neașteptat. Risc de rănire gravă a persoanelor și de pagube materiale.
  - ▶ Scoateți cuplajul cablului prelungitor din ștecărul de rețea al motocoasei.
- Detergenții abrazivi, curățarea cu jet de apă sau obiectele ascuțite pot deteriora motocoasa, apărătoarea și unealta tăietoare. Dacă motocoasa, apărătoarea și unealta tăietoare nu sunt curățate corespunzător, componentele











s-ar putea să nu mai funcționeze corect, iar dispozitivele de siguranță să fie scoase din funcțiune. Se pot produce grave leziuni corporale.

- ▶ Curățați motocoasa, apărătoarea și unealta tăietoare așa cum se descrie în aceste instrucțiuni de utilizare.
- Dacă motocoasa, protecția și scula tăietoare nu sunt întreținute sau reparate corespunzător, componentele s-ar putea să nu mai funcționeze corect, iar dispozitivele de siguranță să fie scoase din funcțiune. Persoanele pot fi rănite grav sau chiar omorâte.
  - ▶ Nu întrețineți sau reparați de unul singur motocoasa, apărătoarea și unealta tăietoare.
  - ▶ În cazul în care motocoasa, apărătoarea sau unealta tăietoare trebuie întreținute sau reparate: adresați-vă unui distribuitor STIHL.

## 5 Pregătirea motocoasei de funcționare

### 5.1 Pregătirea motocoasei de funcționare

Anterior oricăror lucrări, trebuie parcurși următorii pași:

- ▶ Asigurați-vă că următoarele componente sunt într-o stare sigură:
  - Motocoasa și cablul de racord,  4.6.1.
  - Apărătoare,  4.6.2.
  - Cap cositor,  4.6.3.
- ▶ Curățați motocoasa,  15.1.
- ▶ Atașarea apărătorii,  6.1.
- ▶ Montați corpul bobinei la utilizarea motocoasei fără roata ventilatorului,  6.2.
- ▶ Montați capul cositor la utilizarea motocoasei cu roata ventilatorului,  6.2.
- ▶ Atașarea mânerului circular,  6.3.
- ▶ Reglarea lungimii tije,  7.1.
- ▶ Reglarea mânerului circular,  7.3.
- ▶ Conectați ștecărul de rețea al motocoasei cu un cablu prelungitor și introduceți ștecărul cablului prelungitor într-o priză de perete accesibilă ușor.
- ▶ Verificarea elementelor de comandă,  10.1.
- ▶ Dacă etapele nu pot fi efectuate: Nu folosiți motocoasa și contactați un serviciu de asistență tehnică STIHL.

## 6 Asamblarea motocoasei

### 6.1 Atașarea apărătorii

- ▶ Oprii motocoasa și scoateți cuplajul cablului prelungitor din ștecărul de rețea al motocoasei.

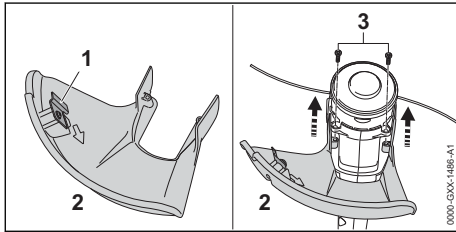

Cuțitul de debitat (1) este deja montat în apărătoare (2) și este interzisă scoaterea lui.

- ▶ Împingeți protecția (2) până la opritor în ghidajele de pe carcasă. Protecția (2) se închide la același nivel cu carcasă.
- ▶ Înșurubați și strângeți șuruburile (3).

Nu aveți voie să scoateți din nou apărătoarea (2).

### 6.2 Montarea și demontarea capului cositor

#### 6.2.1 Montarea capului cositor

##### Motocoasă cu roata ventilatorului

- ▶ Oprii motocoasa și scoateți cuplajul cablului prelungitor din ștecărul de rețea al motocoasei.

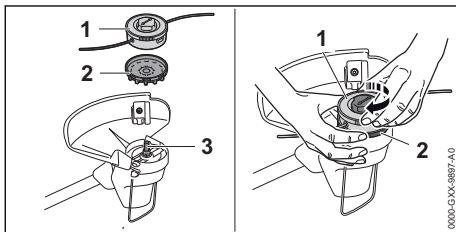

- ▶ Împingeți roata ventilatorului (2) în așa mod pe arbore (3), încât paletele roții ventilatorului (2) să fie orientate în jos. Dacă nu este montată roata ventilatorului, electromotorul nu este răcit suficient, iar capul cositor nu mai poate fi demontat.
- ▶ Fixați manual roata ventilatorului (2).
- ▶ Așezați capul cositor (1) pe arbore (3) și rotiți-l manual în sens orar.

##### Motocoasă fără roata ventilatorului

Capul cositor AutoCut 2-2 este atașat pe motocoasă și nu trebuie montat singur. Corpul bobinei poate fi montat.

- ▶ Oprii motocoasa și scoateți cuplajul cablului prelungitor din ștecărul de rețea al motocoasei.
- ▶ Corpul bobinei se lasă între 12 și 24 de ore într-un recipient cu apă. Firele de tăiat elastic.

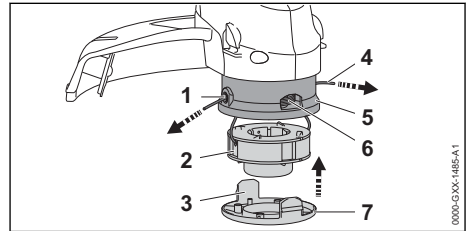

- ▶ Treceți prin orificii (1) capetele ațelor (4) de la corpul bobinei (2) în capul cositor (5).
- ▶ Introduceți corpul bobinei (2) în capul cositor (5).
- ▶ Așezați capacul (7) pe capul cositor (5) astfel încât eclisele (3) capacului (7) și orificiile (6) să fie alinate în capul cositor (4).
- ▶ Apăsăți capacul (7) până la opritor pe capul cositor (5). Eclisele (3) fac clic în poziție.

#### 6.2.2 Demontarea capul cositor

##### Motocoasă cu roata ventilatorului

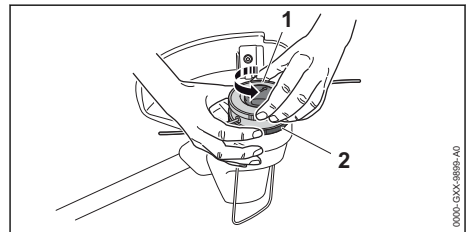

- ▶ Oprii motocoasa și scoateți cuplajul cablului prelungitor din ștecărul de rețea al motocoasei.
- ▶ Fixați manual roata ventilatorului (2).
- ▶ Deșurubați capul cositor (1) în sens antiorar.
- ▶ Detașați roata ventilatorului.

##### Motocoasă fără roata ventilatorului

Capul cositor AutoCut 2-2 este atașat pe motocoasă și nu poate fi montat singur. Corpul bobinei poate fi demontat.

- ▶ Oprii motocoasa și scoateți cuplajul cablului prelungitor din ștecărul de rețea al motocoasei.

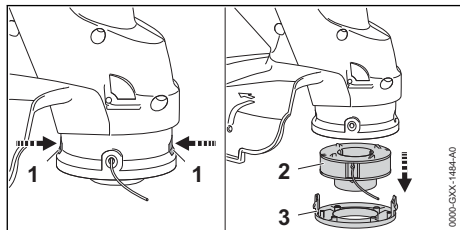

- ▶ Apăsăți eclisele (2) și scoateți capacul (3)
- ▶ Scoateți corpul bobinei (2).

### 6.3 Atașarea mânerului circular

- ▶ Oprii motocoasa și scoateți cuplajul cablului prelungitor din ștecărul de rețea al motocoasei.

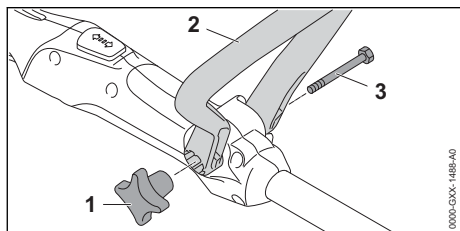

- ▶ Aliniați mânerul circular (2) astfel încât suportul pentru rozetă (1) să fie în dreapta mânerului de comandă, iar orificiile din mânerul circular (2) să fie orientate spre utilizator.
- ▶ Apăsăți una peste alta laturile mânerului circular (2) și așezați mânerul circular (2) pe maneta de comandă până când mânerul U (2) se fixează.
- ▶ Împingeți șurubul (3) prin gaură.
- ▶ Desfaceți rozeta (1) și strângeți.

Este interzisă scoaterea din nou a mânerului circular (2).

## 7 Reglarea motocoasei pentru utilizator

### 7.1 Reglarea lungimii tijei

Tija poate fi reglată la lungimi diferite, în funcție de înălțimea utilizatorului.

- ▶ Oprii motocoasa și scoateți cuplajul cablului prelungitor din ștecărul de rețea al motocoasei.
- ▶ Țineți tija.

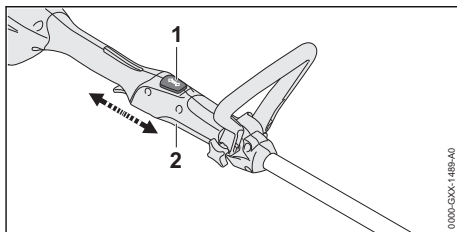

- ▶ Apăsăți și țineți apăsat butonul de blocare (1).
- ▶ Trageți sau împingeți mânerul de comandă (2) în poziția dorită.
- ▶ Eliberați butonul de blocare (1).
- ▶ Glisați un pic mânerul de comandă (2), până când acesta se blochează.

### 7.2 Reglarea unghiului de operare

Unghiul de operare poate fi reglat între două poziții (0° și 90°).

- ▶ Oprii motocoasa și scoateți cuplajul cablului prelungitor din ștecărul de rețea al motocoasei.
- ▶ Țineți tija.

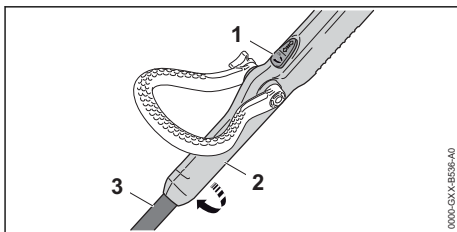

- ▶ Apăsăți și țineți apăsat butonul de blocare (1).
- ▶ Mânerul de comandă (2) se rotește cu 90° față de tijă.
- ▶ Eliberați butonul de blocare (1).
- ▶ Glisați un pic mânerul de comandă (2), până când acesta se blochează.

### 7.3 Reglarea mânerului circular

Mânerul circular poate fi reglat în diferite poziții în funcție de înălțimea utilizatorului.

- ▶ Oprii motocoasa și scoateți cuplajul cablului prelungitor din ștecărul de rețea al motocoasei

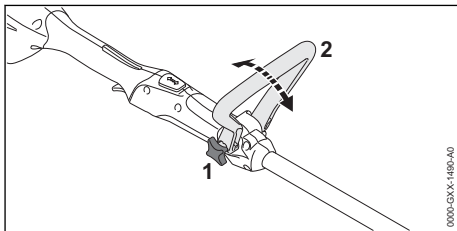

- ▶ Eliberați rozeta (1).
- ▶ Rotiți mânerul circular (2) în poziția dorită.
- ▶ Strângeți tare rozeta (1).

## 8 Racordarea electrică a utilajului

### 8.1 Racordarea electrică a motocoasei

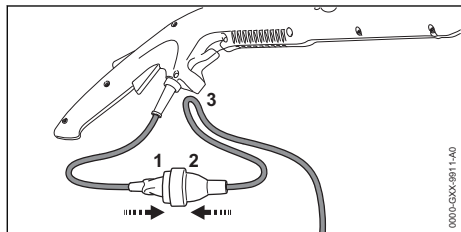

- ▶ Introduceți ștecărul de rețea (1) în mufa (2) a cablului prelungitor.

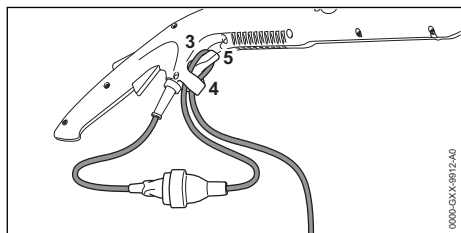

Siguranța anti-smulgere protejează cablul de conexiune de avarii.

- ▶ Formați o buclă cu cablul prelungitor.
- ▶ Treceți bucla (3) prin deschizătură (4).
- ▶ Treceți bucla (3) peste cârlig (5) și strângeți-o.
- ▶ Introduceți ștecherul într-o priză corect montată.

## 9 Pornirea și oprirea motocoasei

### 9.1 Pornirea motocoasei

- ▶ Țineți motocoasa cu o mână de mânerul de comandă, astfel încât degetul mare să cuprindă mânerul de comandă.
- ▶ Țineți motocoasa cu cealaltă mână pe mânerul circular astfel încât degetul mare să cuprindă mânerul circular.

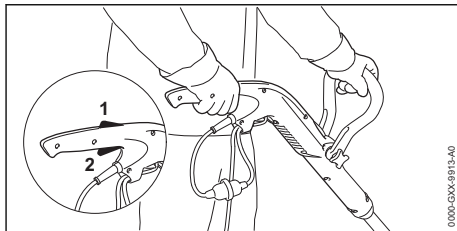

- ▶ Apăsăți cu mâna și țineți apăsat blocajul pârghiei de comutare (1).
- ▶ Apăsăți pârghia de comutație (2) cu degetul arătător și mențineți-o apăsată. Motocoasa accelerează și unealta tăietoare se rotește.

### 9.2 Oprirea motocoasei

- ▶ Eliberați pârghia de comutare și blocajul pârghiei de comutare.
- ▶ Așteptați, până ce unealta tăietoare nu se mai mișcă.
- ▶ Dacă unealta tăietoare se rotește în continuare: Scoateți cuplajul cablului prelungitor din ștecărul de rețea al motocoasei și contactați un serviciu de asistență tehnică STIHL. Motocoasa este defectă.

## 10 Verificare motocoasă

### 10.1 Verificarea elementelor de comandă

#### Blocatorul manetei de acționare și maneta de acționare

- ▶ Opriți motocoasa și scoateți cuplajul cablului prelungitor din ștecărul de rețea al motocoasei.
- ▶ Încercați să apăsați maneta de acționare fără să apăsați blocatorul manetei de acționare.
- ▶ Dacă maneta de acționare nu poate fi apăsată: nu folosiți motocoasa și apelați la un distribuitor STIHL. Blocatorul manetei de cuplare este defect.
- ▶ Apăsăți blocatorul manetei de cuplare și mențineți-l apăsat.
- ▶ Apăsăți maneta de acționare și eliberați-o din nou.
- ▶ Dacă maneta de acționare sau sistemul de blocare al manetei de acționare funcționează îngreunat sau dacă nu revin în poziția inițială: nu utilizați motocoasa și luați legătura cu un distribuitor specializat STIHL. Pârghia de comutare sau blocajul pârghiei de comutare sunt defecte.



**Pornirea motocoasei**

- ▶ Conectați motocoasa cu un cablu prelungitor la o priză de perete.
- ▶ Apăsăți blocatorul manetei de acționare și mențineți-l apăsat.
- ▶ Apăsăți maneta de acționare și mențineți-o apăsată.  
Unealta tăietoare se rotește.
- ▶ Eliberați maneta de acționare.  
Unealta tăietoare nu se mai rotește după scurt timp.
- ▶ În cazul în care unealta tăietoare continuă să se rotească: scoateți cuplajul cablului prelungitor din ștecărul de rețea al motocoasei și contactați un distribuitor STIHL.  
Motocoasa este defectă.

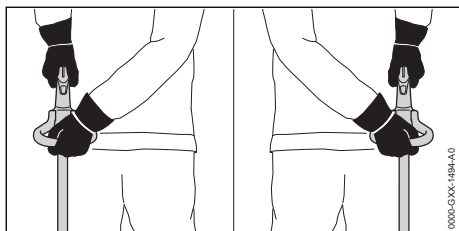
**11 Lucrul cu motocoasa****11.1 Ținerea și ghidarea motocoasei**

- ▶ Țineți motocoasa cu o mână de mânerul de comandă, astfel încât degetul mare să cuprindă mânerul de comandă.
- ▶ Țineți motocoasa cu cealaltă mână pe mânerul circular astfel încât degetul mare să cuprindă mânerul circular.

**11.2 Cosirea**

Distanța de la sol a unelei tăietoare determină înălțimea de tăiere.

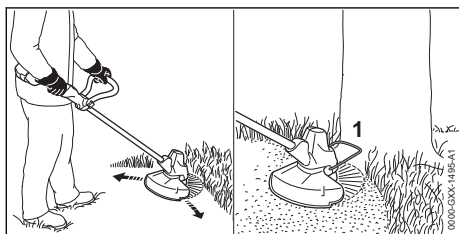

- ▶ Mișcați motocoasa uniform cu mișcări du-te vino.
- ▶ Deplasați-o încet înainte, într-un mod controlat.

- ▶ În situațiile în care se lucrează cu un distanțier: distanțierul (1) se va extrage complet.

**11.3 Ajustarea ulterioară a firelor de tăiat**

- ▶ Atingeți scurt de podea capul cositor rotitor.  
Se ajustează aproximativ 30 mm.  
Cuțitul de debitat din protecție lungește în mod automat firele de tăiat la lungimea corectă.

În cazul în care firele de tăiat sunt mai scurte de 25 mm, acestea nu pot fi ajustate automat.

- ▶ Opriți motocoasa și scoateți cuplajul cablului prelungitor din ștecărul de rețea al motocoasei.
- ▶ Apăsăți și țineți apăsat butonul de pe capul cositor.
- ▶ Scoateți afară cu mâna firul cositor.
- ▶ În cazul în care firele cositoare nu mai pot fi trase afară: Înlocuiți corpul bobinei cu fir cositor.  
Corpul bobinei este gol.

**12 După lucru****12.1 După lucru**

- ▶ Opriți motocoasa și scoateți cuplajul cablului prelungitor din ștecărul de rețea al motocoasei.
- ▶ Dacă motocoasa este umedă: Uscați motocoasa.
- ▶ Curățați motocoasa.
- ▶ Curățați apărătoarea.
- ▶ Curățați unealta tăietoare.

**13 Transportarea****13.1 Transportul motocoasei**

- ▶ Opriți motocoasa și scoateți cuplajul cablului prelungitor din ștecărul de rețea al motocoasei.
- ▶ Reglați tija la cea mai mică lungime.

**Purtarea motocoasei**

- ▶ Țineți motocoasa de tijă cu o mână astfel încât unealta tăietoare să fie îndreptată spre spate, iar motocoasa să fie în echilibru.

**Transportul motocoasei într-un autovehicul**

- ▶ Asigurați motocoasa, astfel încât aceasta să nu poată cădea și să nu se poată deplasa.

**14 Stocarea****14.1 Depozitarea motocoasei**

- ▶ Opriți motocoasa și scoateți cuplajul cablului prelungitor din ștecărul de rețea al motocoasei.

- ▶ Demontați capul cositor.
- ▶ Depozitați motocoasa astfel încât să se respecte următoarele condiții:
  - Motocoasa este depozitată într-un loc care nu se află la îndemâna copiilor.
  - Motocoasa este curată și uscată.

## 15 Curățare

### 15.1 Curățarea motocoasei



- ▶ Opriiți motocoasa și scoateți cuplajul cablului prelungitor din ștecărul de rețea al motocoasei.
- ▶ Curățați motocoasa cu o lavetă umedă.
- ▶ Fantele de ventilație se curăță cu o pensulă.
- ▶ Curățați zona de sub roata ventilatorului folosind o pensulă sau o perie moale.

### 15.2 Curățarea apărătorii (protecției) și a unelei tăietoare

- ▶ Opriiți motocoasa și scoateți cuplajul cablului prelungitor din ștecărul de rețea al motocoasei.
- ▶ Curățați apărătoarea și unealta tăietoare cu o cârpă umedă sau cu o perie moale.

## 18 Depanare

### 18.1 Remedierea defecțiunilor la motocoasă

Defecțiune	Cauză	Remediere
La punerea în funcțiune, motocoasa nu pornește.	Ștecherul cablului de racord sau al cablului prelungitor nu este introdus în priză.	▶ Introduceți în priză ștecherul cablului de racord sau al cablului prelungitor.
	S-a declanșat întrerupătorul de putere (siguranța) sau comutatorul de protecție FI. Circuitul electric este suprasolicitat electric sau este defect.	▶ Se caută cauza declanșării și se remediază. Se introduce întrerupătorul de putere (siguranța) sau comutatorul de protecție FI. ▶ Se opresc restul de consumatori electrici conectați la același circuit electric.
	Priza are o siguranță prea slabă.	▶ Introduceți ștecărul cablului de racord într-o priză corect asigurată,  19.1.
	Cablul prelungitor are o secțiune transversală greșită.	▶ Folosiți un cablu prelungitor cu o secțiune a cablului suficientă,  19.2
	Cablul prelungitor este prea lung.	▶ Folosiți un cablu prelungitor cu o lungime corectă,  19.2
În timpul funcționării, motocoasa se oprește.	Ștecherul cablului de racord sau al cablului prelungitor a fost scos din priză.	▶ Introduceți în priză ștecherul cablului de racord sau al cablului prelungitor.
	S-a declanșat întrerupătorul de putere (siguranța) sau comutatorul de protecție FI. Circuitul electric este suprasolicitat electric sau este defect.	▶ Se caută cauza declanșării și se remediază. Se introduce întrerupătorul de putere (siguranța) sau comutatorul de protecție FI. ▶ Se opresc restul de consumatori electrici conectați la același circuit electric.

## 16 Întreținere

### 16.1 Intervale de întreținere

Intervalele de întreținere se vor stabili în funcție de condițiile de mediu și condițiile de lucru. STIHL vă recomandă următoarele intervale de întreținere:

#### Anual

- ▶ Solicitați verificarea motocoasei de către un distribuitor STIHL.

## 17 Reparare

### 17.1 Repararea motocoasei și a unelei tăietoare

Utilizatorul nu poate repara singur motocoasa și unealta tăietoare.

- ▶ În cazul în care motocoasa sau unealta tăietoare sunt deteriorate: Nu folosiți motocoasa sau unealta tăietoare și contactați un serviciu de asistență tehnică STIHL.

Defecțiune	Cauză	Remediere
	Priza are o siguranță prea slabă.	▶ Introduceți ștecărul cablului de racord într-o priză corect asigurată,  19.1.
Capul cositor nu poate fi demontat manual.	Capul cositor este strâns prea tare.	▶ Blocați roata ventilatorului cu ajutorul unui dorn. ▶ Deșurubați manual capul cositor. ▶ Scoateți dornul.

## 19 Date tehnice

### 19.1 Motocoasă STIHL FSE 52

- Tensiune de rețea: 220-240 V
- Frecvența: 50/60 Hz
- Intensitatea curentului nominal: 2,3 A
- Siguranță: 10 A
- Puterea consumată: 500 W
- Valoarea nominală cu sarcină: 6000 rot/min
- Masa cu protecție și unealtă tăietoare
  - Varianta cu lungimea cablului 0,3 m: 2,2 kg
  - Varianta cu lungimea cablului 9,9 m: 2,8 kg
- clasa de protecție electrică: II

### 19.2 Cabluri prelungitoare

Când se folosește un cablu prelungitor, acesta trebuie să aibă un conductor de protecție și firele sale trebuie să aibă minim următoarele secțiuni transversale, în funcție de tensiune și de lungimea cablului:

#### Dacă tensiunea nominală de pe plăcuța de identificare este între 220 V și 240 V:

- Lungimea cablului până la 20 m: AWG 15 / 1,5 mm<sup>2</sup>
- Lungimea cablului 20 m până la 50 m: AWG 13 / 2,5 mm<sup>2</sup>

#### Dacă tensiunea nominală de pe plăcuța de identificare este între 100 V și 127 V:

- Lungimea cablului până la 10 m: AWG 14 / 2,0 mm<sup>2</sup>
- Lungimea cablului 10 m până la 30 m: AWG 12 / 3,5 mm<sup>2</sup>

### 19.3 Nivelurile de zgomot și vibrații

Valoarea K pentru nivelul presiunii sunetului este 2 dB(A). Valoarea K pentru nivelul de putere sonoră este 2 dB(A). Valoarea K pentru valorile de vibrație este de 2 m/s<sup>2</sup>.

STIHL recomandă purtarea unei protecții pentru auz.

- Nivel presiune acustică  $L_{pA}$  măsurat conform EN 50636-2-91: 83 dB(A).
- Nivel putere sunet  $L_{WA}$  măsurat conform EN 50636-2-91: 94 dB(A).

- Valoarea vibrațiilor  $a_{HV}$  măsurată conform EN 50636-2-91:
  - Mâner de comandă: 4,5 m/s<sup>2</sup>
  - Mâner circular: 3,0 m/s<sup>2</sup>

Valorile nivelurilor indicate ale vibrațiilor au fost măsurate conform unei metode de testare standardizate și pot fi folosite pentru compararea aparatelor electrice. Valorile efective ale vibrațiilor ce survin pot să difere de valorile indicate, în funcție de modul de utilizare. Valorile indicate ale vibrațiilor se pot întrebuița pentru o primă estimare a solicitării din punct de vedere al vibrațiilor. Solicitarea efectivă prin vibrații trebuie estimată. Pot fi astfel luați în considerare timpii în care mașina unealtă electrică este deconectat și aceia în care a funcționat însă fără a fi sub sarcină.

Informații referitoare la conformitatea cu Directiva pentru vibrații 2002/44/CE sunt indicate la [www.stihl.com/vib](http://www.stihl.com/vib).

### 19.4 REACH

REACH este Regulamentul european referitor la înregistrarea, evaluarea și autorizarea substanțelor chimice.

Informații referitoare la conformarea Regulamentului REACH sunt date la [www.stihl.com/reach](http://www.stihl.com/reach).

## 20 Combinații între unelte tăietoare și apărători

### 20.1 Motocoasă STIHL FSE 52

#### Motocoasă cu roata ventilatorului

Următorul cap cositor poate fi montat împreună cu apărătoarea:

Capul cositor AutoCut C 3-2:

- cu fir cositor „cu secțiune circulară, linie eliocidală” cu un diametru de 1,6 mm sau 2,0 mm.

#### Motocoasă fără roata ventilatorului

Utilizatorul nu poate monta singur capul cositor AutoCut 2-2.

- Solicitați montarea capului cositor dorit la un distribuitor STIHL.

## 21 Piese de schimb și accesorii

### 21.1 Piese de schimb și accesorii

**STIHL**  Aceste simboluri identifică piesele de schimb originale STIHL și accesorii originale STIHL.

STIHL recomandă folosirea pieselor de schimb originale STIHL și a accesorilor originale STIHL.

Piesele de schimb și accesorii ale altor producători nu pot fi evaluate de STIHL referitor la fiabilitate, siguranță și potrivire în pofida monitorizării continue a pieței, iar STIHL nu poate recomanda utilizarea acestora.

Piesele de schimb și accesorii originale STIHL se pot procura de la un distribuitor STIHL.

## 22 Eliminare

### 22.1 Eliminarea motocoasei

Informațiile referitoare la eliminare pot fi obținute din partea administrației locale sau din partea unui distribuitor STIHL.

O eliminare necorespunzătoare poate dăuna sănătății și mediului.

- Produsele STIHL și ambalajul acestora trebuie livrate pentru reciclare la un centru de colectare adecvat, conform prevederilor locale.
- Nu eliminați împreună cu gunoierul menajer.

## 23 Declarație de conformitate EU

### 23.1 Motocoasă STIHL FSE 52

ANDREAS STIHL AG & Co. KG  
Badstraße 115  
D-71336 Waiblingen

Germania

- declară cu propria răspundere, că
- Model constructiv: motocoasă electrică
  - Marca: STIHL
  - Tip: FSE 52
  - Identificator de serie: 4816

este conformă cu cerințele Directivelor implementate 2011/65/UE, 2006/42/CE, 2014/30/UE și 2000/14/CE și a fost proiectată și fabricată în conformitate cu versiunile diverselor standarde aplicabile la respectivele date de producție: EN 55014-1, EN 55014-2, EN 60335-1 și

EN ISO 12100, cu respectarea Normei EN 50636-2-91.

Pentru determinarea nivelului de putere sonoră măsurat și garantat s-a procedat conform directivei 2000/14/CE, Anexa VI.

Organismul notificat implicat: VDE Prüf- u. Zertifizierungsinstitut, Merianstraße 28, 63069 Offenbach, Germania

- Nivelul măsurat al puterii sunetului: 94 dB(A)
- Nivelul garantat al puterii sunetului: 96 dB(A)

Documentele tehnice sunt păstrate de Departamentul de autorizare produse al ANDREAS STIHL AG & Co. KG.

Anul producției, țara producătoare și codul utilajului sunt indicate pe motocoasă.

Waiblingen, 15.07.2021

ANDREAS STIHL AG & Co. KG



reprezentat de

Dr. Jürgen Hoffmann, șef de departament pentru aprobarea produselor, regulamentele privind produsele

## 24 Declarația de conformitate UKCA

### 24.1 Motocoasă STIHL FSE 52

**UK  
CA**

ANDREAS STIHL AG & Co. KG  
Badstraße 115  
D-71336 Waiblingen

Germania

- declară cu propria răspundere, că
- Model constructiv: motocoasă electrică
  - Marca: STIHL
  - Tip: FSE 52
  - Identificator de serie: 4816

corespunde specificațiilor în vigoare ale directivei pentru Regatul Unit The Restriction of the Use of Certain Hazardous Substances in Electrical and Electronic Equipment Regulations 2012, Supply of Machinery (Safety) Regulations 2008, Electromagnetic Compatibility Regulations 2016 și Noise Emission in the Environment by Equip-

ment for use Outdoors Regulations 2001 și a fost proiectată și fabricată în conformitate cu versiunile diverselor standarde aplicabile la respectivele date de producție: EN 55014-1, EN 55014-2, EN 60335-1 și EN ISO 12100, cu respectarea Normei EN 50636-2-91.

Nivelurile măsurate și garantate ale puterii sunetului au fost stabilite pe baza Regulamentului UK Noise Emission in the Environment by Equipment for use Outdoors Regulations 2001, Schedule 9.

Organismul notificat implicat: INTERTEK Testing & Certification Ltd, Academy Place, 1 – 9 Brook Street, Brentwood, Essex, CM14 5NQ, Regatul Unit

- Nivelul măsurat al puterii sunetului: 94 dB(A)
- Nivelul garantat al puterii sunetului: 96 dB(A)

Documentele tehnice sunt păstrate de ANDREAS STIHL AG & Co. KG.

Anul producției, țara producătoare și codul utilajului sunt indicate pe motocoasă.

Waiblingen, 15.07.2021

ANDREAS STIHL AG & Co. KG



reprezentat de

Dr. Jürgen Hoffmann, șef de departament pentru aprobarea produselor, regulamentele privind produsele





[www.stihl.com](http://www.stihl.com)



0458-777-9821-C



0458-777-9821-C