

CROWN

TOOLS FOR A BETTER LIFE

■ CT11020

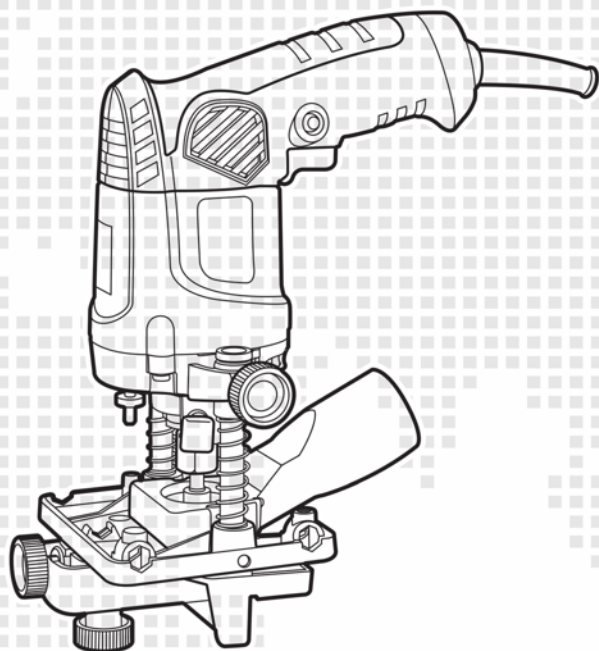

de Originalbetriebsanleitung

en Original instructions

fr Notice originale

it Istruzioni originali

es Manual original

pt Manual original

tr Orijinal işletme talimatı

pl Instrukcja oryginalna

cs Původní návod k používání

sk Pôvodný návod na použitie

ro Instrucțiuni originale

bg Оригинална инструкция

el Πρωτότυπο οδηγιών χρήσης

ru Оригинальное руководство по эксплуатации

ua Оригінальна інструкція з експлуатації

lt Originali instrukcija

kz Пайдалану нұсқаулығының түпнұсқасы

ar دليل المستخدم الأصلي

fa دفترچه راهنمای اصلی

**Inhalt / Content / Sommaire / Indice / Contenido / Índice / İçindekiler /
Zawartość / Obsah / Obsah / Conținut / Съдържание / Περιεχόμενα /
Содержание / Зміст / Turinys / Мазмұны / المحتويات / محتوا**

Deutsch

Erklärende Zeichnungen	Seiten 5 - 8
Allgemeine sicherheitshinweise, Gebrauchsanweisung	Seiten 9 - 14

English

Explanatory drawings	pages 5 - 8
General safety rules, instructions manual	pages 15 - 20

Français

Dessins explicatifs	pages 5 - 8
Recommandations générales de sécurité, mode d'emploi	pages 21 - 26

Italiano

Disegni esplicativi	pagine 5 - 8
Precauzioni generali di sicurezza, manuale istruzioni	pagine 27 - 32

Español

Dibujos explicativos	páginas 5 - 8
Recomendaciones generales de seguridad, manual de instrucciones	páginas 33 - 38

Português

Esboços explicativos	páginas 5 - 8
Recomendações gerais de segurança, manual de instruções	páginas 39 - 44

Türkçe

Açıklayıcı resimler	sayfalar 5 - 8
Genel güvenlik tavsiyeleri, kullanım kılavuzu	sayfalar 45 - 50

Polski

Rysunki objaśniające	strony 5 - 8
Ogólne zalecenia w zakresie zasad bezpieczeństwa, instrukcja obsługi	strony 51 - 56

**Inhalt / Content / Sommaire / Indice / Contenido / Índice / İçindekiler /
Zawartość / Obsah / Obsah / Conținut / Съдържание / Περιεχόμενα /
Содержание / Зміст / Turinys / Мазмұны / المحتويات / محتوا**

Česky

Vysvětlující výkresy	strany 5 - 8
Obecné bezpečnostní pokyny, provozní příručka	strany 57 - 62

Slovensky

Vysvetľujúce výkresy	strany 5 - 8
Všeobecné bezpečnostné pokyny, prevádzková príručka	strany 63 - 68

Română

Desene explicative	pagini 5 - 8
Recomandări generale privind siguranța, manual de instrucțiuni	pagini 69 - 74

Български

Пояснителни чертежи	страници 5 - 8
Общи указания по техника на безопасност, наръчник с инструкции	страници 75 - 81

Ελληνικά

Επεξηγηματικά σχέδια	σελίδες 5 - 8
Γενικές οδηγίες ασφάλειας προστασίας από δυστυχήματα, εγχειρίδιο οδηγιών	σελίδες 82 - 88

Русский

Пояснительные рисунки	страницы 5 - 8
Общие указания по ТБ, инструкция по эксплуатации	страницы 89 - 95

Українська

Пояснювальні малюнки	сторінки 5 - 8
Загальні вказівки по ТБ, інструкція з експлуатації	сторінки 96 - 101

Lietuviškai

Aiškinamieji brėžiniai	puslapiai 5 - 8
Bendrieji saugaus darbo su technika nurodymai, naudojimo instrukcija	puslapiai 102 - 107

Қазақ тілі

Түсіндіргіш әлеміштер	беттер 5 - 8
Жалпы қауіпсіздік жөніндегі ұсыныстар, пайдалану нұсқаулығы	беттер 108 - 114

العربية

اشكال توضیحی	صفحه های 5 - 8
قوانین ایمنی کلی، دفترچه دستور العمل ها	صفحه های 115 - 120

فارسی

اشكال توضیحی	صفحه های 5 - 8
قوانین ایمنی کلی، دفترچه دستور العمل ها	صفحه های 121 - 126



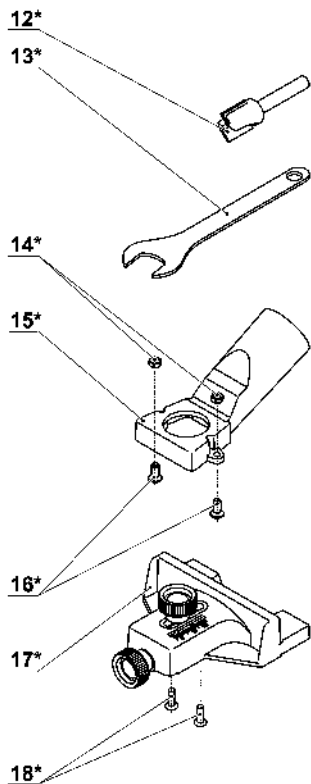
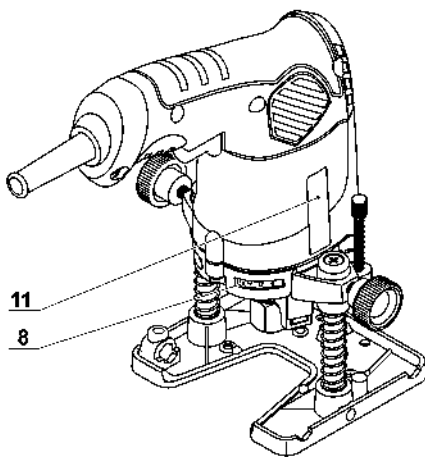
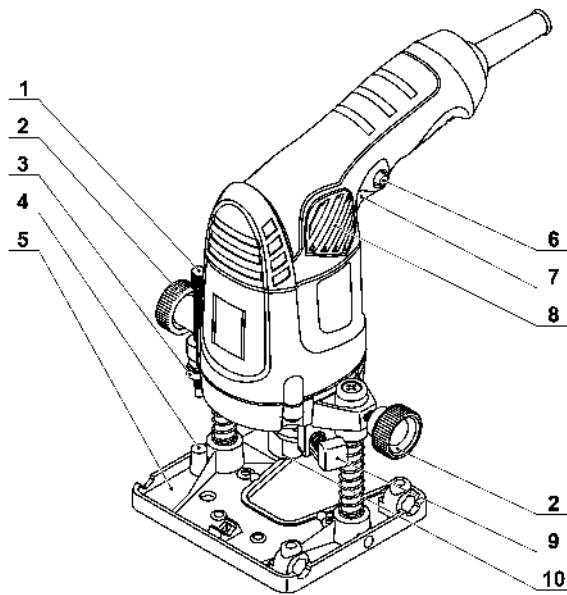

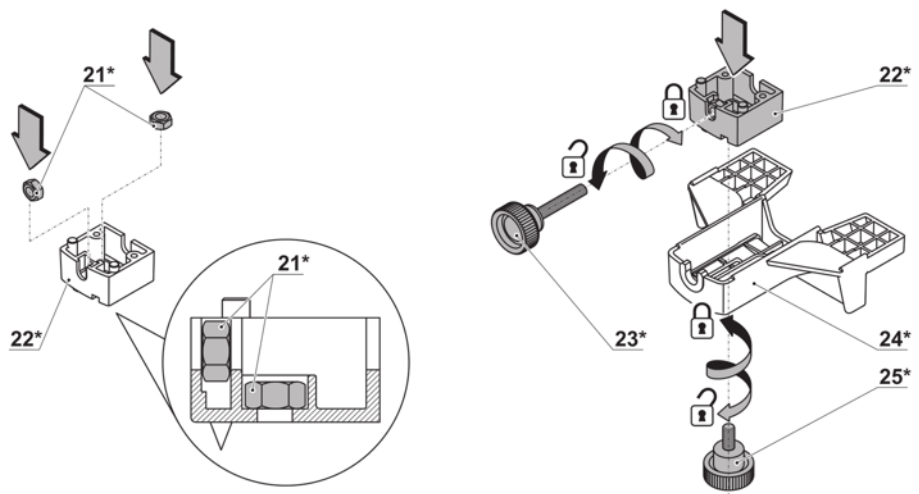
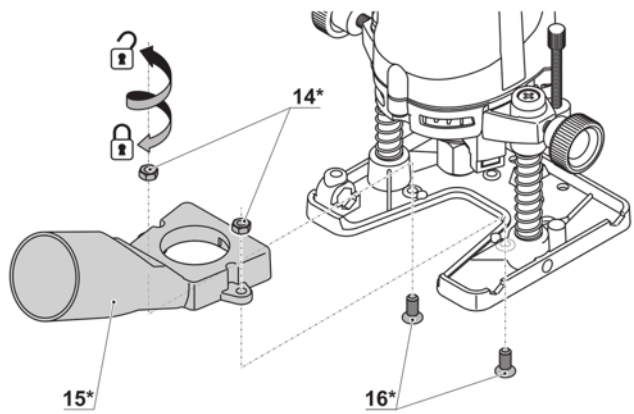
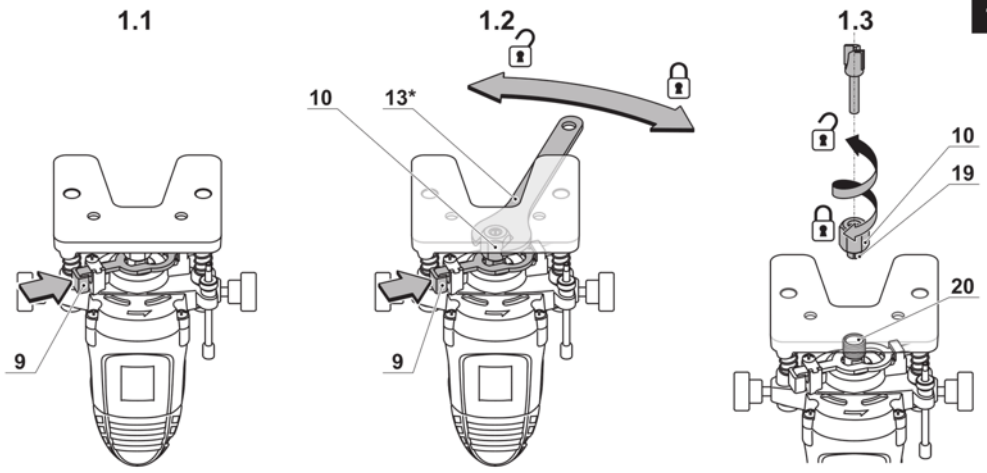

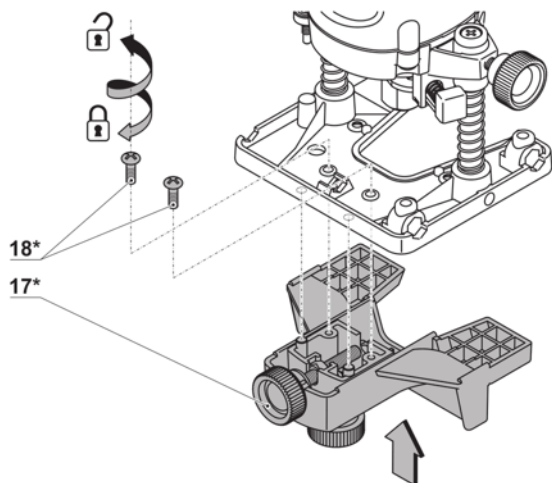

5.1

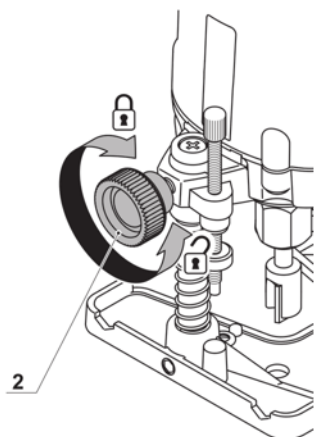

5.2

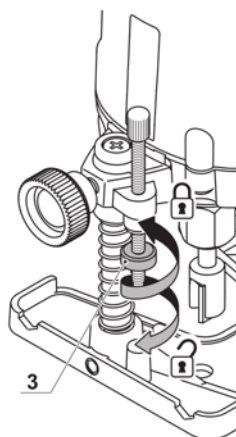

5.3

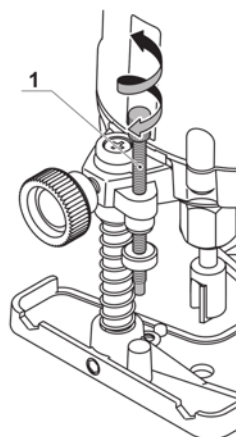

6.1

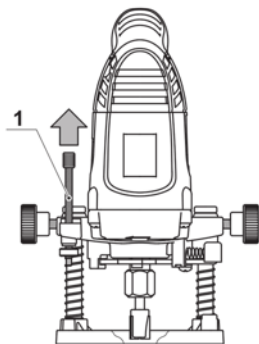

6.2

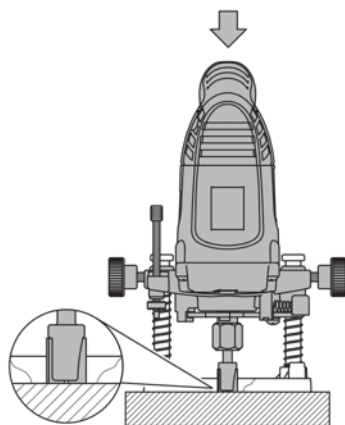

6.3

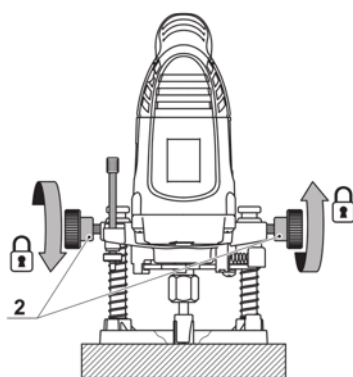

7.1

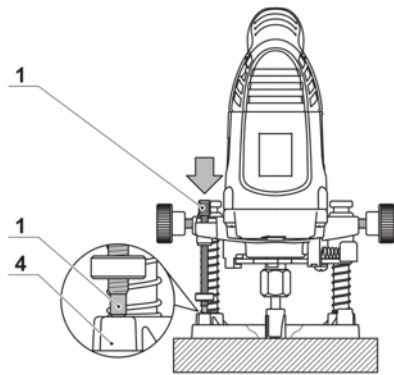

7.2

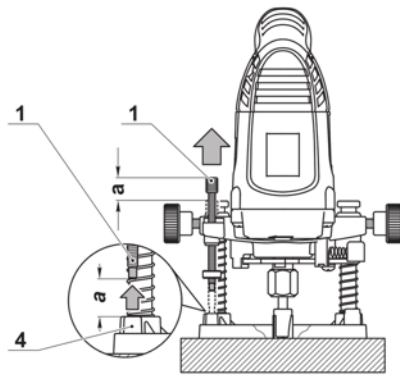

7

8.1

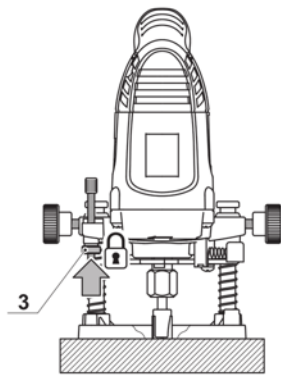

8.2

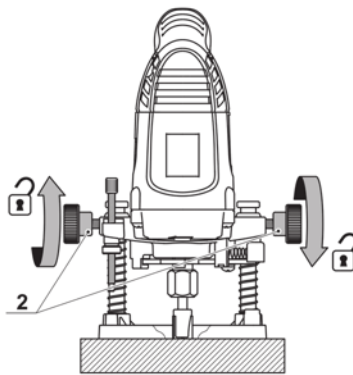

8.3

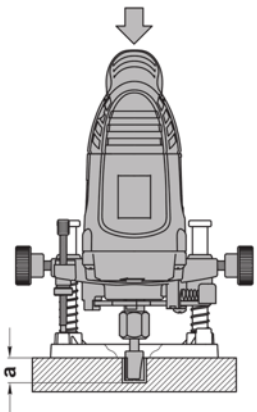

8

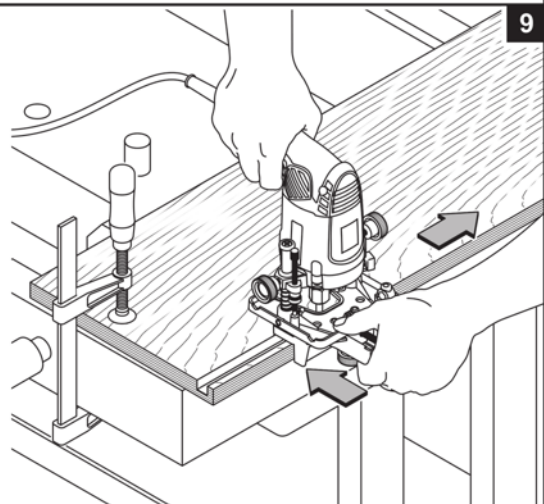
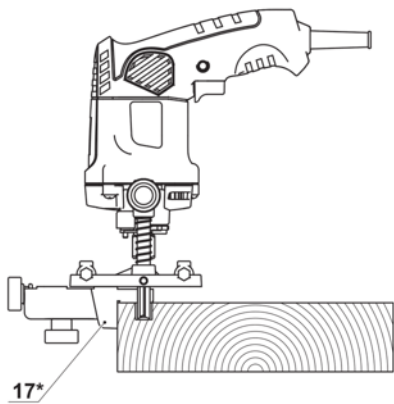

9

8

Elektrowerkzeug - technische Daten

Kantenfräse		CT11020
Elektrowerkzeug - Code	[220-230 V ~50/60 Hz]	421753
Nennaufnahme	[W]	430
Ausgangsleistung	[W]	174
Stromstärke bei Spannung	220-230 V [A]	2.1
Leerlaufdrehzahl	[min⁻¹]	26000
Klemmbuchsen innerer Ø	[mm] [Zoll]	6 1/4"
Schlagzahl des Frässockels	[mm] [Zoll]	30 1-3/16"
Gewicht	[kg] [lb]	1,5 3.31
Schutzklasse		<input type="checkbox"/> I / <input type="checkbox"/> II

Geräuschinformation



Tragen Sie bei einem Schalldruck über 85 dB(A) einen Gehörschutz.

CE Konformitätserklärung

Wir erklären in alleiniger Verantwortung, dass das unter "Elektrowerkzeug - technische Daten" beschriebene Produkt allen einschlägigen Bestimmungen der Richtlinien 2006/42/EC einschliesslich ihrer Änderungen entspricht und mit folgenden Normen übereinstimmt: EN 60745-1, EN 60745-2-17.

Zertifizierungs-
manager

Wu Cunzhen

Wu Cunzhen

Merit Link International AG
Stabio, Schweiz, 30.01.2018



WARNUNG - Der Benutzer muss die Bedienungsanleitung lesen, um die Verletzungsfahrer zu verringern!

Allgemeine Sicherheitsvorschriften



WARNUNG! Lesen Sie alle Sicherheitshinweise und Anweisungen. Nichtbeachtung der Warnungen und Anweisungen kann zum Stromschlag, Brand und / oder zu schweren Verletzungen führen.

Bewahren Sie alle Warnungen und Anweisungen für die Zukunft auf.

Der Begriff "Elektrowerkzeug" in den Warnhinweisen bezieht sich auf Ihr netzbetriebenes (kabelgebun-

den) oder batteriebetriebenes (kabellos) Elektrowerkzeug.

Sicherheit am Arbeitsplatz

- Halten sie Ihren Arbeitsbereich sauber und aufgeräumt. Unordnung und unbeleuchtete Arbeitsbereiche können zu Unfällen führen.
- Arbeiten Sie mit dem Elektrowerkzeug nicht in explosionsgefährdeter Umgebung, in der sich brennbare Flüssigkeiten, Gase oder Stäube befinden. Elektrowerkzeuge erzeugen Funken, die Staub oder Dämpfe entzünden können.
- Halten Sie Kinder und andere Personen während des Betriebs des Elektrowerkzeugs fern. Bei Unachtsamkeit können Sie die Kontrolle über das Werkzeug verlieren.

Elektrische Sicherheit

- Die Anschlussstecker des Elektrowerkzeugs müssen in die Steckdose passen. Der Stecker darf in keiner Weise verändert werden. Verwenden sie keine Adapterstecker gemeinsam mit geschützten Elektrowerkzeugen. Unveränderte Stecker und passende Steckdosen reduzieren das Risiko eines Stromschlags.
- Vermeiden Sie Körperkontakt mit geerdeten Oberflächen wie etwa Rohren, Heizungen, Herden und Kühlschränken. Es besteht ein erhöhtes Risiko eines Stromschlags, wenn Ihr Körper geerdet ist.
- Halten Sie das Elektrowerkzeug von Regen oder Nässe fern. Wenn Wasser in das Elektrowerkzeug eindringt, erhöht sich das Risiko eines Stromschlags.
- Nutzen Sie das Kabel nur bestimmungsgemäß. Verwenden Sie das Kabel niemals zum Tragen, Ziehen oder Trennen des Elektrowerkzeugs. Halten Sie das Kabel fern von Hitze, Öl, scharfen Kanten oder beweglichen Teilen. Beschädigte oder verwickelte Kabel erhöhen das Risiko eines Stromschlags.
- Wenn Sie mit einem Elektrowerkzeug im Freien arbeiten, verwenden sie nur Verlängerungskabel,

Deutsch

die für den Außenbereich zugelassen sind. Die Verwendung eines für den Außenbereich zugelassenen Verlängerungskabels verringert das Risiko eines Stromschlages.

- **Falls sich der Einsatz eines Elektrowerkzeugs in einer feuchten Umgebung nicht vermeiden lässt, verwenden Sie einen Fi-Schutzschalter.** Die Verwendung eines Fi-Schutzschalters verringert das Risiko eines Stromschlags. HINWEIS! Der Begriff "Fehlerstromschutzeinrichtung (RCD)" kann durch den Begriff "Fehlerstromschutzschalter (GFCI)" oder "Fehlerrangsschutzschalter (ELCB)" ersetzt werden.
- **Warnung!** Vermeiden Sie Kontakt mit den freiliegenden Metalloberflächen am Getriebe, an der Abschirmung etc., da ansonsten die Gefahr eines Stromschlags droht.

Persönliche Sicherheit

- **Seien Sie aufmerksam, achten Sie darauf, was Sie tun, und gehen Sie mit Vernunft an die Arbeit mit einem Elektrowerkzeug. Benutzen Sie das Elektrowerkzeug nicht, wenn Sie müde sind oder unter dem Einfluss von Drogen, Alkohol oder Medikamenten stehen.** Ein Moment der Unachtsamkeit beim Gebrauch des Elektrowerkzeugs kann ernsthafte Verletzungen zur Folge haben.
- **Tragen Sie persönliche Schutzausrüstung. Tragen Sie immer einen Augenschutz.** Das Tragen persönlicher Schutzausrüstung, wie Staubmaske, rutschfeste Sicherheitsschuhe, Schutzhelm oder Gehörschutz je nach Art und Einsatz des Elektrowerkzeugs verringert das Risiko von Personenschäden.
- **Verhindern Sie ein unbeabsichtigtes Einschalten des Elektrowerkzeugs. Vergewissern Sie sich, dass der Schalter in der Aus-Stellung ist, bevor Sie das Elektrowerkzeug an die Stromquelle und / oder Batterie anschließen, in die Hand nehmen oder transportieren.** Wenn Sie beim Tragen des Elektrowerkzeugs den Finger am Schalter haben oder das Elektrowerkzeug eingeschaltet an die Stromversorgung anschließen, kann dies zu Unfällen führen.
- **Bevor das Elektrowerkzeug eingeschaltet wird, entfernen Sie alle Einstellschlüssel oder Schraubenschlüssel.** Ein Schraubenschlüssel oder Einstellschlüssel, der sich in einem rotierenden Teil des Elektrowerkzeugs befindet, kann zu Verletzungen führen.
- **Überschätzen Sie sich nicht. Sorgen Sie für einen sicheren Stand und halten Sie jederzeit das Gleichgewicht.** Dadurch können Sie das Elektrowerkzeug in unerwarteten Situationen besser kontrollieren.
- **Tragen Sie geeignete Kleidung. Tragen Sie keine weite Kleidung oder Schmuck. Halten Haare, Kleidung und Handschuhe fern von beweglichen Teilen.** Lockere Kleidung, Schmuck oder lange Haare können von sich bewegenden Teilen erfasst werden.
- **Wenn die Werkzeuge für den Anschluss von Staubabsaugung und Sammeleinrichtungen vorgesehen sind, vergewissern Sie sich, dass diese ordnungsgemäß angeschlossen sind und richtig verwendet werden.** Verwendung dieser Einrichtungen kann Gefährdungen durch Staub verringern.
- **Lassen Sie sich nicht durch Vertrautheit mit dem Produkt (durch wiederholten Gebrauch erworben) von der strikten Einhaltung der Sicherheitsvorschriften für das vorliegende Produkt abhalten.** Eine unvorsichtige Handlung kann in Sekundenbruchteilen zu schweren Verletzungen führen.
- **Warnung!** Elektrowerkzeuge können während des Betriebs ein elektromagnetisches Feld erzeugen. Die-

ses Feld kann unter Umständen aktive oder passive medizinische Implantate beeinflussen. Um das Risiko von schweren oder tödlichen Verletzungen zu vermeiden empfehlen wir, dass sich Personen mit medizinischen Implantaten mit Ihrem Arzt und dem Implantathersteller beraten, bevor Sie dieses Elektrowerkzeug verwenden.

Nutzung und Pflege des Elektrowerkzeugs

- Personen mit beschränkten psychophysischen oder geistigen Fähigkeiten sowie Kinder können das Elektrowerkzeug nicht benutzen, wenn sie nicht überwacht werden oder über die Verwendung des Elektrowerkzeugs von einer Person unterwiesen wurden, die für ihre Sicherheit verantwortlich ist.
- **Überlasten Sie das Elektrowerkzeug nicht. Verwenden Sie für ihre Arbeit das dafür bestimmte Elektrowerkzeug.** Mit dem passenden Elektrowerkzeug arbeiten Sie besser und sicherer im angegebenen Leistungsbereich.
- **Benutzen Sie das Elektrowerkzeug nicht, wenn es sich mit dem Schalter nicht ein- und ausschalten lässt.** Ein Elektrowerkzeug, das sich nicht ein- oder ausschalten lässt, ist gefährlich und muss repariert werden.
- **Trennen sie das Elektrowerkzeug von der Stromversorgung bzw. der Batterie, bevor Sie Einstellungen vornehmen, Zubehör wechseln oder das Elektrowerkzeug lagern.** Diese vorbeugenden Sicherheitsmaßnahmen vermindern das Risiko, dass das Werkzeug versehentlich eingeschaltet wird.
- **Bewahren Sie unbenutzte Elektrowerkzeuge außerhalb der Reichweite von Kindern auf. Lassen Sie Personen das Werkzeug nicht benutzen, die mit dem Elektrowerkzeug oder diesen Anweisungen nicht vertraut sind.** Die Elektrowerkzeuge können gefährlich sein, wenn sie von unerfahrenen Personen benutzt werden.
- **Die Elektrowerkzeuge müssen gewartet werden. Prüfen Sie, ob bewegliche Teile einwandfrei funktionieren und nicht klemmen, ob Teile gebrochen oder so beschädigt sind, dass die Funktion des Elektrowerkzeugs beeinträchtigt ist. Lassen Sie beschädigte Teile vor dem Einsatz des Elektrowerkzeugs reparieren.** Viele Unfälle werden durch schlecht gewartete Elektrowerkzeuge verursacht.
- **Halten Sie die Schneidwerkzeuge scharf und sauber.** Sorgfältig gepflegte Schneidwerkzeuge mit scharfen Schneidkanten verkleben sich weniger und sind leichter zu führen.
- **Verwenden Sie das Elektrowerkzeug, das Zubehör, die Einsätze etc. in Übereinstimmung mit diesen Anweisungen unter Berücksichtigung der Arbeitsbedingungen und der auszuführenden Arbeit.** Eine Benutzung des Elektrowerkzeugs für andere als die bestimmungsgemäßen Zwecke kann zu einer gefährlichen Situation führen.
- **Halten Sie die Handgriffe und Greifflächen trocken, sauber und frei von Öl und Fett.** Rutschige Handgriffe und Greifflächen verhindern eine sichere Handhabung und Kontrolle über das Werkzeug in unerwarteten Situationen.
- **Benutzen Sie den Zusatzgriff bei der Arbeit mit dem Elektrowerkzeug, weil er ein hilfreiches Hilfsmittel bei der Handhabung des Elektrowerkzeugs ist.** Das richtige Halten des Elektrowerkzeugs kann das Risiko von Unfällen und Verletzungen reduzieren.

Service

- Lassen sie das Elektrowerkzeug nur von qualifiziertem Fachpersonal und nur mit Original-Ersatzteilen reparieren. Damit wird sichergestellt, dass die Sicherheit des Elektrowerkzeugs erhalten bleibt.
- Befolgen Sie die Anweisungen zum Schmieren und Wechseln von Zubehörteilen.

Spezielle Sicherheitshinweise

- Vor Aufnahme der Arbeit ist zu prüfen, ob ein Fräser installiert ist; halten Sie das Elektrowerkzeug fest während der Arbeit. Verwenden Sie einen Fräser mit entsprechender Abmessung. Bei jeder Verwendung und bei jedem Wechsel des Fräsers muss sichergestellt werden, dass der Schalter des Elektrowerkzeugs in der Aus-Position ist. Um Gefährdung des Benutzers und der Umstehenden bei der Montage oder dem Wechsel des Fräsers zu vermeiden, müssen die Stromleitungen aus der Steckdose herausgezogen werden.
- Bei der Verwendung des Elektrowerkzeugs wird in staubiger Umgebung gearbeitet, deshalb ist eine Staubmaske und Schutzbrille zu tragen. Wenn Sie lange Haare haben, verwenden Sie eine Kappe. Tragen Sie keine lose Kleidung während der Arbeit.
- Wenn die Stromleitungen beschädigt ist, darf sie nicht berührt werden. Es ist verboten, ein Elektrowerkzeug mit beschädigten Stromleitungen zu verwenden. Die Stromleitungen sind hinter dem Rahmen zu führen (sie dürfen nicht den Betrieb des Elektrowerkzeugs stören).
- Das Elektrowerkzeug darf nicht in Regen oder in feuchter Umgebung betrieben werden. Berühren Sie nicht die Stromleitungen, um Brand oder Stromschlag zu vermeiden.
- Bevor das Elektrowerkzeug aus dem Werkstück entfernt wird, schalten Sie den Netzschalter aus und bringen Sie den Fräser vollständig zum Stillstand.
- Halten Sie Ihre Hände immer fern von rotierenden Teilen. Wenn der Fräser das Werkstück berührt, versuchen Sie nicht, das Elektrowerkzeug zu starten.
- Nach der Arbeit ist der Schalter zuerst auszuschalten und dann die Kontermutter der Führungssäule zu lockern, damit das Elektrowerkzeug in die ursprüngliche Position zurückkehrt.

Sicherheitshinweise für die Verwendung des Elektrowerkzeugs

Vor Beginn der Arbeiten

- Stellen Sie das Werkstück beim Zerspanen nicht auf eine robuste Oberfläche (Beton, Stahl, Stein, etc. wenn der Fräsaufsatz durch das Werkstück geht könnten Sie die Fräse beschädigen und die Kontrolle über das Elektrowerkzeug verlieren.
- Nutzen Sie Fräsaufsätze, deren Drehzahl nicht die Drehzahl der Spindel des Elektrowerkzeuges übersteigt. Achten Sie auf die Empfehlungen des Herstellers zur Nutzung der Fräsaufsätze. Nutzen Sie keine Fräsaufsätze, die nicht mit den Spezifikationen im Benutzerhandbuch übereinstimmen.
- Nutzen Sie nur scharfe, nicht beschädigte Fräsaufsätze. Verbogene, stumpfe oder gerissene Fräsaufsätze müssen ersetzt werden.

- Der Kolbendurchmesser des Fräsaufsatzes muss exakt mit dem internen Durchmesser der Klemmbuchse des Elektrogerätes übereinstimmen.
- Nutzen Sie nie Fräsaufsätze, deren Schnittdurchmesser größer ist als der Durchmesser des Loches der Basisplatte.
- Entfernen Sie alle Nägel und andere Metallobjekte aus dem Werkstück, bevor Sie mit dem Schneiden anfangen.
- Beim Schneiden in Wände oder Trennwände versteckte Elektro-, Wasser- und Gasleitungen ausfindig machen. Bei Kontakt mit einer Elektro- oder Versorgungsleitung kann es zu schweren Verletzungen kommen.

Beim Betrieb

- Halten Sie beim Einschalten und Arbeiten das Elektrowerkzeug mit beiden Händen an beiden Griffen und achten Sie auf einen stabilen Stand. So behalten Sie die Kontrolle über das Elektrowerkzeug.
- Halten Sie Ihre Hände in ausreichender Entfernung zum rotierenden Fräsaufsatz. Denken Sie daran, dass der Fräsaufsatz beim Zerspanen hin und wieder über die tiefste Stelle des Werkstückes herausragt und nicht geschützt ist bei Berührung können ernste Verletzungen entstehen. Berühren Sie den rotierenden Fräsaufsatz niemals mit Ihren Händen.
- Starten Sie nicht mit dem Zerspanen, bevor der Fräsaufsatz seine volle Geschwindigkeit erreicht hat.
- Führen Sie den Fräsaufsatz nur zum Werkstück, wenn das Elektrowerkzeug eingeschaltet ist, sonst könnte der Fräsaufsatz im Werkstück eingeklemmt werden, oder es könnte zu einem Rückstoß und einem Kontrollverlust über das Elektrowerkzeug kommen.
- Benutzen Sie beim Bearbeiten von kleinen Rohlingen Klemmvorrichtungen. Wenn die Rohlinge zu klein sind um anständig befestigt zu werden bearbeiten Sie sie nicht.
- Entfernen Sie niemals die Sägespäne, während der Motor des Elektrowerkzeuges noch läuft.
- Verarbeiten Sie keine asbesthaltigen Materialien. Asbest gilt als krebserregend.
- Vermeiden Sie den Motor eines Elektrowerkzeuges zu stoppen, wenn dieser belastet wird.
- Vermeiden Sie die Überhitzung Ihres Elektrowerkzeuges bei langer Benutzung.
- Arbeiten Sie mit dem Elektrowerkzeug nie über Kopf.

Nach dem Gebrauch

- Das Elektrowerkzeug darf erst dann vom Arbeitsplatz entfernt werden, wenn es ausgeschaltet wurde und der Fräsaufsatz völlig still steht.
- Das Verlangsamen der Drehzahl des Fräsaufsatzes durch betätigen der Spindelsperre ist streng verboten - Ihr Elektrowerkzeug wird dadurch außer Betrieb gehen und Ihre Garantie verfällt.
- Während des Arbeitsvorganges wird der Fräsaufsatz sehr heiß - fassen Sie ihn nicht an bevor er abgekühlt ist.
- Die Reinigung des Arbeitsplatzes nach der Arbeit sollte von Personen durchgeführt werden, die mit dem oben genannten persönlichen Schutz ausgestattet sind.



Achtung: Chemikalien, die im Staub enthalten sind, der beim Schleifen, Trennschleifen, Schneiden, Sägen, Bohren und anderen Tätigkeiten der Bauindust-

rie entsteht, können Krebs, angeborene Fehler verursachen oder fruchtbarkeitsschädigend sein. Das Ion einiger chemischen Substanzen ist:

- Vor jeder Reparatur und Austauscharbeiten an der Maschine, muss der Netzstecker zunächst herausgezogen werden.
- Der transparente Siliciumdioxid und andere Mauerwerksprodukte in Mauerziegeln und im Zement; Kupfer-Chrom-Arsen (CCA) im Holz mit chemischer Behandlung. Der Grad der Schäden durch diese Substanzen ist von der Häufigkeit der Ausführung dieser Arbeiten abhängig. Wenn Sie den Kontakt mit diesen chemischen Substanzen reduzieren wollen, arbeiten Sie an einer Stelle mit Belüftung und verwenden sie Geräte mit Sicherheitszertifikaten (wie etwa Staubmaske mit Feinstaubfilter).

Die Netzspannung beachten: vergewissern Sie sich beim Netzanschluss, dass die Netzspannung der Spannung auf dem Typenschild des Werkzeugs entspricht. Wenn die Netzspannung höher ist, kann es Verletzungen des Bedieners zur Folge haben und das Werkzeug kann zerstört werden. Deshalb das Werkzeug nie willkürlich anstecken, bevor Sie sich über die richtige Netzspannung nicht vergewissert haben. Wenn die Netzspannung dagegen niedriger ist als die erforderliche Spannung, wird es eine Beschädigung des Motors zur Folge haben.

In der Gebrauchsanweisung verwendete Symbole

Die folgenden Symbole werden in der Gebrauchsanweisung verwendet, bitte ihre Bedeutung merken. Die korrekte Interpretation der Symbole ermöglicht die korrekte und sichere Nutzung des Elektrowerkzeuges.

Symbol	Bedeutung
	Seriennummernaufkleber: CT ... - Modell; XX - Datum der Herstellung; XXXXXXX - Seriennummer.
	Alle Sicherheitsregelungen und Anweisungen lesen.
	Sicherheitsbrille tragen.
	Ohrenschutz tragen.
	Eine Staubschutzmaske tragen.
	Das Elektrowerkzeug vor der Installation bzw. Umstellung von der Stromversorgung abtrennen.

Symbol	Bedeutung
	Bewegungsrichtung.
	Umdrehungsrichtung.
	Geschlossen.
	Offen.
	Doppelte Isolier- / Schutzklasse.
	Ein Zeichen, das die Konformität des Produkts mit den wesentlichen Anforderungen der EU-Richtlinien und der harmonisierten EU-Standards zertifiziert.
	Achtung. Wichtig.
	Schutzhandschuhe tragen.
	Während der Operation den angesammelten Staub entfernen.
	Fräsrichtung.
	Nützliche Hinweise.
	Elektrowerkzeug nicht in den Hausmüll entsorgen.

Elektrowerkzeug - Bestimmungsgemäßer Gebrauch

Elektrowerkzeug für Nutenfräsen und Bearbeitung der Ränder von Werkstücken aus Holz, Kunststoff usw.

Elektrowerkzeug Einzelteile

- 1 Frästiefenmesser
- 2 Feststellschraube
- 3 Kontermutter
- 4 Anschlag

- 5 Grundplatte
- 6 Arretierung für Ein / Aus-Schalter
- 7 Netzschalter (Ein / aus)
- 8 Belüftungsschlitze
- 9 Wellenarretierung
- 10 Spannhülsenmutter
- 11 Skala
- 12 Fräs Werkzeug *
- 13 Schlüssel *
- 14 Mutter M4 *
- 15 Adapter für Staubabsaugung *
- 16 Schraube M4 (Senkkopf) *
- 17 Parallelführung (Einheit) *
- 18 Schraube M4 (Rundkopf) *
- 19 Spannhülse *
- 20 Welle
- 21 Parallelführungsmutter *
- 22 Unterstützung *
- 23 Parallelführungseinstellschraube *
- 24 Druckplatte *
- 25 Parallelführungssicherungsschraube *

* Zubehör

Abgebildetes oder beschriebenes Zubehör gehört teilweise nicht zum Lieferumfang.

Installation und Regelung der Elektrowerkzeugteile

Vor jeglichen Arbeiten am Elektrowerkzeug den Netzstecker ziehen.



Befestigungselemente nicht zu stark anziehen, um das Gewinde nicht zu beschädigen.

Montage / Ersatz von Zubehör (siehe Abb. 1)



Nach längerer Laufzeit kann der Fräsaufsatz sehr heiß werden, tragen Sie zum Entfernen Handschuhe. So wird auch das Risiko für Verletzungen durch die scharfen Kanten vermindert.

- Drehen Sie das Elektrowerkzeug um.
- Drücken Sie auf die Wellenarretierung 9 und halten Sie die Wellenarretierung 9 gedrückt, nachdem Sie sich versichert haben, dass die Welle 20 arretiert ist (siehe Abb. 1.1).
- Lösen Sie Mutter 10 mit Schlüssel 13 (siehe Abb. 1.2).
- Installieren / ersetzen Sie das Fräs Werkzeug und beachten Sie dabei, dass der Schaft des Fräs Werkzeugs mindestens 20 mm weit in die Spannhülse 19 geschoben werden muss (siehe Abb. 1.3).
- Ziehen Sie Mutter 10 mit dem Maulschlüssel 13 an. Hinweis: die Mutter 10 darf niemals ohne Fräs Werkzeug angezogen werden - andernfalls kann die Spannhülse 19 beschädigt werden.
- Lösen Sie nach Beendigung aller Vorgänge die Wellenarretierung 9.

Montage / Demontage des Anschlussadapters für die Staubabsaugung (siehe Abb. 2)

- Montieren Sie Adapter 15 wie in Abbildung 2 gezeigt.
- Verbinden Sie das externe Staubabsaugungsgerät mit Adapter 15 (nutzen Sie einen geeigneten Adaptor, wenn nötig).

- Zur Demontage die genannten Schritte in umgekehrter Reihenfolge ausführen.

Montage / Demontage / Justieren der Parallelführung (siehe Abb. 3-4)

- Montieren Sie die Parallelführung 17 wie in Abbildung 3.
- Arretieren Sie die Parallelführung 17 an der Grundplatte 5, wie in Abbildung 4 gezeigt.
- Die Parallelführung 17 besitzt eine Einstellschraube 23 für die Feineinstellung. Gehen Sie dazu wie folgt vor:
 - lockern Sie die Sicherungsschraube 25;
 - drehen Sie die Einstellschraube 23, um die Druckplatte 24 zu bewegen;
 - beachten Sie die Skala unten an der Druckplatte 24; sie zeigt den Abstand, um den die Druckplatte 24 bewegt wurde;
 - ziehen Sie die Sicherungsschraube 25 fest;
- Zur Demontage die genannten Schritte in umgekehrter Reihenfolge ausführen.

Erste Inbetriebnahme des Elektrowerkzeuges

Nutzen Sie immer die korrekte Betriebsspannung: Die Stromversorgung muss den Informationen, die auf dem Identifikationsschild des Elektrowerkzeugs angegeben sind, entsprechen.

Ein- / Ausschalten des Elektrowerkzeuges

Kurzes Ein- und Ausschalten

Zum Anschalten den Ein- / Ausschalter 7 drücken und gedrückt halten, und zum Ausschalten wieder loslassen.

Dauerhaftes Ein- / Ausschalten

Einschalten:

Ein- / Ausschalter 7 drücken und mit der Arretierung für den Ein- / Ausschalter 6 feststellen.

Ausschalten:

Ein- / Ausschalter 7 drücken und loslassen.

Staubabsaugung während des Betriebs



Das Auffangen von Staub verringert die Staubkonzentration in der Luft und verhindert die Ansammlung von Staub am Arbeitsplatz. Benutzen Sie bei der Arbeit mit dem Elektrowerkzeug immer einen Staubsauger, der für durch Arbeit entstehenden Staub geeignet ist. Ein spezieller Adapter verbindet den Staubsauger mit dem Adapter 15.

Tipps zum Arbeiten mit Elektrowerkzeugen

Einstellung der Frästiefe (siehe Abb. 5-8)



Die Einstellung der Frästiefe darf nur bei ausgeschaltetem Elektrowerkzeug durchgeführt werden.

- Montieren Sie das Elektrowerkzeug auf eine gerade horizontale Oberfläche.
- Lösen Sie die Sicherungsschrauben **2** - jetzt können Sie das Gehäuse des Elektrowerkzeugs frei bewegen (siehe Abb. 5.3).
- Lösen Sie die Sicherungsschraube **3** - jetzt können Sie den Frästiefenmesser **1** frei bewegen (siehe Abb. 5.2-5.3).
- Verschieben Sie den Frästiefenmesser **1** nach oben (siehe Abbildung 6.1).
- Senken Sie das Gehäuse des Elektrowerkzeugs, damit die Spitze des Fräswerkzeugs das Werkstück berühren kann (siehe Abb. 6.2). Ziehen Sie die Sicherungsschrauben **2** an, während Sie das Gehäuse des Elektrowerkzeugs in dieser Position halten (siehe Abb. 6.3).
- Verschieben Sie den Frästiefenmesser **1** nach unten, bis sein Ende den Anschlag **4** berührt (siehe Abb. 7.1). Damit haben Sie die "Nullposition" fixiert.
- Bewegen Sie den Frästiefenmesser **1** für die Einstellung der Frästiefe nach oben (siehe Abb. 7.2); nehmen Sie zur Orientierung die Skala **11** zu Hilfe (für eine genaue Installation empfehlen wir, ein zusätzliches Messwerkzeug zu verwenden).
- Ziehen Sie die Kontermutter **3** an, um die Frästiefe einzustellen (siehe Abb. 8.1).
- Lösen Sie die Sicherungsschrauben **2** - jetzt können Sie das Gehäuse des Elektrowerkzeugs frei bewegen (siehe Abb. 8.2).
- Bewegen Sie das Gehäuse des Elektrowerkzeugs nach unten, wenn das Ende des Frästiefenmessers **1** den Anschlag **4** berührt, ist die eingestellte Frästiefe erreicht (siehe Abb. 8.3). Ziehen Sie die Sicherungsschrauben **2** an, während Sie das Gehäuse des Elektrowerkzeugs in dieser Position halten.

Fräsrichtung



Es sollte immer entgegen der Drehrichtung des Fräsaufsatzes gefräst werden. Ansonsten kommt es beim Elektrowerkzeug zu Rucklern, die zu einem Kontrollverlust führen könnten.



Allgemeine Arbeitsempfehlungen (siehe Abb. 9)



Verwenden Sie im Betrieb unbedingt die Parallelführung **17 - sie sorgt für die erforderliche Kontrolle über das Elektrowerkzeug.**

- Vermessen und fixieren Sie das bearbeitete Werkstück.
- Stellen Sie die erforderliche Frästiefe ein und arretieren Sie das Gehäuse des Elektrowerkzeugs in dieser Position, wie oben beschrieben.
- Stellen Sie die Parallelführung **17** ein, wie oben beschrieben.
- Schalten Sie das Elektrowerkzeug ein.
- Halten Sie das Elektrowerkzeug mit einer Hand am Griff und halten Sie die Parallelführung **17** mit der anderen Hand (siehe Abbildung 9).
- Führen Sie den Fräsvorgang mit konstantem Vorschub und unter Beachtung der Empfehlungen be-

züglich der Fräsrichtung durch. Wenden Sie keine zusätzliche Kraft an - der Fräsvorgang dauert seine Zeit. Durch zusätzliche Kraftanwendung wird der Bearbeitungsvorgang nicht beschleunigt, sondern das Elektrowerkzeug wird überlastet.

- Schalten Sie das Elektrowerkzeug aus.

Benutzen der Parallelführung (siehe Abb. 9)

Die Parallelführung **17** ermöglicht das Fräsen entlang der geraden Linie der Seitenoberfläche des Werkstücks.

- Stellen Sie den Abstand vom Rand des Werkstücks durch Einstellung der Parallelführung **17** ein, wie oben beschrieben.
- Führen Sie den Fräsvorgang durch, indem Sie die Parallelführung **17** gegen die Seitenfläche des Werkstücks drücken (siehe Abb. 9).

Elektrowerkzeug - Wartung und vorbeugende Maßnahmen

Vor jeglichen Arbeiten am Elektrowerkzeug den Netzstecker ziehen.

Reinigung des Elektrowerkzeuges

Die regelmäßige Reinigung Ihres Elektrowerkzeugs ist eine unerlässliche Voraussetzung für lange Lebensdauer. Reinigen Sie das Elektrowerkzeug, indem Sie Druckluft durch die Luftschlitze **8** blasen.

After - Sales Service und Anwendungsdienstleister-Service

Unser After - Sales - Service beantwortet Ihre Fragen zur Instandhaltung und Reparatur Ihres Produkts sowie zu Ersatzteilen. Informationen über unsere Servicestellen, Teile - Diagramme und Informationen finden Sie außerdem unter: www.crown-tools.com.

Transport des Elektrowerkzeuges

- Während des Transports darf kategorische kein mechanischer Druck auf die Verpackung ausgeübt werden.
- Beim Abladen / Aufladen ist es unzulässig, irgendeine Technologie zu verwenden, die auf dem Grundsatz der befestigenden Verpackung beruht.

Umweltschutz



Rohstoffrückgewinnung statt Müllentsorgung.

Elektrowerkzeug, Zubehör und Verpackung zur umweltfreundlichen Entsorgung trennen.

Zum sortenreinen Recycling sind Kunststoffteile gekennzeichnet. Diese Anleitung ist aus chlorfrei gefertigtem Recycling-Papier hergestellt.

Änderungen vorbehalten.

Deutsch

Power tool specifications

Edge trimmer		CT11020
Power tool code	[220-230 V ~50/60 Hz]	421753
Rated power	[W]	430
Power output	[W]	174
Amperage at voltage	220-230 V [A]	2.1
No-load speed	[min ⁻¹]	26000
Collet inner Ø	[mm] [inches]	6 1/4"
Stroke of the router base	[mm] [inches]	30 1-3/16"
Weight	[kg] [lb]	1,5 3.31
Safety class		□ / II

Noise information



Always wear ear protection if the sound pressure exceed 85 dB(A).

CE Declaration of conformity

We declare under our sole responsibility that the product described under "Power tool specifications" is in conformity with all relevant provisions of the directives 2006/42/EC including their amendments and complies with the following standards: EN 60745-1, EN 60745-2-17.

Certification manager

Wu Cunzhen

Merit Link International AG
Stabio, Switzerland, 30.01.2018



WARNING - To reduce the risk of injury, user must read instruction manual!

General safety rules



WARNING! Read all safety warnings and all instructions. Failure to follow the warnings and instructions may result in electric shock, fire and / or serious injury.

Save all warnings and instructions for future reference.

The term "power tool" in the warnings refers to your mains-operated (corded) power tool or battery-operated (cordless) power tool.

Work area safety

- **Keep work area clean and well lit.** Cluttered or dark areas invite accidents.
- **Do not operate power tools in explosive atmospheres, such as in the presence of flammable liquids, gases or dust.** Power tools create sparks which may ignite the dust or fumes.
- **Keep children and bystanders away while operating a power tool.** Distractions can cause you to lose control.

Electrical safety

- **Power tool plugs must match the outlet. Never modify the plug in any way. Do not use any adapter plugs with earthed (grounded) power tools.** Unmodified plugs and matching outlets will reduce risk of electric shock.
- **Avoid body contact with earthed or grounded surfaces, such as pipes, radiators, ranges and refrigerators.** There is an increased risk of electric shock if your body is earthed or grounded.
- **Do not expose power tools to rain or wet conditions.** Water entering a power tool will increase the risk of electric shock.
- **Do not abuse the cord. Never use the cord for carrying, pulling or unplugging the power tool. Keep cord away from heat, oil, sharp edges or moving parts.** Damaged or entangled cords increase the risk of electric shock.
- **When operating a power tool outdoors, use an extension cord suitable for outdoor use.** Use of a cord suitable for outdoor use reduces the risk of electric shock.
- **If operating a power tool in a damp location is unavoidable, use a residual current device (RCD) protected supply.** Use of an RCD reduces the risk of electric shock. NOTE! The term "residual current device (RCD)" may be replaced by the term "ground fault circuit interrupter (GFCI)" or "earth leakage circuit breaker (ELCB)".

• **Warning!** Never touch the exposed metal surfaces on gearbox, shield, and so on because touching metal surfaces will be interfered with the electromagnetic wave, thus causing potential injury or accidents.

Personal safety

- **Stay alert, watch what you are doing and use common sense when operating a power tool. Do not use a power tool while you are tired or under the influence of drugs, alcohol or medication.** A moment of inattention while operating power tools may result in serious personal injury.
- **Use personal protective equipment. Always wear eye protection.** Protective equipment such as dust mask, non-skid safety shoes, hard hat, or hearing protection used for appropriate conditions will reduce personal injuries.
- **Prevent unintentional starting. Ensure the switch is in the off-position before connecting to power source and / or battery pack, picking up or carrying the tool.** Carrying power tools with your finger on the switch or energising power tools that have the switch on invites accidents.
- **Remove any adjusting key or wrench before turning the power tool on.** A wrench or a key left attached to a rotating part of the power tool may result in personal injury.
- **Do not overreach. Keep proper footing and balance at all times.** This enables better control of the power tool in unexpected situations.
- **Dress properly. Do not wear loose clothing or jewellery. Keep your hair, clothing and gloves away from moving parts.** Loose clothes, jewellery or long hair can be caught in moving parts.
- **If devices are provided for the connection of dust extraction and collection facilities, ensure these are connected and properly used.** Use of dust collection can reduce dust-related hazards.
- **Do not let familiarity gained from frequent use of tools allow you to become complacent and ignore tool safety principles.** A careless action can cause severe injury within a fraction of a second.
- **Warning!** Power tools can produce an electromagnetic field during operation. This field may under some circumstances interfere with active or passive medical implants. To reduce the risk of serious or fatal injury, we recommend persons with medical implants to consult their physician and the medical implant manufacturer before operating this power tool.

Power tool use and care

- The persons with lowered psychophysical or mental aptitudes as well as children can not operate the power tool, if they are not supervised or instructed about use of the power tool by a person responsible for their safety.
- **Do not force the power tool. Use the correct power tool for your application.** The correct power tool will do the job better and safer at the rate for which it was designed.
- **Do not use the power tool if the switch does not turn it on and off.** Any power tool that cannot be controlled with the switch is dangerous and must be repaired.
- **Disconnect the plug from the power source and / or the battery pack from the power tool before making any adjustments, changing accessories, or storing power tools.** Such preventive safety

measures reduce the risk of starting the power tool accidentally.

- **Store idle power tools out of the reach of children and do not allow persons unfamiliar with the power tool or these instructions to operate the power tool.** Power tools are dangerous in the hands of untrained users.
- **Maintain power tools. Check for misalignment or binding of moving parts, breakage of parts and any other condition that may affect the power tool's operation. If damaged, have the power tool repaired before use.** Many accidents are caused by poorly maintained power tools.
- **Keep cutting tools sharp and clean.** Properly maintained cutting tools with sharp cutting edges are less likely to bind and are easier to control.
- **Use the power tool, accessories and tool bits etc. in accordance with these instructions, taking into account the working conditions and the work to be performed.** Use of the power tool for operations different from those intended could result in a hazardous situation.
- **Keep handles and grasping surfaces dry, clean and free from oil and grease.** Slippery handles and grasping surfaces do not allow for safe handling and control of the tool in unexpected situations.
- Note that when you operate a power tool, please hold the auxiliary handle correctly, which is helpful when controlling the power tool. Therefore, proper holding can reduce the risk of accidents or injuries.

Service

- **Have your power tool serviced by a qualified repair person using only identical replacement parts.** This will ensure that the safety of the power tool is maintained.
- Follow instruction for lubricating and changing accessories.

Special safety warnings

- **Before work, inspection shall be carried out to see whether the milling cutter is installed; you should firmly hold the machine during work. Milling cutter with appropriate dimension shall be used.** Anytime when the milling cutter is used or changed, it must be ensured that switch on the machine is on off position. In order to avoid personal injury done to you and your bystanders, the power lines must be pulled out of the socket when the milling cutter is assembled or changed.
- **When the machine is used, you will work in dusty environment; therefore, you should wear mask and goggles.** If you have long hair, you shall wear hair care cap. You shall not wear loose clothes during work.
- **If the power lines are damaged, you shall not touch them.** It is prohibited to use any machine with damaged power lines. The power lines must be placed behind the frame (tool operation shall not be affected).
- **The machine shall be operated in rain or humid environment.** You shall not touch the power lines to avoid fire or electric shock.
- **Before the machine is removed from the work-piece, you shall cut off power switch and completely stop the milling cutter.**
- **The hands shall always be far away from the rotating parts.** When the milling cutter is in contact with the workpiece, you shall not make an attempt to start the machine.

• After work, the switch shall be turned off first and then lock knot of guide pillar shall be loosened to make the machine return to original position.

Safety guidelines during power tool operation

Before commencing operation

- During machining, do not place the workpiece on a sturdy surface (concrete, steel, stone, etc.) - when the router bit passes through the workpiece, you can damage the router bit and lose control over the power tool.
- Use the router bits whose allowable rotary speed does not exceed the rotary speed of the power tool spindle. Observe manufacturer's recommendations for router bits use. Do not use router bits that do not conform to the specifications included in the user's manual.
- Use only sharp nondefective router bits. Bended, blunt or cracked router bits must be replaced.
- The router bit shank diameter must match precisely with the internal diameter of the power tool collet.
- Never use the router bit if its cutting unit diameter exceeds the diameter of the hole in the base plate.
- Remove all nails or any other metal objects from blanks before cutting.
- When making cuts in walls or partitions, it is necessary to find the location of hidden wiring, water-pipes and gas pipes. Severe injuries may occur as a result of damaging electric wiring or household utility lines.

During operation

- When turning the power on and during operation, hold the power tool with both hands by both handles and keep a steady position, which will allow you to keep control over the power tool.
- Keep your hands at a safe distance from the rotating router bit. Remember that when machining a workpiece, the router bit end occasionally protrudes beyond the lower part of the workpiece and is not protected - touching it may cause severe injuries. Never touch the rotating router bit with your hands.
- Never start the machining until the router bit reaches its full speed.
- Advance the router bit to the workpiece only with the power tool turned on, otherwise the router bit may be pinched in a workpiece, or a recoil and loss of control over the power tool can occur.
- When processing small blanks, use clamping devices. If the blanks are too small to be fixed properly - do not process them.
- Never remove sawdust while the power tool motor is running.
- Do not work materials containing asbestos. Asbestos is considered carcinogenic.
- Avoid stopping an electric tool motor when loaded.
- Avoid overheating your power tool, when using it for a long time.
- Never operate the power tool over your head level.

After finishing operation

- The power tool may be removed from the workplace only after it is turned off and the router bit stops completely.

- Decelerating the router bit rotation by inertia using the spindle keylock is strictly forbidden- this will put the power tool out of operation and void your right to the warranty service.
- During operation the router bit runs very hot - do not touch it until it cools down.
- Cleaning of the workplace after work should be performed by persons equipped with the aforesaid personal protection means.



Warning: the chemical substances contained in dust generated in sanding, cutting, sawing, grinding, drilling and other construction industry activities may result in cancer, congenital deficiency or be harmful to the fertility. The ion of some chemical substances shall be:















- Before any repair and replacement work to the machine, the power plug must be pulled out firstly.
- The transparent two silicon oxide and other masonry products in the wall bricks and cement; the chromium arsenic (CCA) in wood with chemical treatment. The harm degree of these substances shall depend on the frequent degree of you carrying out these works. If you want to reduce the contact with these chemical substances, please work in the place with ventilation and you shall use the appliances with safety certificates (such as the dust mask designed with tiny dust filter).

Notice the power voltage: in power connection, you must confirm that if the power voltage is the same to the voltage marked in the tool's data plate. If the power voltage is higher than the appropriate voltage, the accidents will be resulted to the operators, and at the same time, the tool will be destroyed. Therefore, if the power voltage has not been confirmed, then you shall never plug in arbitrarily. On the contrary, when the power voltage is lower than the required voltage, the motor will be damaged.

Symbols used in the manual

Following symbols are used in the operation manual, please remember their meanings. Correct interpretation of the symbols will allow correct and safe use of the power tool.

Symbol	Meaning
	Serial number sticker: CT ... - model; XX - date of manufacture; XXXXXXX - serial number.
	Read all safety regulations and instructions.
	Wear safety goggles.

Symbol	Meaning
	Wear ear protectors.
	Wear a dust mask.
	Disconnect the power tool from the mains before installation or adjustment.
	Movement direction.
	Rotation direction.
	Locked.
	Unlocked.
	Double insulation / protection class.
	Attention. Important.
	A sign certifying that the product complies with essential requirements of the EU directives and harmonized EU standards.
	Wear protective gloves.
	During operation, remove the accumulated dust.
	Milling direction.
	Useful information.
	Do not dispose of the power tool in a domestic waste container.

Power tool designation

Power tool is designed for slot milling and treatment of work piece brims made of wood based materials, plastics, etc.

Power tool components

- 1 Milling depth gauge
- 2 Locking screw
- 3 Locknut
- 4 Stop lug
- 5 Base plate
- 6 Locking button for on / off switch
- 7 On / off switch
- 8 Ventilation slots
- 9 Spindle lock
- 10 Collet clamp nut
- 11 Scale
- 12 Router bit *
- 13 Wrench *
- 14 Nut M4 *
- 15 Dust extractor connecting adaptor *
- 16 Screw M4 (countersunk head) *
- 17 Parallel guide (assembly) *
- 18 Screw M4 (round head) *
- 19 Collet *
- 20 Spindle
- 21 Parallel guide nut *
- 22 Support *
- 23 Parallel guide adjusting screw *
- 24 Thrust plate *
- 25 Parallel guide locking screw *

* Optional extra

Not all of the accessories illustrated or described are included as standard delivery.

Installation and regulation of power tool elements

Before carrying out any works on the power tool it must be disconnected from the mains.



Do not draw up the fastening elements too tight to avoid damaging the thread.

Installing / replacing accessories (see fig. 1)



After prolonged operation, the router bit can become very hot, remove it using gloves. This will also reduce the risk of injury by the cutting edge.

- Turn the power tool upside down.
- Press the spindle lock **9** and after making sure that spindle lock **20** is locked, keep spindle lock **9** in a pressed position (see fig. 1.1).
- Release nut **10** using the wrench **13** (see fig. 1.2).
- Install / replace the router bit, noting that the router bit shank must be inserted into the collet **19** at least 20 mm deep (see fig. 1.3).

- Tighten nut **10** using the open end wrench **13**. Note: never tighten nut **10** without the router bit - this can damage collet **19**.
- After all the operations have been completed, release spindle lock **9**.

Assembling / dismantling of dust extractor connecting adaptor (see fig. 2)

- Install adaptor **15** as shown in figure 2.
- Connect the external dust extracting device to adaptor **15** (use a suitable adaptor if necessary).
- Disassembly operations do in reverse sequence.

Parallel guide assembly / adjustment / installation (see fig. 3-4)

- Assemble parallel guide **17** as shown in figure 3.
- Lock the parallel guide **17** on the base plate **5** as shown in figure 4.
- Parallel guide **17** has an adjusting screw **23** providing for the fine adjustment. For this purpose perform the following:
 - weaken the locking screw **25**;
 - rotate the adjusting screw **23** to move the thrust plate **24**;
 - notice that there is a scale at the bottom of the thrust plate **24**, that shows the distance at which the thrust plate **24** was moved;
 - tighten the locking screw **25**.
- Disassembly operations do in reverse sequence.

Initial operating of the power tool

Always use the correct supply voltage: the power supply voltage must match the information quoted on the power tool identification plate.

Switching the power tool on / off

Short-term switching on / off

To switch on, press and hold on / off switch **7**, to switch off - release it.

Long-term switching on / off

Switching on:

Push on / off switch **7** and lock it in the position with locking button for on / off switch **6**.

Switching off:

Push and release on / off switch **7**.

Dust suction during the power tool operation



Dust collection decreases dust concentration in the air and prevents build up of dust at the work station.

While operating the power tool, always use a vacuum cleaner suitable for collecting process-generated dust. A special adapter is used to join the vacuum cleaner to adaptor **15**.

Recommendations on the power tool operation

Setting milling depth (see fig. 5-8)



The adjustment of the milling depth may only be carried out when the power tool is switched off.

- Install the power tool on the even horizontal surface.
- Unscrew the locking screws **2** - this will provide for the possibility to move the power tool body freely (see fig. 5.3).
- Unscrew the locknut **3** - this will provide for the possibility to move the milling depth gauge **1** freely (see fig. 5.2-5.3).
- Move the milling depth gauge **1** upward (see fig. 6.1).
- Lower the power tool body, so that the end of the router bit could touch the work piece surface (see fig. 6.2). Tighten the locking screws **2** while keeping the power tool body in this position (see fig. 6.3).
- Move the milling depth gauge **1** downward, till its end touches the stop lug **4** (see fig. 7.1). As a result, you have locked the "zero position".
- To set the milling depth, move the milling depth gauge **1** upward (see fig. 7.2) orienting by the scale **11** (it is recommended to use an additional measurement tool for more accurate installation).
- Tighten the locknut **3** to lock the set milling depth (see fig. 8.1).
- Unscrew the locking screws **2** - this will provide for the possibility to move the power tool body freely (see fig. 8.2).
- Move the power tool body downward when the end of the milling depth gauge **1** touches the stop lug **4** the set milling depth will be achieved (see fig. 8.3). Tighten the locking screws **2**, while keeping the power tool body in this position.

Milling direction



Milling should always be performed against the router bit rotation direction. Otherwise, the power tool will be subject to jerks, which may result in the loss of control over it.



General operational recommendations (see fig. 9)



While in operation, be sure to use the parallel guide **17** - this will provide for the required control over the power tool.

- Mark out and fix the treated workpiece.
- Set the required milling depth and lock the power tool body in this position, as described above.
- Adjust the parallel guide **17**, as described above.
- Turn on the power tool.
- Hold the power tool using the handle with one hand and hold the parallel guide **17** with the other hand (see fig. 9).
- Perform the milling operation with a uniform advance, observing the recommendations concerning

the milling direction. Do not apply extra effort - performing the operation will take some time. Extra effort will not expedite the working process, but will overload the power tool.

- Turn the power tool off.

Parallel guide (see fig. 9)

Parallel guide **17** enables milling along the straight line side surface of the workpiece.

- Set the space from the work piece brim by adjusting the parallel guide **17**, as described above.
- Perform the milling operation by pressing parallel guide **17** to the side surface of the workpiece (see fig. 9).

Power tool maintenance / preventive measures

Before carrying out any works on the power tool it must be disconnected from the mains.

Cleaning of the power tool

An indispensable condition for a safe long-term exploitation of the power tool is to keep it clean. Regularly flush the power tool with compressed air through the ventilation slots **8**.

After-sales service and application service

Our after-sales service responds to your questions concerning maintenance and repair of your product as well as spare parts. Information about service centers, parts diagrams and information about spare parts can also be found under: www.crown-tools.com.

Transportation of the power tools

- Categorically not to drop any mechanical impact on the packaging during transport.
- When unloading / loading is not allowed to use any kind of technology that works on the principle of clamping packaging.

Environmental protection



Recycle raw materials instead of disposing as waste.

Power tool, accessories and packaging should be sorted for environment - friendly recycling.

The plastic components are labelled for categorized recycling.

These instructions are printed on recycled paper manufactured without chlorine.

The manufacturer reserves the possibility to introduce changes.

English

Spécifications de l'outil électrique

Fraiseur de bord		CT11020
Code de l'outil électrique	[220-230 V ~50/60 Hz]	421753
Puissance absorbée	[W]	430
Puissance de sortie	[W]	174
Ampérage tension	220-230 V [A]	2.1
Régime à vide	[min ⁻¹]	26000
Ø intérieur du mandrin à pince	[mm] [pouces]	6 1/4"
Course de la semelle de défonceuse	[mm] [pouces]	30 1-3/16"
Poids	[kg] [lb]	1,5 3.31
Classe de protection		□ / II

Bruit d'information



Portez toujours des protections pour les oreilles (casque) lorsque le niveau de pression acoustique est supérieur à 85 dB(A).

CE Déclaration de conformité

Nous déclarons sous notre propre responsabilité que le produit décrit sous "Spécifications de l'outil électrique" est en conformité avec toutes les dispositions des directives 2006/42/EC et leurs modifications ainsi qu'avec les normes suivantes : EN 60745-1, EN 60745-2-17.

Gestionnaire de certification

Wu Cunzhen

Merit Link International AG
Stabio, Suisse, 30.01.2018



AVERTISSEMENT - Pour diminuer le risque de blessure, l'utilisateur doit lire le manuel d'instruction !

Règles générales de sécurité



AVERTISSEMENT ! Lire tous les avertissements de sécurité et toutes les instructions. Le non-respect des avertissements et des instructions peut provoquer une décharge électrique, un feu et / ou des blessures graves.

Conservé tous les avertissements et instructions pour référence ultérieure.

Le terme " outil électrique " dans les avertissements fait référence à votre outil électrique alimenté sur secteur (à cordes) ou à l'outil électrique à pile (sans fil).

Sécurité de la zone de travail

- **Garder la zone de travail propre et bien éclairée.** Les zones encombrées ou obscures sont sources d'accidents.
- **Ne pas utiliser l'outil électrique dans des atmosphères explosives, par exemple en présence de liquides inflammables, de gaz ou de poussière.** Les outils électriques génèrent des étincelles qui peuvent enflammer la poussière ou les fumées.
- **Les enfants et les personnes présentes doivent se tenir éloignés lorsque vous utilisez un outil électrique.** Les distractions peuvent vous faire perdre le contrôle.

Sécurité électrique

- **Les fiches d'outils électriques doivent correspondre à la prise de courant. Ne jamais modifier les fiches. Ne pas utiliser d'adaptateur avec des outils électriques mis à la terre (à la masse).** Des fiches non modifiées et des prises adaptées réduiront le risque de décharge électrique.
- **Éviter tout contact corporel avec les surfaces mises à la terre ou à la masse, telles que les tuyaux, les radiateurs, les cuisinières et les réfrigérateurs.** Il y a un risque accru de choc électrique si votre corps est relié à la terre ou mis à la masse.
- **Ne pas exposer les outils électriques à la pluie ou aux conditions humides.** L'entrée d'eau dans un outil électrique augmente le risque d'électrocution.
- **Ne pas forcer le cordon. Ne jamais utiliser le cordon pour transporter, tirer ou débrancher l'outil électrique. Garder le cordon à l'écart de la chaleur, de l'huile, des bords coupants ou des parties mobiles.** Les câbles endommagés ou enchevêtrés augmentent le risque d'électrocution.

- **Pour une utilisation en extérieur de l'outil électrique, choisir une rallonge adaptée.** L'utilisation d'un cordon adapté à l'extérieur réduit le risque d'électrocution.
- **Si l'utilisation d'un outil électrique dans un endroit humide est inévitable, utiliser une alimentation protégée par un dispositif différentiel résiduel (DDR).** L'utilisation d'un DDR réduit le risque d'électrocution. REMARQUE ! Le terme " dispositif différentiel résiduel (DDR) " peut être remplacé par " disjoncteur-détecteur de fuites à la terre (DDFT) " ou " disjoncteur différentiel ".
- **Avertissement !** Ne jamais toucher les surfaces métalliques exposées sur la boîte de vitesses, le bouclier, etc., car les surfaces métalliques en contact sont en interférence avec l'onde électromagnétique, ce qui peut entraîner des blessures ou des accidents potentiels.

Sécurité personnelle

- **Rester attentif et vigilant, faire preuve de bon sens en utilisant un outil électrique. Ne pas utiliser d'outil électrique en cas de fatigue ou sous influence de drogues, alcool ou médicaments.** Un moment d'inattention lors de l'utilisation des outils électriques peut entraîner des blessures graves.
- **Utiliser un équipement de protection personnelle. Toujours porter une protection oculaire.** L'utilisation d'équipement de protection tel que le masque antipoussière, les chaussures de sécurité antidérapantes, le casque ou les protections auditives dans des conditions appropriées permet de réduire les blessures corporelles.
- **Empêcher tout démarrage involontaire. S'assurer que le commutateur est en position off (arrêt) avant de connecter l'outil électrique à la source d'alimentation et / ou à la batterie, le retirer ou le transporter.** Transporter des outils électriques tout en ayant le doigt sur le commutateur ou des outils électriques avec le commutateur sur " On " est source d'accidents.
- **Retirer toute clé de réglage avant de mettre l'outil sous tension.** Une clé laissée attachée à une partie rotative de l'outil électrique peut entraîner des blessures corporelles.
- **Ne pas trop forcer. Garder une bonne assise et un bon équilibre à tout moment.** Cela permet un meilleur contrôle de l'outil électrique dans des situations inattendues.
- **Porter les vêtements appropriés. Ne pas porter de vêtements amples ou de bijoux. Vos cheveux, vêtements et gants ne doivent pas être à proximité des parties mobiles.** Les vêtements amples, les bijoux ou les cheveux longs peuvent se coincer dans des parties mobiles.
- **Si des appareils sont fournis pour la connexion des dispositifs d'extraction et de collecte de poussière, s'assurer qu'ils sont connectés et correctement utilisés.** L'utilisation de la collecte des poussières peut réduire les dangers liés à la poussière.
- **La familiarité acquise par une utilisation fréquente des outils ne doit pas vous faire devenir plus complaisant et ignorer les principes de sécurité des outils.** Une action négligente peut provoquer des blessures graves en une fraction de seconde.
- **Avertissement !** Les outils électriques peuvent produire un champ électromagnétique pendant le fonctionnement. Ce champ peut, dans certaines circons-

tances, interférer avec des implants médicaux actifs ou passifs. Pour réduire le risque de blessures graves ou mortelles, nous recommandons aux personnes ayant des implants médicaux de consulter leur médecin et le fabricant de l'implant médical avant d'utiliser l'outil électrique.

Utilisation et entretien de l'outil électrique

- L'utilisation de l'outil électrique par des personnes ayant des aptitudes psychophysiques ou mentales faibles et des enfants ne doit pas s'effectuer sans supervision ou formation relative à l'utilisation par une personne responsable de leur sécurité.
- **Ne pas forcer l'outil électrique. Utiliser l'outil électrique approprié à votre utilisation.** Un travail effectué avec un outil électrique approprié sera meilleur et plus sûr à la vitesse pour laquelle ce dernier a été conçu.
- **Ne pas utiliser l'outil électrique si le commutateur ne fonctionne pas.** Tout outil électrique qui ne peut pas être contrôlé avec le commutateur est dangereux et doit être réparé.
- **Débrancher la fiche de la source d'alimentation et / ou retirer la batterie de l'outil avant de procéder à des réglages, des changements d'accessoires ou ranger les outils électriques.** De telles mesures de sécurité préventives réduisent le risque de démarrage accidentel de l'outil électrique.
- **Mettre les outils électriques non utilisés hors de la portée des enfants et ne pas laisser pas les personnes ne connaissant pas l'outil électrique ou les instructions utiliser l'outil électrique.** Les outils électriques sont dangereux pour des personnes non formées.
- **Entretien des outils électriques. Vérifier tout désalignement ou entrave des parties mobiles, rupture des pièces et toute autre condition pouvant affecter le fonctionnement de l'outil électrique. En cas d'endommagement, réparer l'outil électrique avant utilisation.** De nombreux accidents sont causés par des outils électriques mal entretenus.
- **Conservé les outils de coupe affûtés et propres.** Les outils de coupe correctement entretenus avec des bords affûtés sont moins susceptibles de se coincer et sont plus faciles à contrôler.
- **Utiliser l'outil électrique, les accessoires et les outils, etc. conformément aux présentes instructions, en tenant compte des conditions de travail et du travail à effectuer.** L'utilisation de l'outil électrique pour des opérations différentes de celles prévues peut aboutir à une situation dangereuse.
- **Garder les poignées et les surfaces de préhension au sec, propres et exemptes d'huile et de graisse.** Des poignées et des surfaces de préhension glissantes ne permettent pas une manipulation et un contrôle sécurisés de l'outil dans des situations inattendues.
- Il convient de noter que pour utiliser un outil électrique, il est nécessaire de maintenir la poignée auxiliaire correctement, pour un contrôle correct de l'outil électrique. Par conséquent, un bon maintien peut réduire le risque d'accidents ou de blessures.

Entretien

- **L'entretien de votre outil électrique doit être effectué par un réparateur qualifié au moyen de pièces de remplacement identiques.** Cela garantira une sécurité de l'outil électrique en permanence.

- Suivre les instructions pour lubrifier et changer les accessoires.

Avertissements de sécurité spéciaux

- **Avant l'usinage, il faut faire une inspection pour vérifier si la fraise est installée ; vous devriez maintenir fermement l'outil électrique pendant le travail. Utilisez une fraise ayant une taille appropriée.** Chaque fois que la fraise est utilisée ou remplacée, il faut veiller à ce que l'interrupteur de l'outil électrique soit en position d'arrêt. Afin d'éviter toute blessure corporelle personnelle et celle des autres, l'alimentation sera coupée lorsque la fraise est assemblée ou remplacée.
- **Lors de l'utilisation d'outil électrique, vous travaillerez dans un environnement poussiéreux ; par conséquent il faut porter un masque et des lunettes de protection.** Si vous avez des cheveux longs, vous devez porter un capuchon capillaire. Vous ne devez pas porter des vêtements larges pendant le travail.
- **Si les fils électriques sont endommagés, vous ne devez pas les toucher.** Il est interdit d'utiliser tout outil électrique avec des fils électriques endommagés. Les fils électriques doivent être placés derrière le cadre (le fonctionnement de l'outil ne doit pas être affecté).
- **Il ne faut pas utiliser l'outil électrique dans la pluie ou dans un endroit humide.** Il ne faut pas toucher les fils électriques afin d'éviter tout incendie ou choc électrique.
- **Avant de retirer l'outil électrique de la pièce à usiner, il faut couper l'interrupteur d'alimentation et arrêter complètement la fraise.**
- **Les mains doivent toujours être éloignées des parties tournantes.** Lorsque la fraise est en contact avec la pièce à usiner, ne tentez pas de démarrer l'outil électrique.
- **Après le travail, l'interrupteur doit être d'abord désactivé, ensuite le nœud de verrouillage du piler de guidage doit être relâché pour que l'outil électrique retourne à sa position d'origine.**

Précautions de sécurité pendant le fonctionnement de l'outil électrique

Avant de commencer

- Durant l'usinage, ne placez pas les pièces sur des surfaces dures (béton, acier, pierre etc.) quand la fraise de défonceuse traverse la pièce vous pouvez endommager la fraise et perdre le contrôle de l'outil électrique.
- Utilisez des fraises de défonceuse dont la vitesse de rotation permise ne dépasse pas la vitesse de rotation de la broche de l'outil électrique. Suivez les recommandations du fabricant pour l'utilisation des fraises de défonceuse. N'utilisez pas des fraises de défonceuse qui ne sont pas conformes aux spécifications incluses dans le manuel d'utilisateur.
- N'utilisez que des fraises de défonceuse affûtées et non-défectueuses. Des fraises de défonceuse tordues, émoussées ou fendues doivent être remplacées.
- Le diamètre de queue de fraise doit correspondre précisément au diamètre interne de la pince de mandrin de l'outil électrique.
- N'utilisez jamais une fraise de défonceuse si son diamètre de partie coupante dépasse le diamètre du trou dans la semelle.

- Retirer tous les clous ou tous autres objets métalliques des pièces avant de couper.
- Avant de percer dans des murs ou des cloisons, il est nécessaire de connaître l'emplacement des fils cachés, des conduites d'eau et des tuyaux de gaz. De graves blessures peuvent se produire si des fils électriques ou des canalisations domestiques sont endommagées.

Pendant l'opération

- En mettant le courant et durant le fonctionnement, tenez l'outil électrique avec les deux mains par les deux poignées et gardez une position stable, cela vous permettra de garder le contrôle de l'outil électrique.
- Gardez vos mains à une distance sûre de la fraise de défonceuse en rotation. Souvenez-vous qu'en usant une pièce, le bout de la fraise de défonceuse dépasse la partie inférieure de la pièce et n'est pas protégé le toucher peut causer des blessures graves. Ne touchez jamais la fraise de défonceuse en rotation avec vos mains.
- Ne commencez jamais l'usinage tant que la fraise de de défonceuse n'a pas atteint sa pleine vitesse.
- N'avancez la fraise de défonceuse vers la pièce qu'avec l'outil électrique sous tension, sinon la fraise de défonceuse peut être pincée dans une pièce, ou un recul et une perte de contrôle de l'outil électrique peuvent survenir.
- Lorsque vous coupez de petites pièces, utilisez les outils de serrage. Si les pièces sont trop petites pour être bien tenues, ne pas les couper.
- N'enlevez jamais la sciure quand le moteur de l'outil électrique est en rotation.
- Ne pas travailler les matériaux contenant de l'asbeste. L'asbeste possède les propriétés cancérigènes.
- Éviter d'arrêter le moteur de l'outil électrique au moment où il est chargé.
- Éviter de surchauffer votre outil électrique lorsque vous l'utilisez longtemps.
- Ne jamais opérer avec l'outil électrique à la hauteur de la tête.

Après l'opération

- L'outil électrique peut être enlevé du lieu de travail après avoir été éteint et après que la fraise de défonceuse se soit complètement arrêtée de tourner.
- Ralentir la fraise de défonceuse par inertie en utilisant le verrou de broche est strictement interdit ceci mettrait l'outil électrique hors fonctionnement et annulerait votre droit au service de garantie.
- Durant le fonctionnement la fraise de défonceuse devient très chaude - ne la touchez pas avant qu'elle ne se refroidisse.
- Les personnes responsables du nettoyage du poste une fois le travail terminé doivent être munies des moyens de protection individuelle mentionnés ci-dessus.



Avertissement : les substances chimiques contenues dans la poussière générée par les activités de ponçage, coupe, sciage, meulage, forage et autres activités de l'industrie de la construction peuvent entraîner des cancers, déficiences congénitales ou nuire à la fertilité. L'ion de certaines substances chimiques doit être :







- Avant tout travail de réparation et de remplacement de la machine, la fiche d'alimentation doit être au préalable retirée.











• Le dioxyde de silicium transparent et les autres produits de maçonnerie dans les briques murales et le ciment ; le cuivre, chrome, arsenic (CCA) dans le bois avec traitement chimique. Le degré de nuisance de ces substances dépend de la fréquence de réalisation de ces travaux. Pour réduire le contact avec ces substances chimiques, travailler dans un lieu ventilé et utiliser des appareils avec des certificats de sécurité (comme le masque antipoussière conçu avec un minuscule filtre à poussière).

Remarque relative à la tension d'alimentation : en connexion d'alimentation, confirmer que la tension d'alimentation est identique à la tension inscrite sur la plaque signalétique de l'outil. Une tension d'alimentation supérieure à la tension requise provoque des accidents et la destruction de l'outil. Par conséquent, si la tension d'alimentation n'a pas été confirmée, ne jamais procéder au branchement de manière arbitraire. Au contraire, une tension d'alimentation inférieure à la tension requise provoque l'endommagement du moteur.

Les symboles utilisés dans le manuel d'utilisation

Le manuel d'utilisation utilise les symboles ci-dessous. Pensez à lire attentivement leur signification. La bonne interprétation des symboles permet de bien utiliser l'instrument en toute sécurité.

Symbole	Légende
	Etiquette avec le numéro d'usine: CT ... - modèle; XX - date de fabrication; XXXXXXX - numéro d'usine.
	Lisez attentivement toutes les consignes de sécurité et les instructions.
	Portez les lunettes de protections.
	Portez le casque de protection.
	Portez le masque antipoussière.
	Avant les travaux de montage et de réglage, débranchez l'instrument du réseau électrique.
	Sens du mouvement.

Symbole	Légende
	Sens de la rotation.
	Bloqué.
	Débloqué.
	Double isolation / classe de protection.
	Signe certifiant que l'article correspond aux directives CE et aux standards harmonisés de l'Union Européenne.
	Attention. Information importante.
	Portez les gants de protection.
	Pendant le travail, enlevez la poussière.
	Direction de fraisage.
	Information utile.
	Ne jetez pas l'outillage électrique avec les déchets ménagers.
Désignation de l'outil électrique	
L'outil électrique est conçu pour le rainurage et le traitement de bords de pièce d'usinage faite de matériaux dérivés du bois, de plastiques, etc.	
Composants de l'outil électrique	
<ol style="list-style-type: none"> 1 Limiteur de profondeur de fraisage 2 Vis de blocage 3 Contre-écrou 4 Butée 5 Plaque de base 6 Bouton de blocage de l'interrupteur marche / arrêt 	

- 7 Interrupteur marche / arrêt
- 8 Fentes d'aération
- 9 Blocage de l'arbre
- 10 Écrou de serrage de mandrin à pince
- 11 Échelle
- 12 Fraise à chauffeiner *
- 13 Clé *
- 14 Ecrou M4 *
- 15 Adaptateur de raccord d'extracteur de sciure *
- 16 Vis M4 (tête fraisée) *
- 17 Guide parallèle (assemblage) *
- 18 Vis M4 (tête ronde) *
- 19 Mandrin à pince *
- 20 Broche
- 21 Ecrou de guide parallèle *
- 22 Support *
- 23 Vis de réglage de guide parallèle *
- 24 Plaque de poussée *
- 25 Vis de verrouillage de guide parallèle *

* Accessoires

Une partie des accessoires représentés et décrits ne figurent pas dans la livraison.

Installation et réglage des éléments de l'outil électrique

Avant de commencer à travailler avec l'outil électrique, s'assurer qu'il est débranché.



Ne pas trop serrer les fixations afin d'éviter tout endommagement du filetage.

Installer / remplacer des accessoires (voir la fig. 1)



Après un fonctionnement prolongé, la fraise de défonceuse peut devenir très chaude, enlevez-la en utilisant des gants. Ceci réduira aussi le risque de coupure par les bords de coupe.

- Retournez l'outil électrique.
- Appuyez sur le blocage de broche **9** et après s'être assuré que la broche **20** est verrouillée, maintenez la position de pression sur le blocage de broche **9** (voir la fig. 1.1).
- Desserrez l'écrou **10** en utilisant la clé **13** (voir la fig. 1.2).
- Installez / remplacez la fraise de défonceuse en notant que la queue de fraise de défonceuse doit être insérée dans le mandrin à pince **19** jusqu'à une profondeur de 20 mm au moins (voir la fig. 1.3).
- Serrez l'écrou **10** en utilisant la clé plate **13**. Note: Ne jamais serrer l'écrou **10** sans la fraise de défonceuse ceci peut endommager le mandrin à pince **19**.
- Après que toutes les opérations soient achevées, libérez le verrouillage de broche **9**.

Montage / démontage de l'adaptateur de raccordement de l'extracteur de poussière (voir la fig. 2)

- Installez l'adaptateur **15** comme indiqué dans la figure 2.
- Raccordez le dispositif externe d'extraction de sciure à l'adaptateur **15** (utilisez un adaptateur convenable si nécessaire).
- Opérations de démontage en séquence inverse.

Assemblage / réglage / installation de guide parallèle (voir les fig. 3-4)

- Assemblez le guidage parallèle **17** comme le montre la figure 3.
- Verrouillez le guidage parallèle **17** sur la plaque de base **5**, comme illustré à la figure 4.
- Le guidage parallèle **17** a une vis de réglage **23** pour un réglage précis. A cet effet, procédez comme suit:
 - dévissez la vis de blocage **25**;
 - faites tourner la vis de réglage **23** pour déplacer la plaque de poussée **24**;
 - notez qu'il y a une règle en bas de la plaque de poussée **24**, qui montre la distance à laquelle la plaque de poussée **24** a été déplacée;
 - serrez la vis de blocage **25**.
- Opérations de démontage en séquence inverse.

Première utilisation de l'outil électrique

Toujours utiliser la bonne tension d'alimentation: la tension d'alimentation doit correspondre à celle indiquée sur la plaque d'identification de l'outil électrique.

Mettre en marche / arrêter l'outil électrique

Marche / arrêt à court terme

Pour mettre en marche, presser et maintenir le sélecteur on / off **7**, pour arrêter - le relâcher.

Marche / arrêt à long terme

Activer:

Pousser le sélecteur on / off **7** et le bloquer en position à l'aide du bouton de blocage du sélecteur on / off **6**.

Désactiver:

Pousser et relâcher le sélecteur on / off **7**.

Aspiration de la poussière pendant l'utilisation de l'outil



L'aspiration des poussières permet de réduire leur concentration dans l'air et empêche l'accumulation des poussières au lieu de travail.

En utilisant l'outil électrique, utilisez toujours un aspirateur convenant à la collecte de sciure produite par le travail. Un adaptateur spécial est utilisé pour raccorder l'aspirateur à l'adaptateur **15**.

Recommandations pour utilisation de l'outil électrique

Réglage de la profondeur de fraisage (voir les fig. 5-8)



Le réglage de la profondeur de fraisage ne peut être effectué que quand l'outil électrique est éteint.

- Mettez l'outil électrique sur une surface horizontale régulière.

- Dévissez les vis de blocage **2** - cela vous permettra de déplacer le corps de l'outil électrique librement (voir la fig. 5.3).
- Dévissez le contre-écrou **3** - cela vous permettra de déplacer la jauge de profondeur de fraisage **1** librement (voir les fig. 5.2-5.3).
- Déplacez la jauge de profondeur de fraisage **1** vers le haut (voir la fig. 6.1).
- Abaissez le corps de l'outil électrique, de sorte que l'extrémité de la fraise à chauffer touche la surface de la pièce à usiner (voir la fig. 6.2). Serrez les vis de blocage **2** tout en gardant le corps de l'outil électrique dans cette position (voir la fig. 6.3).
- Déplacer la jauge de profondeur de fraisage **1** vers le bas, jusqu'à ce que son extrémité touche la patte de butée **4** (voir la fig. 7.1). Ainsi, vous avez verrouillé la position "zéro".
- Pour régler la profondeur de fraisage, déplacez la jauge de profondeur de fraisage **1** vers le haut (voir la fig. 7.2) en orientant avec la règle **11** (il est recommandé d'utiliser un outil de mesure supplémentaire pour une installation plus précise).
- Serrez le contre-écrou **3** pour verrouiller la profondeur de fraisage ainsi réglée (voir la fig. 8.1).
- Dévissez les vis de blocage **2** - cela vous permettra de déplacer le corps de l'outil électrique librement (voir la fig. 8.2).
- Déplacez le corps de l'outil électrique vers le bas lorsque l'extrémité de la jauge de profondeur de fraisage **1** touche la patte de butée **4** le réglage de la profondeur de fraisage sera effectué (voir la fig. 8.3). Serrez les vis de blocage **2**, tout en gardant le corps de l'outil électrique dans cette position.

Direction de fraisage



Le fraisage doit toujours se faire contre la direction de rotation de la fraise de défonceuse. Autrement, l'outil électrique sera soumis à des à-coups pouvant amener une perte de contrôle sur lui.



Recommandations générales d'utilisation (voir la fig. 9)



Tout en travaillant, veillez à utiliser le guide de tendance **17 - cela vous permettra de garder le contrôle requis sur l'outil électrique.**

- Faites des marques et fixez la pièce usinable.
- Réglez la profondeur de fraisage requise et verrouillez le corps de l'outil électrique dans cette position, comme décrit ci-dessus.
- Réglez le guide parallèle **17**, comme décrit ci-dessus.
- Mettez l'outil électrique en marche.
- Tenez l'outil électrique en utilisant la poignée avec une main et tenez le guide parallèle **17** avec l'autre main (voir la fig. 9).
- Effectuez l'opération de fraisage avec une avance uniforme en observant les recommandations pour la

direction de fraisage. N'appliquez pas trop d'effort effectuer l'opération prendra quelque temps. Un effort supplémentaire n'accéléra pas le travail mais surchargera l'outil électrique.

- Éteignez l'outil électrique.

Guide parallèle (voir la fig. 9)

Le guide parallèle **17** permet le fraisage le long du bord en ligne droite de la pièce.

- Réglez l'espace du bord de la pièce à usiner en ajustant le guide parallèle **17**, comme décrit ci-dessus.
- Effectuez le fraisage en appuyant le guide parallèle **17** contre le bord de la pièce (voir la fig. 9).

Entretien de l'outil électrique / mesures préventives

Avant de commencer à travailler avec l'outil électrique, s'assurer qu'il est débranché.

Nettoyage de l'outil électrique

Un critère indispensable pour utiliser le l'outil électrique sur le long terme est de le nettoyer régulièrement. Chasser régulièrement les poussières de l'outil électrique en utilisant de l'air comprimé dans chaque trou **8**.

Services après-vente et d'application

Notre service après-vente répond à vos questions concernant l'entretien et la réparation de votre appareil et de ses pièces de rechange. Des informations sur les centres d'entretien, les schémas des pièces de rechange et les pièces de rechange sont également disponibles à l'adresse suivante : www.crown-tools.com.

Transport des outils électriques

- Éviter strictement tout impact mécanique sur l'emballage pendant le transport.
- Lors du déchargement / chargement, il est interdit d'utiliser tout type de technologie fonctionnant sur le principe de serrage de l'emballage.

Protection de l'environnement



Récupération des matières premières plutôt qu'élimination des déchets.

Séparer l'outil électrique, les accessoires et l'emballage pour un recyclage écologique.

Nos pièces plastiques ont ainsi été marquées en vue d'un recyclage sélectif des différents matériaux.

Ce manuel d'instructions a été fabriqué à partir d'un papier recyclé blanchi en l'absence de chlore.

Le fabricant se réserve le droit d'apporter des changements.

Français

Specifiche tecniche dell'utensile elettrico

Fresatrice per bordi		CT11020
Codice utensile elettrico	[220-230 V ~50/60 Hz]	421753
Potenza nominale	[W]	430
Potenza erogata	[W]	174
Amperaggio del voltaggio	220-230 V [A]	2.1
Velocità a vuoto	[min⁻¹]	26000
Ø coltetto interno	[mm] [pollici]	6 1/4"
Corsa della fresa	[mm] [pollici]	30 1-3/16"
Peso	[kg] [lb]	1,5 3.31
Classe di sicurezza		 / II

Rumore informazioni



Indossare sempre le cuffie di protezione se la pressione sonora supera gli 85 dB(A).

CE Dichiarazione di conformità

Dichiariamo sotto la nostra piena responsabilità che il prodotto descritto nella sezione "Specifiche tecniche dell'utensile elettrico" e conforme a tutte le disposizioni pertinenti delle Direttive 2006/42/EC e alle relative modifiche, nonché alle seguenti Normative: EN 60745-1, EN 60745-2-17.

Responsabile
della Certificazione

Wu Cunzhen

Merit Link International AG
Stabio, Svizzera, 30.01.2018



ATTENZIONE - Per ridurre il rischio di lesioni, l'operatore deve leggere il manuale di istruzioni.

Regole generali di sicurezza



ATTENZIONE! Leggere tutte le avvertenze di sicurezza e tutte le istruzioni. La mancata osservanza delle avvertenze e delle istruzioni può causare scosse elettriche, incendi e / o lesioni gravi.

Conservare tutte le avvertenze e le istruzioni per riferimenti futuri.

Il termine "utensile elettrico" nelle avvertenze si riferisce all'utensile elettrico alimentato dalla rete (via cavo) o alimentato a batteria (senza cavo).

Sicurezza dell'area di lavoro

- **Mantenere l'area di lavoro pulita e ben illuminata.** Zone in disordine e buie favoriscono gli incidenti.
- **Non utilizzare utensili elettrici in zone con atmosfere esplosive, come ad esempio in presenza di liquidi infiammabili, gas o polveri.** Gli utensili creano scintille che possono incendiare la polvere od i fumi.
- **Tenere i bambini e gli astanti lontano dalla zona di lavoro durante l'uso di un utensile elettrico.** Le distrazioni possono far perdere il controllo.

Sicurezza elettrica

- **Le spine dell'utensile elettrico devono corrispondere alle prese. Non modificare mai la spina in nessun modo. Non usare adattatori spina con utensili elettrici con messa a terra (collegamento di massa).** Le spine non modificate e corrispondenti prese elettriche riducono il rischio di scosse elettriche.
- **Evitare il contatto del corpo con superfici collegate a terra o a massa, come tubi, radiatori, frigoriferi, ecc..** C'è un maggior rischio di scossa elettrica, se il vostro corpo viene in contatto con collegamenti a terra o a massa.
- **Non esporre gli utensili elettrici alla pioggia o all'umidità.** Se entra dell'acqua nell'utensile elettrico aumenta il rischio di scosse elettriche.
- **Non rovinare il filo elettrico. Non utilizzare mai il filo per trasportare, tirare o scollegare l'utensile elettrico.** Tenere il filo lontano da calore, olio, spigoli vivi o parti in movimento. Cavi danneggiati o aggrovigliati aumentano il rischio di scosse elettriche.
- **Quando un utensile elettrico è usato all'aperto, utilizzare una prolunga adatta all'uso esterno.** Se si usa un filo adatto per uso all'esterno si riduce il rischio di scosse elettriche.
- **Se non si può evitare di usare un utensile elettrico in un luogo umido, utilizzare un dispositivo di protezione a corrente residua (RCD).** L'uso di un dispositivo di protezione a corrente residua (RCD) ridu-

ce il rischio di scosse elettriche. **NOTA!** Il termine "dispositivo di protezione a corrente residua (RCD)" può essere sostituito dal termine "interruttore di circuito salvavita (GFCI)" o "interruttore differenziale (ELCB)".

- **Attenzione!** Non toccare mai le superfici metalliche esposte del riduttore, scudo, e così via poiché il contatto con superfici metalliche interferisce con l'onda elettromagnetica, provocando potenziali lesioni o incidenti.

Sicurezza personale

- **Stare all'erta, guardare quello che si sta facendo e usare il buon senso quando si usa un utensile elettrico. Non utilizzare un utensile elettrico quando si è stanchi o sotto l'influenza di droghe, alcol o medicinali.** Un momento di disattenzione durante l'uso di utensili elettrici può provocare gravi lesioni personali.

- **Usare i dispositivi di protezione individuali. Indossare sempre occhiali protettivi.** Equipaggiamenti protettivi, come mascherina antipolvere, scarpe di sicurezza antiscivolo, casco di sicurezza o protezione per l'udito utilizzati in condizioni appropriate, riducono il rischio di lesioni personali.

- **Prevenire gli avviamenti accidentali. Assicurarsi che l'interruttore sia in posizione off prima di collegare la fonte di alimentazione e / o il gruppo batterie, quando si prende in mano o si trasporta l'utensile.** Trasportare gli utensili elettrici tenendo le dita sull'interruttore oppure alimentare gli utensili con l'interruttore acceso favorisce il verificarsi di incidenti.

- **Rimuovere qualsiasi chiave di regolazione o chiave inglese prima di accendere l'utensile elettrico.** Una chiave inglese o una chiave rimasta attaccata ad un componente in rotazione dell'utensile elettrico può causare lesioni personali.

- **Mantenere una posizione stabile. Mantenere sempre una posizione dei piedi e un bilanciamento corretti.** Ciò consente di controllare meglio l'utensile elettrico in situazioni impreviste.

- **Vestirsi adeguatamente. Non indossare abiti larghi né gioielli. Tenere capelli, indumenti e guanti lontano dai componenti in movimento.** Vestiti larghi, gioielli o capelli lunghi possono impigliarsi nei componenti in movimento.

- **Se è possibile collegare dispositivi per l'aspirazione e la raccolta delle polveri; assicurarsi che questi siano collegati ed utilizzati correttamente.** L'utilizzo di un aspirapolvere può ridurre i rischi connessi alle polveri.

- **Non permettere che la familiarità acquisita con l'uso frequente di utensili diventi un rilassamento nell'ignorare principi di sicurezza dell'utensile.** Un'azione negligente può causare gravi lesioni in una frazione di secondo.

- **Attenzione!** Gli utensili elettrici possono produrre un campo elettromagnetico durante il funzionamento. Questo campo non può in alcune circostanze interferire con impianti medici attivi o passivi. Per ridurre il rischio di lesioni gravi o mortali, si raccomanda alle persone con impianti medici di consultare il proprio medico e il produttore dell'impianto medico prima di utilizzare questo utensile elettrico.

Uso e manutenzione di un utensile elettrico

- Le persone con attitudini psicofisiche o mentali ridotte così come anche i bambini non possono usare

l'utensile elettrico, se non sotto la supervisione o istruiti da una persona responsabile della loro sicurezza circa l'uso dell'utensile elettrico.

- **Non forzare l'utensile elettrico. Utilizzare l'utensile elettrico adatto per l'uso che se ne vuol fare.** L'utensile elettrico corretto farà il lavoro meglio ed in modo più sicuro alla velocità per la quale è stato progettato.

- **Non usare l'utensile elettrico se l'interruttore non è in grado di accenderlo e spegnerlo.** Qualsiasi utensile elettrico che non possa essere controllato con l'interruttore è pericoloso e deve essere riparato.

- **Staccare la spina dalla presa di corrente e / o batteria dall'utensile elettrico prima di effettuare qualsiasi regolazione, cambiare accessori o riportare utensili elettrici.** Tali misure di sicurezza preventive riducono il rischio di avviare in modo accidentale l'utensile elettrico.

- **Conservare gli utensili elettrici inattivi fuori dalla portata dei bambini e non lasciare che utilizzino l'utensile persone che non hanno familiarità con l'utensile elettrico o con le presenti istruzioni.** Gli utensili elettrici sono pericolosi nelle mani di persone non addestrate.

- **Manutenzione degli utensili elettrici. Controllare che tutte le varie parti siano ben allineate, che le parti mobili siano ben collegate, se ci sono componenti rotti e qualsiasi altra condizione che possa compromettere il funzionamento dell'utensile. Se danneggiato, far riparare l'utensile prima dell'uso.** Molti incidenti sono causati da utensili elettrici su cui non è stata effettuata una corretta manutenzione.

- **Mantenere affilati e puliti gli utensili da taglio.** Quando un utensile da taglio è sottoposto a regolare manutenzione ed ha i bordi da taglio ben affilati, è meno probabile che possa grippare ed è più facile da controllare.

- **Utilizzare l'utensile elettrico, gli accessori, attrezzi, ecc in conformità alle presenti istruzioni, tenendo conto delle condizioni di lavoro e il lavoro da eseguire.** Usare l'utensile elettrico per operazioni diverse da quelle previste potrebbero provocare una situazione pericolosa.

- **Mantenere le maniglie e le superfici di presa asciutte, pulite e prive di olio e grasso.** Maniglie e impugnature sdrucciolevoli non consentono una manipolazione sicura e il controllo dell'utensile in situazioni impreviste.

- Si noti che quando si utilizza uno utensile elettrico, si prega di tenere l'impugnatura supplementare correttamente, che è utile per mantenere il controllo dell'utensile elettrico. Pertanto, la corretta tenuta può ridurre il rischio di incidenti o infortuni.

Servizio

- **Far riparare l'utensile elettrico da una persona qualificata utilizzando solo parti di ricambio identiche.** Questo assicurerà che sia mantenuta la sicurezza dell'utensile.

- Seguire le istruzioni per la lubrificazione e la sostituzione degli accessori.

Avvertenze di sicurezza speciali

- **Prima di iniziare il lavoro, bisogna effettuare un'ispezione per verificare se la fresa è installata; durante la lavorazione bisogna mantenere una presa salda dell'utensile elettrico. Bisogna usare una**

fresa con giuste dimensioni. Ogni volta che la fresa viene utilizzata o cambiata, è necessario assicurarsi che l'interruttore dell'utensile elettrico sia in posizione OFF. Al fine di evitare lesioni personali a voi stessi od altre persone nelle vicinanze, le linee di alimentazione devono essere estratte dalla presa di corrente quando la fresa viene montata o cambiata.

• **Quando si utilizza l'utensile elettrico, l'ambiente diventa polveroso; quindi, bisogna indossare maschera ed occhiali di protezione.** Se avete capelli lunghi bisogna indossare una cuffia o cappello. Non si devono indossare vestiti larghi durante il lavoro.

• **Se le linee elettriche sono danneggiate, non dovrete toccarle.** È vietato utilizzare qualsiasi utensile elettrico con linee elettriche danneggiate. Le linee elettriche devono essere poste dietro il telaio (il funzionamento dell'utensile elettrico non deve essere influenzato).

• **L'utensile elettrico non deve essere azionato in ambiente umido o se piove.** Le linee di alimentazione non devono essere toccate per evitare incendi o scosse elettriche.

• **Prima di rimuovere l'utensile elettrico dal pezzo in lavorazione, interrompere l'interruttore di alimentazione e aspettare che la fresa sia completamente ferma.**

• **Le mani devono sempre essere lontano da parti rotanti.** Quando la fresa è a contatto con il pezzo da lavorare, non dovete tentare di avviare l'utensile elettrico.

• **Dopo la lavorazione, per prima cosa l'interruttore deve essere messo in posizione OFF dopo di che bisogna allentare la leva blocco della colonna di guida per far ritornare l'utensile elettrico alla posizione originale.**

Durante la fase di lavoro

• Durante l'accensione e durante il funzionamento, tenere l'apparecchio elettrico con entrambe le mani per entrambe le maniglie e mantenere una posizione stabile, che vi permetterà di mantenere il controllo dell'apparecchio elettrico.

• Tenere le mani a distanza di sicurezza dalla fresa rotante. Ricordate che durante la lavorazione di un pezzo, la parte finale della fresa sporge posteriormente nella parte inferiore del pezzo e non è protetto toccare questa parte può causare gravi lesioni. Non toccare mai la fresa rotante con le mani.

• Non avviare mai la lavorazione prima che la punta della fresa abbia raggiunto la sua massima velocità.

• Far avanzare la punta della fresa sul pezzo da lavorare solo se l'apparecchio elettrico e' acceso, altrimenti la punta della fresa potrebbe essere strozzata, o potrebbe verificarsi un rinculo e perdita di controllo dell'apparecchio elettrico.

• Quando lavorate su piccoli oggetti, usate dei morsetti. Se gli oggetti sono troppo piccoli per essere fissati propriamente non lavorateli.

• Non rimuovere mai la segatura mentre il motore dell'apparecchio elettrico è in funzione.

• Non lavorare su materiali contenenti amianto. L'amianto e' considerato cancerogeno.

• Evitare l'arresto del motore dell'apparecchio elettrico quando questo e' carico.

• Evitare di scaldare eccessivamente l'apparecchio elettrico quando'utilizzato per un lungo periodo.

• Non utilizzare mai l'apparecchio elettrico per lavorazioni al di sopra del livello della vostra testa.

Dopo l'esecuzione del lavoro

• L'apparecchio elettrico puo' essere rimosso dal luogo di lavoro solo dopo che e' stato spento e la fresatrice e' completamente ferma.

• Frenare la rotazione della fresatrice per inerzia utilizzando il blocco del mandrino e' severamente vietato - questo potrebbe provocare il fuori servizio dell'apparecchio elettrico annullando di conseguenza il diritto al servizio di garanzia.

• Durante la lavorazione la punta della fresa diventa molto caldo - non toccarla finché non si raffredda.

• La pulizia del luogo di lavoro dopo la fine del lavoro deve essere eseguita da personale equipaggiato con i mezzi di protezione personale sopra descritti.



Attenzione: le sostanze chimiche contenute in polveri generate nella levigatura, taglio, sega, molatura, foratura e altre attività di costruzione industriale può provocare il cancro, deficit congenito o essere dannoso per la fertilità. L'ione di alcune sostanze chimiche deve essere:

• Prima di qualsiasi servizio di riparazione e sostituzione sull'utensile elettrico, la spina deve essere estratta prima di tutto.

• I due ossido di silice trasparente e altri prodotti per muratura nella parete in mattoni e cemento; il cromo arsenico (CCA) nel legno con trattamento chimico. Il livello di pericolosità di queste sostanze dipende dal grado di frequenza nello svolgimento di tali lavori. Se si vuole ridurre il contatto con queste sostanze chimiche, si prega di lavorare in luoghi ventilati e si devono utilizzare apparecchi con certificati di sicurezza (come la maschera anti-polvere progettata con filtri per polveri sottili).

Linee guida di sicurezza durante il funzionamento dell'utensile elettrico

Prima di iniziare il lavoro

• Durante la lavorazione, non posizionare il pezzo su una superficie dura (cemento, acciaio, pietra, ecc) - quando la punta della fresa passa attraverso il pezzo, potrebbe danneggiare la punta della fresa e perdere il controllo dell'apparecchio elettrico.

• Utilizzare delle frese la cui velocità di rotazione ammissibile non superi la velocità di rotazione del mandrino dell'apparecchio elettrico. Osservare le raccomandazioni del produttore per le punte della fresa in uso. Non utilizzare frese non conformi alle specifiche contenute nel manuale d'uso.

• Utilizzare solo punte fresa affilate e non difettose. Punte fresa piegate, smussate o incriniate devono essere sostituite.

• Il diametro del gambo della punta fresa deve corrispondere esattamente con il diametro interno della pinza di alimentazione dell'apparecchio elettrico.

• Non utilizzare mai una punta fresa se il diametro di taglio supera il diametro del foro nella piastra di base.

• Rimuovere tutti i chiodi o qualsiasi altro materiale in metallo dall'oggetto lavorato prima di procedere con il taglio.

• Quando si effettuano tagli su muri o tramezzi è necessario verificare la presenza di cavi elettrici, condutture del gas e dell'acqua nascosti. Il danneggiamento di impianti elettrici o di altro genere può comportare seri pericoli.

Si noti la tensione di alimentazione: quando si effettua la connessione all'alimentazione, è necessario accertarsi che se la tensione di alimentazione è la stessa alla tensione segnata sulla targhetta dell'utensile elettrico. Se la tensione di alimentazione è superiore alla tensione indicata, si verificheranno incidenti agli operatori, e allo stesso tempo, l'utensile si danneggerà. Pertanto, se la tensione di alimentazione non è stata appurata, non dovrete mai collegare la spina arbitrariamente. Al contrario, quando la tensione di alimentazione è inferiore alla tensione richiesta, il motore si danneggerà.

Simboli usati nel manuale

I simboli qui di seguito sono usati nel manuale di istruzioni, si prega di ricordare il loro significato. Una corretta interpretazione dei simboli consentirà un uso corretto e sicuro dell'apparecchio.

Simbolo	Significato
	Adesivo numero di serie: CT ... - modello; XX - data di fabbricazione; XXXXXXX - numero di serie.
	Leggi tutte le norme di sicurezza e le istruzioni.
	Indossare occhiali di sicurezza.
	Indossare protezioni per le orecchie.
	Indossare una mascherina antipolvere.
	Scollegare l'apparecchio dalla rete prima dell'installazione o regolazione.
	Senso del movimento.
	Senso di rotazione.
	Bloccato.
	Sbloccato.

Simbolo	Significato
	Doppia classe di isolamento / protezione.
	Un segno che certifica che il prodotto è conforme ai requisiti essenziali delle direttive UE e gli standard armonizzati a livello comunitario.
	Attenzione. Importante.
	Indossare guanti protettivi.
	Durante il funzionamento, rimuovere la polvere accumulata.
	Direzione fresa.
	Informazioni utili.
	Non smaltire l'apparecchio in un contenitore per rifiuti domestici.
Designazione utensile elettrico	
L'utensile elettrico è progettato per la fresatura e il trattamento dei pezzi di lavoro in materiale di legno, plastica, ecc.	
Componenti dell'utensile elettrico	
<ol style="list-style-type: none"> 1 Regolatore profondità fresatura 2 Vite di bloccaggio 3 Dado di bloccaggio 4 Tappo di arresto 5 Piastra di base 6 Pulsante di blocco per interruttore on / off 7 Interruttore on / off 8 Fessure d'aerazione 9 Blocco del mandrino 10 Dado di serraggio del colletto 11 Scala 12 Punta fresa * 13 Chiave * 14 Dado M4 * 15 Adattatore di collegamento dell'estrattore di polvere * 16 Vite M4 (testa a sbalzo) * 17 Guida parallela (montaggio) * 18 Vite M4 (testa rotonda) * 	

- 19 Colletto *
- 20 Mandrino
- 21 Dado guida parallela *
- 22 Supporto *
- 23 Vite di regolazione della guida parallela *
- 24 Piastra di spinta *
- 25 Vite di bloccaggio guida parallela *

* Optional

Non tutti gli accessori illustrati o descritti fanno parte della dotazione standard.

Installazione e regolazione elementi dell'utensile elettrico

Prima di eseguire qualsiasi operazione sull'utensile elettrico, scollegarlo dalla rete elettrica.



Non tirare troppo gli inserti per non danneggiare la filettatura.

Installazione / sostituzione di accessori (vedi fig. 1)



Dopo un funzionamento prolungato, la fresatrice può diventare molto calda, rimuoverla solo con guanti. Questo ridurrà anche il rischio di lesioni da parti taglienti.

- Ruotare l'apparecchio elettrico sottosopra.
- Premere il bloccaggio del mandrino **9** e assicurarsi che il mandrino **20** sia bloccato, tenere il bloccaggio del mandrino **9** in posizione premuta (vedi fig. 1.1).
- Svitare il dado **10** usando la chiave **13** (vedi fig. 1.2).
- Installare / sostituire la punta fresa, notando che il gambo della punta fresa deve essere inserito nel colletto **19** per almeno 20 mm di profondità (vedi fig. 1.3).
- Serrare il dado **10** usando la chiave terminale **13** aperta. Nota: non stringere mai il dado **10** senza la punta fresa inserita - questo può danneggiare il colletto **19**.
- Dopo aver completato tutte le operazioni, rilasciare il blocco del mandrino **9**.

Assemblaggio / smontaggio dell'adattatore di collegamento dell'estrattore di polvere (vedi fig. 2)

- Installare l'adattatore **15**, come mostrato nelle figure 2.
- Collegare il dispositivo esterno di estrazione della polvere all'adattatore **15** (usare un adattatore idoneo, se necessario).
- Le operazioni di smontaggio vanno eseguite in sequenza inversa.

Montaggio / regolazione / installazione guida parallela (vedi fig. 3-4)

- Montare la guida parallela **17** come mostrato nelle figure 3.
- Bloccare la guida parallela **17** sulla piastra di base **5** come mostrato in figura 4.
- La guida parallela **17** ha una vite di regolazione **23** che prevede la regolazione fine. A tal fine eseguire quanto segue:
 - allentare la vite di bloccaggio **25**;
 - ruotare la vite di regolazione **23** per spostare la piastra di spinta **24**;

- notare che c'è una scala in fondo alla piastra di spinta **24**, che mostra la distanza alla quale è spostata la piastra di spinta **24**;
- serrare la vite di bloccaggio **25**.
- Le operazioni di smontaggio vanno eseguite in sequenza inversa.

Funzionamento iniziale dell'utensile elettrico

Utilizzare sempre il corretto voltaggio: il voltaggio elettrico usato deve sempre corrispondere a quello riportato sull'etichetta informativa presente sull'apparecchio elettrico.

Accensione / spegnimento dell'utensile elettrico

Accensione per un breve periodo

Per accendere, premere e tenere premuto l'interruttore on / off **7**. Per spegnere, rilasciarlo.

Accensione per un lungo periodo

Accensione:
Premere l'interruttore on / off **7** e bloccarlo in questa posizione con il tasto di bloccaggio dell'interruttore on / off **6**.

Spegnimento:
Premere e rilasciare l'interruttore on / off **7**.

Aspirazione polvere durante il funzionamento dell'utensile elettrico



La raccolta della polvere riduce la concentrazione di polveri nell'aria e previene la formazione di polvere sul luogo di lavoro.

Durante il funzionamento dell'apparecchio elettrico, usare sempre un aspiratore adatto per raccogliere la polvere generata durante la lavorazione. Uno speciale adattatore viene utilizzato per unire l'aspiratore all'adattatore **15**.

Raccomandazioni sull'uso dell'utensile elettrico

Regolazione della profondità di fresatura (vedi fig. 5-8)



La regolazione della profondità di fresatura può essere eseguita solo quando l'apparecchio elettrico è spento.

- Installare l'apparecchio elettrico su una superficie livellata orizzontale.
- Svitare le viti di bloccaggio **2** che consentiranno di spostare liberamente il corpo dell'utensile elettrico (vedi fig. 5.3).
- Svitare il dado di bloccaggio **3** - questo permetterà di spostare liberamente la ghiera di profondità di fresatura **1** (vedi fig. 5.2-5.3).
- Spostare verso l'alto il misuratore di profondità **1** (vedi fig. 6.1).

- Abbassare il corpo dell'attrezzo elettrico, in modo che la parte finale della punta fresa possa toccare la superficie del pezzo da lavorare (vedi fig. 6.2). Serrare le viti di bloccaggio **2** mantenendo il corpo dell'attrezzo elettrico in questa posizione (vedi fig. 6.3).
- Spostare verso il basso il regolatore di profondità **1**, finché la sua estremità non tocca il tappo di arresto **4** (vedi fig. 7.1). Di conseguenza, hai bloccato la "posizione zero".
- Per impostare la profondità di fresatura, spostare verso l'alto la ghiera di profondità di fresatura **1** (vedi fig. 7.2) orientandosi sulla scala **11** (si consiglia di utilizzare uno strumento di misura supplementare per un'installazione più precisa).
- Serrare il dado di bloccaggio **3** per bloccare la profondità di fresatura impostata (vedi fig. 8.1).
- Svitare le viti di bloccaggio **2** che consentiranno di spostare liberamente il corpo dell'utensile elettrico (vedi fig. 8.2).
- Spostare il corpo dell'attrezzo elettrico verso il basso quando la fine del misuratore di profondità di fresatura **1** tocca il tappo di arresto **4** e si otterrà la profondità di fresatura impostata (vedi fig. 8.3). Serrare le viti di bloccaggio **2** mantenendo il corpo dell'attrezzo elettrico in questa posizione.

Direzione di fresatura



La fresatura deve essere sempre eseguita nella direzione contraria alla rotazione della fresa. Nel caso contrario, l'apparecchio elettrico sarà soggetto a scatti, che possono causare la perdita di controllo dello stesso.



Raccomandazioni operative generali (vedi fig. 9)



Durante il funzionamento, assicurarsi di utilizzare la guida parallela 17 - questo provvederà il controllo necessario sull'utensile.

- Segnare e fissare il pezzo trattato.
- Impostare la profondità di fresatura richiesta e bloccare il corpo dell'attrezzo elettrico in questa posizione, come descritto in precedenza.
- Regolare la guida parallela **17**, come descritto in precedenza.
- Accendere l'attrezzo elettrico.
- Tenere l'utensile elettrico con una mano utilizzando la maniglia e tenere la guida parallela **17** con l'altra mano (vedi fig. 9).
- Eseguire la fresatura con un avanzamento uniforme, osservando le raccomandazioni relative alla direzione di fresatura. Non applicare sforzo supplementare - eseguire l'operazione richiede un certo tempo. Uno sforzo supplementare non accelererà il processo di lavoro, ma sovraccaricherà l'utensile elettrico.
- Spegnere l'apparecchio elettrico.

Utilizzo della guida parallela (vedi fig. 9)

La guida parallela **17** permette la fresatura lungo la superficie laterale diritta del pezzo da lavorare.

- Impostare lo spazio dal bordo del pezzo di lavoro regolando la guida parallela **17**, come descritto in precedenza.
- Eseguire la fresatura premendo la guida parallela **17** sulla superficie laterale del pezzo (vedi fig. 9).

Manutenzione dell'utensile elettrico / misure preventive

Prima di eseguire qualsiasi operazione sull'utensile elettrico, scollegarlo dalla rete elettrica.

Pulitura dell'utensile elettrico

Una condizione indispensabile per un uso sicuro e a lungo termine dell'utensile elettrico è quella di tenerlo pulito. Passare dunque con regolarità sull'utensile elettrico dell'aria compressa attraverso i fori dell'aria **8**.

Servizio post-vendita e application service

Il nostro servizio post-vendita risponde alle vostre domande riguardanti la manutenzione e la riparazione del prodotto, così come parti di ricambio. Informazioni sui centri di servizio, schemi delle parti e informazioni su parti di ricambio possono essere trovate a: www.crown-tools.com.

Trasporto degli apparecchi elettrici

- Categorievolmente non far cadere alcun oggetto sulla confezione durante il trasporto.
- Durante lo scarico / carico, non si possono utilizzare qualsiasi tipo di tecnologia che funziona sul principio di bloccaggio imballaggio.

Protezione dell'ambiente



Riciclare la materia prima invece di buttarla.

L'utensile elettrico, accessori e imballaggio devono essere selezionati per essere riciclati nel rispetto dell'ambiente.

Le parti in plastica sono contrassegnate per la raccolta differenziata.

Queste istruzioni sono stampate su carta riciclata prodotta senza cloro.

Il produttore si riserva il diritto di apportare modifiche.

Italiano

Especificaciones de la herramienta eléctrica

Fresadora de borde		CT11020
Código de la herramienta eléctrica	[220-230 V ~50/60 Hz]	421753
Potencia absorbida	[W]	430
Potencia de salida	[W]	174
Amperaje en el voltaje	220-230 V [A]	2.1
Velocidad de giro en vacío	[min ⁻¹]	26000
Ø interior de la boquilla	[mm] [pulgadas]	6 1/4"
Golpe de base del engrutador	[mm] [pulgadas]	30 1-3/16"
Peso	[kg] [lb]	1,5 3.31
Clases de protección		□ / II

Información sobre ruidos



Tome medidas adecuadas para proteger sus oídos cuando la presión acústica exceda el valor de 85 dB(A).

CE Declaración de conformidad

Declaramos bajo nuestra exclusiva responsabilidad, que el producto descrito en los "Especificaciones de la herramienta eléctrica" cumple con todas las disposiciones correspondientes de las directivas 2006/42/EC inclusive sus modificaciones y esta en conformidad con las siguientes normas: EN 60745-1, EN 60745-2-17.

Gerente de certificación

Wu Cunzhen

Merit Link International AG
Stabio, Suiza, 30.01.2018



ADVERTENCIA: ¡Para reducir el riesgo de lesiones, el usuario debe leer el manual de instrucciones!

Reglas de seguridad generales



¡ADVERTENCIA! Leer todas las instrucciones y advertencias de seguridad. El incumplimiento de las advertencias e instrucciones puede provocar una descarga eléctrica, incendio y / o lesiones graves.

Conservar todas las advertencias e instrucciones para referencia en el futuro.

El término "herramienta eléctrica" en las advertencias se refiere a su herramienta eléctrica accionada por la red eléctrica (con cable) o a una herramienta eléctrica accionada por batería (inalámbrica).

Seguridad en el área de trabajo

- Mantenga el área de trabajo limpia y bien iluminada. Las áreas desordenadas u oscuras dan lugar a accidentes.
- No utilice herramientas eléctricas en atmósferas explosivas, como en presencia de líquidos inflamables, gases o polvo. Las herramientas eléctricas crean chispas que pueden encender el polvo o los vapores.
- Mantenga alejados a los niños y espectadores mientras maneja una herramienta eléctrica. Las distracciones pueden hacer que pierda el control.

Seguridad frente a la electricidad

- El enchufe macho de conexión, debe ser conectado solamente a un enchufe hembra de las características técnicas del enchufe macho en materia. Nunca modifique el enchufe de ninguna manera. No utilice enchufes adaptadores con herramientas eléctricas conectadas a tierra. Los enchufes no modificados y los tomacorrientes correspondientes reducirán el riesgo de descarga eléctrica.
- Evite el contacto del cuerpo con superficies conectadas a tierra, tales como tuberías, radiadores, estufas y refrigeradores. Existe un mayor riesgo de descarga eléctrica si su cuerpo tiene descarga a tierra.
- No exponga las herramientas eléctricas a la lluvia o a condiciones húmedas. Si entra agua a una herramienta eléctrica aumentará el riesgo de descarga eléctrica.
- No abuse del cable. Nunca use el cable para transportar, tirar o desenfundar la herramienta eléctrica. Mantenga el cable alejado de calor, aceite, bordes afilados o partes móviles. Los cables dañados o enredados aumentan el riesgo de descarga eléctrica.

Español

• Si el cable de alimentación está dañado, debe ser sustituido por el fabricante, por su servicio posventa o por personal cualificado similar con el fin de evitar un peligro.

• Cuando utilice una herramienta eléctrica al aire libre, utilice un alargue adecuado para uso en exteriores. El uso de un cable adecuado para uso en exteriores reduce el riesgo de descarga eléctrica.

• Si el uso de una herramienta eléctrica en una ubicación húmeda es inevitable, utilice un suministro protegido de dispositivo de corriente residual (RCD). El uso de un RCD reduce el riesgo de descarga eléctrica. ¡NOTA! El término "dispositivo de corriente residual (RCD)" puede sustituirse por el término "interruptor de circuito de falla a tierra (GFCI)" o "disyuntor de fuga a tierra (ELCB)".

• ¡Advertencia! Nunca toque las superficies metálicas expuestas en la caja de velocidades, el protector, etc., porque si se tocan las superficies metálicas se verán afectadas por la onda electromagnética y se causarán lesiones o accidentes potenciales.

Seguridad personal

• Manténgase alerta, observe lo que está haciendo y use el sentido común cuando opere una herramienta eléctrica. No use una herramienta eléctrica si está cansado o bajo la influencia de drogas, alcohol o medicamentos. Un momento de inatención al operar herramientas eléctricas puede producir lesiones personales graves.

• Use equipo de protección personal. Siempre lleve protección ocular. Equipos de protección como máscaras antipolvo, zapatos de seguridad antideslizantes, cascos o protección auditiva usados para condiciones apropiadas reducirán las lesiones personales.

• Evite el arranque involuntario. Asegúrese de que el interruptor esté en la posición de apagado antes de conectar la fuente de alimentación y / o el bloque de baterías, recoger o transportar la herramienta. Llevar las herramientas eléctricas con el dedo en el interruptor o conectar las herramientas eléctricas con el interruptor en encendido da lugar a accidentes.

• Saque cualquier llave de ajuste o llave de tuerca antes de encender la herramienta eléctrica. Si se deja una llave de ajuste o llave de tuerca unida a una parte giratoria de la herramienta eléctrica se pueden producir lesiones personales.

• No adopte una postura forzada. Mantenga la postura y el equilibrio en todo momento. Esto permite un mejor control de la herramienta eléctrica en situaciones inesperadas.

• Use ropa adecuada. No use prendas sueltas o joyas. Mantenga el cabello, la ropa y los guantes alejados de las partes móviles. La ropa suelta, las joyas o el pelo largo pueden quedar atrapados en las partes móviles.

• Si se proporcionan dispositivos para la conexión de las instalaciones de extracción y recolección de polvo, asegúrese de que se conecten y utilicen correctamente. El uso del dispositivo para la recolección de polvo puede reducir los peligros relacionados con el polvo.

• No deje que la familiaridad obtenida con el uso frecuente de herramientas le permita ser complaciente e ignorar los principios de seguridad de las herramientas. Una acción descuidada puede causar lesiones graves en una fracción de segundo.

• ¡Advertencia! Las herramientas eléctricas pueden producir un campo electromagnético durante el fun-

cionamiento. Este campo puede interferir en algunas circunstancias con los implantes médicos activos o pasivos. Para reducir el riesgo de lesiones graves o mortales, recomendamos a las personas con implantes médicos consultar a su médico y al fabricante de implantes médicos antes de operar esta herramienta eléctrica.

Uso y cuidado de la herramienta eléctrica

• Las personas con aptitudes psicofísicas o mentales disminuidas, así como los niños no pueden operar la herramienta eléctrica, si no son supervisados o instruidos sobre el uso de la herramienta eléctrica por una persona responsable de su seguridad.

• No fuerce la herramienta eléctrica. Utilice la herramienta eléctrica adecuada para su aplicación. La herramienta eléctrica correcta hará el trabajo mejor y más seguro a la velocidad para la que fue diseñada.

• No utilice la herramienta eléctrica si el interruptor no la enciende y apaga. Cualquier herramienta eléctrica que no pueda ser controlada con el interruptor es peligrosa y debe ser reparada.

• Desconecte el enchufe de la fuente de alimentación y / o la batería de la herramienta eléctrica antes de realizar cualquier ajuste, cambiar accesorios o guardarla. Estas medidas preventivas de seguridad reducen el riesgo de arrancar la herramienta accidentalmente.

• Guarde las herramientas eléctricas inactivas fuera del alcance de los niños y no permita que las personas que no estén familiarizadas con la herramienta eléctrica o estas instrucciones la utilicen. Las herramientas eléctricas son peligrosas en manos de usuarios inexpertos.

• Mantenimiento de las herramientas eléctricas Compruebe si la herramienta está desalineada, si las piezas móviles están atascadas, si hay piezas rotas o cualquier otra condición que pueda afectar el funcionamiento de la herramienta eléctrica. Si está dañada, haga reparar la herramienta eléctrica antes de usarla. Muchos accidentes son causados por el mantenimiento deficiente de las herramientas eléctricas.

• Mantenga las herramientas de corte, afiladas y limpias. Las herramientas de corte adecuadamente mantenidas con bordes afilados son menos propensas a empastarse y más fáciles de controlar.

• Utilice la herramienta eléctrica, los accesorios y las brocas de las herramientas, etc. de acuerdo con estas instrucciones, teniendo en cuenta las condiciones de trabajo y el trabajo a realizar. El uso de la herramienta eléctrica para operaciones diferentes de las previstas podría producir una situación peligrosa.

• Mantenga las manijas y las superficies de agarre secas, limpias y libres de aceite y grasa. Las manijas y las superficies de agarre resbaladizas no permiten un manejo y un control seguros de la herramienta en situaciones inesperadas.

• Tenga en cuenta que cuando utilice una herramienta eléctrica debe sostener la manija auxiliar correctamente, esto es útil para controlar la herramienta eléctrica. Por lo tanto, sostenerla de manera adecuada puede reducir el riesgo de accidentes o lesiones.

Servicio

• Haga reparar su herramienta eléctrica por personal de reparación calificado que use solamente piezas de repuesto idénticas. Esto asegurará que se mantenga la seguridad de la herramienta eléctrica.

• Siga las instrucciones para lubricar y cambiar los accesorios.

Advertencias especiales de seguridad

- **Antes del trabajo, se hará la inspección para ver si está instalada la cortadora para moler; debe sostener firmemente la herramienta eléctrica durante el trabajo. Se usará la cortadora para moler con la dimensión adecuada.** Siempre que use la cortadora para moler o cambie la misma, deberá asegurarse de que el interruptor de la herramienta eléctrica esté en posición de apagado. Para evitar lesiones personales suyas o de los transeúntes, se quitarán las líneas de alimentación del tomacorriente cuando se arme o cambie la cortadora para moler.
- **Cuando use la herramienta eléctrica, trabajará en un entorno polvoriento; por lo tanto, debe usar máscara y gafas.** Si tiene cabello largo use una gorra. No use prendas holgadas durante el trabajo.
- **Si se dañan las líneas de alimentación, no debe tocarlas.** Se prohíbe el uso de herramientas eléctricas con líneas de alimentación dañadas. Las líneas de alimentación deben ir colocadas detrás del marco (no se verá afectado el funcionamiento de la herramienta).
- **La herramienta eléctrica no se operará en entornos húmedos o de lluvia.** No toque las líneas de alimentación para evitar descargas eléctricas o incendios.
- **Antes de remover las herramientas eléctricas de la pieza de trabajo, deberá cortar el interruptor eléctrico y detener completamente la cortadora para moler.**
- **Siempre se mantendrán las manos alejadas de las partes giratorias.** Cuando la cortadora para moler esté en contacto con la pieza de trabajo, no haga ningún intento de encender la herramienta eléctrica.
- **Después del trabajo, se apagará primero el interruptor y luego se aflojará el nudo de bloqueo del pilar guía para que la herramienta eléctrica vuelva a la posición original.**

Guías de seguridad durante el funcionamiento de la herramienta eléctrica

Antes de comenzar la operación

- Durante el maquinado no coloque la pieza de trabajo en una superficie resistente (hormigón, acero, piedra, etc.); cuando la broca de rebajadora pase por la pieza, puede dañar la broca de rebajadora y perder el control de la herramienta eléctrica.
- Use las brocas de rebajadora cuya velocidad de rotación permitida no exceda la velocidad de rotación del eje de la herramienta eléctrica. Siga las recomendaciones del fabricante para el uso de brocas de rebajadora. No use brocas de rebajadora que no cumplan con las especificaciones incluidas en el manual de usuario.
- Use solo brocas de rebajadora sin fallos y afiladas. Las brocas de rebajadora dobladas, quebradas o con grietas se deben sustituir.
- El diámetro del eje de la broca de rebajadora de coincidir precisamente con el diámetro interno de la boquilla de la herramienta eléctrica.
- Nunca use la broca de rebajadora si su diámetro de unidad de corte supera el diámetro del orificio en la placa base.
- Quite todos los clavos o cualquier otro objeto de metal de las piezas antes de cortar.
- Cuando realice cortes en paredes o tabiques, es necesario conocer la ubicación de los cables eléctricos,

tuberías del agua y del gas. Dañar la línea eléctrica, del gas o del agua puede causar lesiones graves.

Durante el funcionamiento

- Cuando encienda la unidad y durante la operación sostenga la herramienta eléctrica con ambas manos por ambas asas y mantenga una posición firme, esto le permitirá conservar el control sobre la herramienta eléctrica.
- Mantenga sus manos a una distancia segura de la broca de rebajadora giratoria. Recuerde que, cuando se maquina una pieza, el extremo de la broca de rebajadora en ocasiones sobresale de la parte inferior de la pieza de trabajo y no está protegido; tocarlo puede causar lesiones graves. Nunca toque con las manos la broca de rebajadora rotando.
- Nunca empiece a maquinar hasta que la broca de rebajadora llegue a velocidad máxima
- Avance la broca de rebajadora hacia la pieza solo cuando la herramienta eléctrica esté encendida, de lo contrario la broca puede quedar atrapada en la pieza o puede haber un retroceso y pérdida de control sobre la herramienta eléctrica.
- Cuando procese piezas pequeñas, use los dispositivos de sujeción. Si las piezas son demasiado pequeñas y no pueden ser sujetadas correctamente, no las procese.
- Nunca remueva polvo de la sierra mientras está funcionando el motor de la herramienta eléctrica.
- No trabaje con materiales que contengan asbesto. El asbesto se considera carcinogénico.
- Evite detener el motor de una herramienta eléctrica cuando esté cargada.
- Evite el sobrecalentamiento de la herramienta eléctrica si la usa durante un periodo de tiempo prolongado.
- Nunca opere la herramienta eléctrica por encima de la altura de la cabeza.

Después de terminar la operación

- La herramienta eléctrica puede ser retirado del lugar de trabajo sólo después de haber sido desconectado y de que la broca de la fresadora se haya detenido completamente.
- Está estrictamente prohibido utilizar el bloqueo del eje para desacelerar la rotación de la broca de la fresadora mediante inercia - eso dejaría la herramienta eléctrica fuera de servicio y anularía su derecho al servicio de garantía.
- Durante el funcionamiento, la broca de la fresadora puede calentarse mucho - no la toque hasta que se enfríe.
- La limpieza del lugar de trabajo después del trabajo se debe realizar por personas equipadas con los medios de protección personal mencionados anteriormente.



Advertencia: las sustancias químicas contenidas en el polvo generado al lijar, cortar, aserrar, rectificar, perforar y otras actividades de la industria de la construcción puede producir cáncer, deficiencia congénita o ser perjudicial para la fertilidad. El ion de algunas sustancias químicas será:

- Antes de realizar cualquier reparación o sustitución de la máquina, primero hay que desenchufar.

• Los productos de dióxido de silicio transparente y otros de albañilería en la pared de ladrillos y cemento; el arseniato cromatado (CCA), en madera con tratamiento químico. El grado de daño de estas sustancias dependerá del grado frecuente de realización de estos trabajos. Si desea reducir el contacto con estas sustancias químicas, trabaje en el lugar con ventilación y use aparatos con certificados de seguridad (como la máscara antipolvo diseñada con un pequeño filtro de polvo).

Observe la tensión de alimentación: en la conexión de alimentación, debe confirmar que si la tensión de alimentación es la misma que la tensión marcada en la placa de datos de la herramienta. Si a tensión de la alimentación es más alta que la tensión apropiada, se pueden producir accidentes para los operadores, y al mismo tiempo, destruir la herramienta. Por lo tanto, si la tensión de alimentación no ha sido confirmada, entonces nunca debe enchufar de forma arbitraria. Por el contrario, cuando la tensión de alimentación es inferior a la tensión requerida, el motor se dañará.

Símbolos usados en el manual

Los siguientes símbolos se utilizan en el manual de instrucciones, recuerde sus significados. La interpretación correcta de los símbolos le permitirá el uso correcto y seguro de la herramienta eléctrica.

Símbolo	Significado
	Etiqueta con número de serie: CT ... - modelo; XX - fecha de fabricación; XXXXXXX - número de serie.
	Lea todas las reglas e instrucciones de seguridad.
	Use gafas de seguridad.
	Use protectores para los oídos.
	Use una máscara antipolvo.
	Desconecte la herramienta eléctrica de la red antes de instalarla o ajustarla.
	Dirección del movimiento.

Símbolo	Significado
	Dirección de la rotación.
	Bloqueado.
	Desbloqueado.
	Doble aislamiento / clase de protección.
	Un signo que certifica que el producto cumple con los requisitos esenciales de las directivas de la UE y las normas armonizadas de la UE.
	Atención. Importante.
	Use guantes de protección.
	Durante el funcionamiento, saque el polvo acumulado.
	Dirección del fresado.
	Información útil.
	No deseche la herramienta eléctrica en un recipiente de basura doméstica.
Designación de la herramienta eléctrica	
La herramienta eléctrica fue diseñada para fresar ranuras y tratar los bordes de piezas de trabajo hechas de materiales de madera, plástico, etc.	
Componentes de la herramienta eléctrica	
<ol style="list-style-type: none"> 1 Medidor de profundidad de fresado 2 Tornillo de sujeción 3 Contratuerca 4 Saliente 5 Placa base 6 Tecla de bloqueo para el interruptor de encendido/apagado 	

- 7 Interruptor de encendido-apagado
- 8 Ranuras de ventilación
- 9 Bloqueo del husillo
- 10 Tuerca del collarín
- 11 Balanza
- 12 Mecha de la rebajadora *
- 13 Llave *
- 14 Tuerca M4 *
- 15 Adaptador de conexión del extractor de polvo *
- 16 Tornillo M4 (cabezal embutido) *
- 17 Guía paralela (ensamblaje) *
- 18 Tornillo M4 (cabezal redondo) *
- 19 Collarín *
- 20 Husillo
- 21 Tuerca de guía paralela *
- 22 Soporte *
- 23 Tornillo de ajuste de guía paralela *
- 24 Placa de empuje*
- 25 Tornillo de bloqueo de guía paralela *

* Accesorios

No todos los accesorios fotografiados o descritos están incluidos en el envío estándar.

Instalación y regulación de los elementos de la herramienta eléctrica

Antes de llevar a cabo cualquier trabajo sobre la herramienta eléctrica, debe desconectarse de la fuente de energía.



No apriete demasiado los elementos de ajuste para evitar dañar el hilo.

Instalación / reemplazo de accesorios (ver fig. 1)



Tras un periodo de funcionamiento prolongado, la broca de la fresadora puede calentarse mucho, utilice guantes para retirarla. Esto reducirá también el riesgo de heridas producidas por la cuchilla.

- Ponga la herramienta eléctrica al revés.
- Presione el bloqueo del husillo **9** y después de asegurarse de que el husillo **20** está bloqueado, mantenga el bloqueo de husillo **9** en posición presionada (ver fig. 1.1).
- Libere la tuerca **10** usando la llave **13** (ver fig. 1.2).
- Instale / reemplace la mecha de la rebajadora, tenga en cuenta que la varilla de la mecha de la rebajadora debe insertarse en el collarín **19** al menos a 20 mm de profundidad (ver fig. 1.3).
- Ajuste la tuerca **10** con la llave de extremo abierto **13**. Nota: nunca ajuste la tuerca **10** sin la mecha de la rebajadora, esto puede dañar el collarín **19**.
- Después de haber finalizado todas las operaciones, libere el bloqueo del husillo **9**.

Ensamblaje / desmantelamiento del adaptador de conexión del extractor de polvo (ver fig. 2)

- Instale el adaptador **15** como lo muestran (ver fig. 2).
- Conecte el dispositivo de extracción de polvo externo al adaptador **15** (use un adaptador adecuado si es necesario).
- Las operaciones de desarmado se hacen en secuencia inversa.

Armado / ajuste / instalación de guía paralela (ver fig. 3-4)

- Arme la guía paralela **17** como lo muestran (ver fig. 3).
- Bloquee la guía paralela **17** en la placa base **5** como se muestra en la figura 4.
- La guía paralela **17** tiene un tornillo de ajuste **23** que brinda el ajuste fino. Para este fin, haga lo siguiente:
 - Afloje el tornillo de sujeción **25**;
 - Gire el tornillo de ajuste **23** para mover la placa de empuje **24**;
 - Tenga en cuenta que hay una balanza en la parte inferior de la placa de empuje **24**, que muestra la distancia a la cual se movió la placa de empuje **24**;
 - Ajuste el tornillo de sujeción **25**.
- Las operaciones de desarmado se hacen en secuencia inversa.

Funcionamiento inicial de la herramienta eléctrica

Utilice siempre la tensión adecuada de la red: la tensión de la red debe coincidir con la información citada en la placa de identificación de la herramienta eléctrica.

Encendido / apagado de la herramienta eléctrica

Encendido / apagado a corto plazo

Para encender, presione y mantenga presionado el interruptor de encendido / apagado **7**, para apagar, suéltelo.

Encendido / apagado a largo plazo

Encender:

Empuje el interruptor de encendido / apagado **7** y bloquéalo en su posición con el botón de seguridad para el interruptor de encendido / apagado **6**.

Apagar:

Empuje y suelte el interruptor de encendido / apagado **7**.

Aspiración del polvo durante el funcionamiento



La recolección de polvo disminuye la concentración de polvo en el aire y evita la acumulación de polvo en la estación de trabajo. Mientras opera la herramienta eléctrica siempre use una aspiradora adecuada para recolectar polvo generado por el proceso. Se usa un adaptador especial para unir la aspiradora al adaptador **15**.

Recomendaciones sobre el funcionamiento

Fijación de profundidad de fresado (ver fig. 5-8)



El ajuste de la profundidad de fresado puede realizarse únicamente cuando la herramienta eléctrica está desconectada.

- Instale la herramienta eléctrica en una superficie horizontal pareja.
- Desenrosque los tornillos de sujeción **2** - esto dará la posibilidad de mover toda la herramienta eléctrica con libertad (ver fig. 5.3).
- Desenrosque la contratuerca **3** - esto dará la posibilidad de mover todo el medidor de profundidad de fresado **1** con libertad (ver fig. 5.2-5.3).
- Mueva el medidor de profundidad de fresado **1** hacia arriba (ver fig. 6.1).
- Baje el cuerpo de la herramienta eléctrica para que el extremo de la mecha de rebajadora pueda tocar la superficie de la pieza de trabajo (ver fig. 6.2). Ajuste los tornillos de sujeción **2** mientras mantiene en esta posición la herramienta eléctrica (ver fig. 6.3).
- Mueva el medidor de profundidad de fresado **1** hacia abajo, hasta que su extremo toque el saliente **4** (ver fig. 7.1). Como resultado, ha bloqueado la "posición cero".
- Para fijar la profundidad de fresado, mueva el medidor de profundidad de fresado **1** hacia arriba (ver fig. 7.2) orientado por la balanza **11** (se recomienda usar una herramienta de medición adicional para una instalación más precisa).
- Ajuste la contratuerca **3** para bloquear la profundidad de fresado (ver fig. 8.1).
- Desenrosque los tornillos de sujeción **2** - esto brindará la posibilidad de mover con libertad la herramienta eléctrica (ver fig. 8.2).
- Mueva la herramienta eléctrica hacia abajo, cuando el extremo del medidor de profundidad de fresado **1** toque el saliente **4** se logrará la profundidad de fresado fijada (ver fig. 8.3). Ajuste los tornillos de sujeción **2**, mientras mantiene la herramienta eléctrica en esta posición.

Dirección de fresado



Se hará siempre el fresado contra la dirección de rotación de la broca de rebajadora. De lo contrario la herramienta eléctrica tendrá sacudidas y podría perderse el control sobre esta.



Recomendaciones generales de operación (ver fig. 9)



En funcionamiento, asegúrese de usar la guía paralela 17- esto brindará el control necesario sobre la herramienta eléctrica.

- Marque y fije la pieza de trabajo tratada.
- Fije la profundidad requerida de fresado y bloquee la herramienta eléctrica en esta posición como se describe arriba.
- Ajuste la guía paralela **17** como se describe arriba.
- Encienda la herramienta eléctrica.
- Sostenga la herramienta eléctrica usando la manija con una mano y sostenga la guía paralela **17** con la otra (ver fig. 9).
- Realice la operación de fresado con avance uniforme, cumpla con las recomendaciones de dirección de fresado. No aplique esfuerzo extra: realizar la opera-

ción tomará un tiempo. El esfuerzo extra no acelerará el proceso de trabajo, sino que sobrecargará la herramienta eléctrica.

- Apague la herramienta eléctrica.

Uso de guía paralela (ver fig. 9)

La guía paralela **17** permite el fresado a lo largo de la superficie lateral de línea recta de la pieza.

- Fije el espacio desde el borde de la pieza de trabajo al ajustar la guía paralela **17**, como se describe arriba.
- Realice la operación de fresado al presionar la guía paralela **17** a la superficie lateral de la pieza de trabajo (ver fig. 9).

Mantenimiento de la herramienta eléctrica / medidas preventivas

Antes de llevar a cabo cualquier trabajo sobre la herramienta eléctrica, debe desconectarse de la fuente de energía.

Limpieza de la herramienta eléctrica

Una condición indispensable para un uso seguro a largo plazo de la herramienta eléctrica es mantenerla limpia. Con frecuencia limpie la herramienta con aire comprimido a través de las ranuras de ventilación **8**.

Servicio de post-venta y servicio de aplicaciones

Nuestro servicio de post-venta responde a sus preguntas sobre el mantenimiento y la reparación de su producto, así como también sobre los repuestos. La información sobre los centros de servicio, los diagramas de las piezas y sobre los repuestos también se puede encontrar en: www.crown-tools.com.

Cómo transportar las herramientas eléctricas

- Está terminantemente prohibido dejarlas caer para que no se produzca ningún impacto mecánico en el embalaje durante el transporte.
- Cuando se descarguen / carguen, no se permite usar ningún tipo de tecnología que funcione bajo el principio de sujeción de embalajes

Protección del medio ambiente



Recicle las materias primas en lugar de eliminarlas como basura.

Las herramientas, los accesorios y el embalaje deberían seleccionarse para un reciclado cuidadoso del medio ambiente.

Las piezas de material plástico están marcadas para un reciclado selectivo.

Estas instrucciones están impresas sobre papel reciclado sin la utilización de cloro.

El fabricante se reserva la posibilidad de incluir cambios.

Español

Especificações da ferramenta eléctrica

Roteador de precisão		CT11020
Código da ferramenta eléctrica	[220-230 V ~50/60 Hz]	421753
Potência nominal absorvida	[W]	430
Potência de saída	[W]	174
Amperagem na voltagem	220-230 V [A]	2.1
Rotações sem carga	[min ⁻¹]	26000
Ø interior da pinça de aperto	[mm] [polegadas]	6 1/4"
Batida da base da tupa	[mm] [polegadas]	30 1-3/16"
Peso	[kg] [lb]	1,5 3.31
Classe de protecção		□ / II

Informações sobre ruído



Use protectores auditivos quando a potência sonora ultrapassar 85 dB(A).

CE Declaração de conformidade

Declaramos sob nossa inteira responsabilidade que o produto descrito nos "Especificações da ferramenta eléctrica" esta em conformidade com todas as disposicoes pertinentes das Directivas 2006/42/EC incluindo suas alteracoes, e em conformidade com as seguintes normas: EN 60745-1, EN 60745-2-17.

Gestor de certificação

Wu Cunzhen

Merit Link International AG
Stabio, Suíça, 30.01.2018



AVISO - Para reduzir o risco de lesões, o utilizador tem de ler o manual de instruções.

Regras gerais de segurança



AVISO! Leia todos os avisos de segurança e todas as instruções. O incumprimento das instruções e avisos de segurança pode ter como consequência a existência de perigo de incêndio, de choques eléctricos e / ou de lesões graves.

Guarde todos os avisos e instruções para futuras referências.

O termo "ferramenta eléctrica" nos avisos diz respeito à sua ferramenta alimentada pela rede (com fio) ou com bateria (sem fio).

Segurança na área de trabalho

- **Mantenha a área de trabalho limpa e bem iluminada.** Áreas desarrumadas ou escuras são propícias a acidentes.
- **Não ligue ferramentas eléctricas em atmosferas explosivas, tal como na presença de líquidos inflamáveis, gases ou pó.** As ferramentas eléctricas geram faíscas que podem provocar a ignição dos fumos ou pó.
- **Mantenha as crianças e pessoas que passem afastadas enquanto trabalhar com uma ferramenta eléctrica.** As distrações podem fazer com que perca o controlo.

Segurança eléctrica

- **As fichas da ferramenta eléctrica têm de corresponder à tomada. Nunca modifique a ficha de algum modo. Não utilize qualquer adaptador com ferramentas eléctricas com ligação à terra.** Fichas não modificadas e tomadas correspondentes reduzirão o risco de choque eléctrico.
- **Evite o contacto do corpo com superfícies ligadas à terra, tais como tubos, radiadores, bases e frigoríficos.** Existe um risco acrescido de choque eléctrico se o seu corpo estiver ligado à terra.
- **Não exponha as ferramentas eléctricas à chuva ou a condições húmidas.** A entrada da água na ferramenta eléctrica aumentará o risco de choque eléctrico.
- **Não force o fio da alimentação. Nunca utilize o fio para transportar, puxar ou desligar a ferramenta eléctrica.** Mantenha o fio afastado do calor, óleo, arestas afiadas ou peças móveis. Fios danificados ou presos aumentam o risco de choque eléctrico.
- **Quando estiver a trabalhar com uma ferramenta eléctrica ao ar livre, utilize uma extensão adequada**

Português

para a utilização no exterior. A utilização de um fio adequado ao exterior reduz o risco de choque elétrico.

- **Se for inevitável trabalhar com uma ferramenta elétrica num local húmido, use uma alimentação protegida por um dispositivo de corrente residual (DCR).** A utilização de um DCR reduz o risco de choque elétrico. **NOTA!** O termo "dispositivo de corrente residual (DCR)" pode ser substituído pelo termo "interruptor de circuito de falha de ligação à terra (ICFLT) ou "disjuntor de circuito de fuga de terra (DCFT)".

- **Aviso!** Nunca toque nas superfícies de metal expostas na caixa de velocidades, proteção, etc., pois tocar nas superfícies de metal interfere com as ondas eletromagnéticas, podendo assim causar lesões ou acidentes.

Segurança pessoal

- **Mantenha-se alerta, observe o que está a fazer e use senso comum quando estiver a trabalhar com uma ferramenta elétrica. Não utilize uma ferramenta elétrica enquanto estiver cansado ou sobre o efeito de drogas, álcool ou medicação.** Um momento de falta de atenção enquanto trabalha com ferramentas elétricas pode resultar em lesões sérias.

- **Use equipamento pessoal de proteção. Utilize sempre proteção ocular.** O equipamento de segurança, tal como máscara de pó, calçado de segurança antiderrapante, capacete de segurança, ou proteção para os ouvidos, utilizado nas condições adequadas reduzirá a hipótese de lesões.

- **Evite ligações sem intenção. Certifique-se de que o interruptor se encontra na posição de desligado antes de ligar a fonte de energia e / ou à bateria ao agarrar ou transportar a ferramenta.** Transportar ferramentas elétricas com o seu dedo no interruptor ou fornecer energia a ferramentas elétricas que tenham o interruptor na posição de ligado convida a acidentes.

- **Retire qualquer chave de ajuste ou chave de fendas antes de ligar a ferramenta elétrica.** Uma chave de fendas ou uma chave deixada ligada a uma peça rotativa da ferramenta elétrica pode resultar em lesão.

- **Não se estique. Mantenha sempre a base e o equilíbrio adequados.** Isso proporciona um melhor controlo da ferramenta elétrica em situações inesperadas.

- **Vista-se adequadamente. Não use roupas largas ou joalharia. Mantenha o cabelo, roupa e luvas afastados das partes móveis.** Roupas largas, jóias ou cabelo comprido podem ser apanhados pelas peças em movimento.

- **Se forem fornecidos dispositivos para a ligação de extração de pó e facilidades de recolha, certifique-se de que estas estão ligadas e de que são devidamente utilizadas.** A utilização da recolha do pó pode reduzir os perigos relacionados com o pó.

- **Não permita que a familiaridade ganha com a utilização de ferramentas o torne mais complacente e ignore os princípios de segurança da ferramenta.** Uma ação descuidada pode causar lesões severas numa fração de segundo.

- **Aviso!** As ferramentas elétricas podem criar um campo eletromagnético durante o funcionamento. Este campo pode, sob determinadas circunstâncias, interferir com implantes médicos ativos ou passivos. Para reduzir o risco de lesões sérias ou fatais, recomendamos que pessoas com implantes médicos consultem o seu médico e / ou fabricante do implante médico antes de utilizar esta ferramenta elétrica.

Utilização e cuidados da ferramenta elétrica

- As pessoas com fracas aptidões físicas ou mentais, bem como as crianças, não podem utilizar a ferramenta elétrica, caso não sejam supervisionadas ou ensinadas a usar a ferramenta elétrica por uma pessoa responsável pela sua segurança.

- **Não force a ferramenta elétrica. Use a ferramenta elétrica adequada para a tarefa pretendida.** O uso de uma ferramenta elétrica correta e à velocidade para a qual foi concebida permite executar o trabalho com maior eficácia e segurança.

- **Não utilize a ferramenta elétrica se o interruptor não a ligar ou desligar.** Qualquer ferramenta que não possa ser controlada com o interruptor é perigosa e deve ser reparada.

- **Desligue a ficha da fonte de alimentação e / ou a bateria da ferramenta elétrica antes de fazer quaisquer ajustes, mudar de acessórios, ou guardar as ferramentas elétricas.** Tais medidas de segurança preventiva ajudam a reduzir os riscos de ligar inadvertidamente a ferramenta elétrica.

- **Guarde ferramentas elétricas sem carga fora do alcance de crianças e não permita que pessoas estranhas às ferramentas elétricas ou a estas instruções trabalhem com a ferramenta elétrica.** As ferramentas elétricas são perigosas nas mãos de utilizadores sem formação.

- **Proceda à manutenção das ferramentas elétricas. Verifique se existem desalinhamentos ou bloqueios das peças móveis, peças partidas e quaisquer outras condições que possam afetar o funcionamento da ferramenta elétrica. Se estiver danificada, leve a ferramenta elétrica para ser reparada antes da utilização.** Muitos acidentes são provocados pela fraca manutenção das ferramentas elétricas.

- **Mantenha as ferramentas de corte afiadas e limpas.** Ferramentas devidamente mantidas com arestas de corte afiadas são menos fáceis de prender e mais fáceis de controlar.

- **Use a ferramenta elétrica, acessórios e brocas, etc., de acordo com estas instruções, tendo em conta as condições de trabalho e o trabalho a ser efetuado.** A utilização da ferramenta elétrica para operações diferentes das pretendidas pode resultar numa situação perigosa.

- **Mantenha as pegas e superfícies de segurar secas, limpas e sem óleo ou gordura.** Pegas e superfícies de segurar escorregadias não permitem o manuseamento seguro nem o controlo da ferramenta em situações inesperadas.

- **Tenha em conta que, quando utilizar uma ferramenta elétrica, segure corretamente a pega auxiliar, o que é útil quando controlar a ferramenta elétrica.** Assim, um manuseamento adequado pode reduzir o risco de acidentes ou lesões.

Reparação

- **A manutenção da sua ferramenta elétrica deve-
r ser sempre efetuada por pessoas qualificadas, utilizando apenas peças sobresselentes idênticas.** Tal irá assegurar que a segurança da ferramenta elétrica é mantida.

- **Siga as instruções quanto a lubrificação e mudança de acessórios.**

Avisos especiais de segurança

- **Antes do trabalho, efetue uma inspeção para ver se a fresa está instalada. Deverá segurar firmemente a ferramenta eléctrica durante o trabalho.** Deverá usar uma fresa com as dimensões adequadas. Sempre que a fresa for usada ou mudada, tem de se certificar de que o interruptor na ferramenta eléctrica está na posição de desligado. De modo a evitar lesões pessoais a si ou a terceiros, não puxe o fio da alimentação da tomada quando montar ou mudar a fresa.
- **Quando usar a ferramenta eléctrica, estará num ambiente poeirento, por isso, deverá usar máscara e óculos.** Se tiver cabelo comprido, deverá usar uma touca ou boné. Não deverá usar roupas folgadas durante o trabalho.
- **Se o fio da alimentação ficar danificado, não lhe deverá tocar.** É proibido usar qualquer ferramenta eléctrica com um fio da alimentação danificado. O fio da alimentação tem de ficar atrás da estrutura (o funcionamento da ferramenta não deverá ser afetado).
- **A ferramenta eléctrica não deverá ser utilizada à chuva ou em ambientes húmidos.** Não deverá tocar no fio da alimentação, para evitar um fogo ou choque eléctrico.
- **Antes de retirar a ferramenta eléctrica da peça a ser trabalhada, deverá desligar a alimentação e deixar a fresa parar por completo.**
- **Mantenha sempre as mãos afastadas das peças rotativas.** Quando a fresa estiver em contacto com a peça a ser trabalhada, não deverá tentar ligar a ferramenta eléctrica.
- **Após o trabalho, coloque primeiro o interruptor na posição de desligado e depois liberte o nó de bloqueio do suporte guia, para que a ferramenta eléctrica volte à sua posição original.**

Orientações de segurança durante o funcionamento da ferramenta eléctrica

Antes de começar a operação

- Durante os trabalhos, não coloque a peça a ser trabalhada numa superfície resistente (betão, aço, pedra, etc.). Quando a broca passa pela peça a ser trabalhada, pode ficar danificada e pode perder o controlo da ferramenta eléctrica.
- Use brocas com uma velocidade de rotação permitida que não exceda a velocidade do eixo da ferramenta eléctrica. Tenha em conta as recomendações do fabricante quanto à utilização de brocas. Não use brocas que não se encontrem em conformidade com as especificações incluídas no manual do utilizador.
- Use apenas brocas afiadas e sem defeitos. Brocas dobradas, pouco afiadas ou rachadas têm de ser substituídas.
- O diâmetro da haste da broca tem de corresponder com precisão ao diâmetro interno da pinça de aperto da ferramenta eléctrica.
- Nunca use a broca, se o seu diâmetro de corte exceder o diâmetro do orifício na placa da base.
- Retire todos os pregos ou quaisquer outros objectos de metal das peças a serem cortadas, antes do corte.
- Quando fizer cortes em paredes ou partições, é necessário encontrar o local onde possam estar fios escondidos, tubos de água e do gás. Pode sofrer lesões graves se atingir um fio eléctrico ou um tubo.

Durante a operação

- Quando ligar a ferramenta e durante a operação, segure a ferramenta eléctrica com ambas as mãos e mantenha uma posição estável, que lhe permita manter o controlo da ferramenta eléctrica.
- Mantenha as mãos a uma distância segura da broca rotativa. Quando trabalhar uma peça, lembre-se de que a extremidade da broca ocasionalmente passa para além da parte inferior da peça a ser trabalhada e que não está protegida. Tocar nela pode dar origem a lesões severas. Nunca toque na broca rotativa com as suas mãos.
- Nunca comece os trabalhos enquanto a broca não atingir a sua velocidade máxima.
- Avance a broca até à peça a ser trabalhada apenas com a ferramenta eléctrica ligada, caso contrário, a broca pode ficar presa na peça ou ressaltar, fazendo-o perder o controlo sobre a ferramenta eléctrica.
- Quando trabalhar peças pequenas, use dispositivos de fixação. Se as peças forem demasiado pequenas para serem fixadas correctamente, não efectue trabalhos nelas.
- Nunca retire a serradura enquanto o motor da ferramenta eléctrica estiver a funcionar.
- Não trabalhe com materiais que contenham amianto. O amianto é considerado cancerígeno.
- Evite parar um motor de uma ferramenta eléctrica quando este estiver sob carga.
- Evite sobreaquecer a sua ferramenta eléctrica, quando a utilizar durante um longo período de tempo.
- Nunca utilize a ferramenta eléctrica acima do nível da sua cabeça.

Após terminar a operação

- A ferramenta eléctrica só pode ser retirada do local de trabalho após ser desligada e a broca parar por completo.
- É estritamente proibido desacelerar a rotação da broca por inércia usando a pinça de aperto - Isto danifica a ferramenta eléctrica e anula o direito à reparação ao abrigo da garantia.
- Durante o funcionamento, a broca fica muito quente - não lhe toque até que arrefeça.
- A limpeza do local de trabalho após o trabalho deverá ser efectuada por pessoas equipadas com os meios de protecção pessoais indicados anteriormente.



Aviso: As substâncias químicas existentes no pó gerado ao lixar, cortar, serrar, amolar, perfurar e outras atividades industriais de construção podem dar origem a cancro, deficiências congénitas ou ser nocivas para a fertilidade. O ião de algumas substâncias químicas deverá ser:

- Antes de qualquer reparação ou trabalho de substituição na ferramenta, tem de retirar primeiro a ficha da tomada.
- Os dois óxidos de silicone transparente e outros produtos de alvenaria nos tijolos e cimento, o arsénico de crómio (CCA) na madeira com tratamento químico. O grau de toxicidade destas substâncias depende da frequência com que efetua estes trabalhos. Se quiser reduzir o contacto com estas substâncias químicas, trabalhe num local com ventilação e deverá usar os aparelhos com produtos de segurança (como máscaras para o pó criadas com filtros para pequenas partículas de pó).

Tenha em conta a voltagem da alimentação: Ao ligar à energia, tem de se certificar de que a voltagem da alimentação é a mesma que a voltagem assinalada na placa das especificações da ferramenta. Se a voltagem da alimentação for superior à voltagem adequada, podem ocorrer acidentes e a ferramenta ficará destruída. Assim, se não confirmou a voltagem da alimentação, não ligue arbitrariamente a ficha a uma tomada. Por outro lado, quando a voltagem da alimentação for inferior à voltagem exigida, danificará o motor.

Símbolos usados no manual

Os símbolos apresentados a seguir são usados no manual de utilização. Lembre-se do seu significado. A interpretação correta dos símbolos permite uma utilização correta e segura da ferramenta eléctrica.

Símbolo	Significado
	Autocolante do número de série: CT ... - modelo; XX - data de fabrico; XXXXXXX - número de série.
	Leia todos os avisos de segurança e todas as instruções.
	Use óculos de segurança.
	Use proteções auditivas.
	Use máscara respiratória.
	Desligue a ferramenta eléctrica da alimentação antes da instalação ou ajuste.
	Direção do movimento.
	Direção de rotação.
	Bloqueado.
	Desbloqueado.

Símbolo	Significado
	Isolamento duplo / classe de proteção.
	Um sinal a certificar que o produto se encontra em conformidade com os requerimentos essenciais das diretivas da UE e normas harmonizadas da UE.
	Atenção. Importante.
	Utilize luvas de proteção.
	Durante o funcionamento, retire o pó acumulado.
	Direção de fresagem.
	Informação útil.
	Não elimine a ferramenta eléctrica juntamente com o lixo doméstico comum.

Designação da ferramenta eléctrica

A ferramenta eléctrica foi criada para fresagem de ranhuras e tratamento de bordas da peça a ser trabalhada fabricada com materiais à base de madeira, plástico, etc.

Componentes da ferramenta eléctrica

- 1 Manómetro de profundidade de fresagem
- 2 Parafuso de fixação
- 3 Porca de fixação
- 4 Presilha de batente
- 5 Placa da base
- 6 Botão de bloqueio do interruptor de ligar / desligar
- 7 Interruptor de ligar / desligar
- 8 Ranhuras de ventilação
- 9 Bloqueio do eixo
- 10 Porca da pinça de aperto
- 11 Escala
- 12 Broca *
- 13 Chave *
- 14 Porca M4 *
- 15 Adaptador de ligação de extração do pó *
- 16 Parafuso M4 (cabeça escariadora) *
- 17 Guia paralela (montagem) *

- 18 Parafuso M4 (cabeça redonda) *
- 19 Pinça de aperto *
- 20 Eixo
- 21 Porca da guia paralela *
- 22 Suporte *
- 23 Parafuso de ajuste da guia paralela *
- 24 Chapa de encosto *
- 25 Parafuso de fixação da guia paralela *

* Acessórios

Nem todos os acessórios apresentados nas ilustrações ou descritos no texto fazem parte das peças fornecidas.

Instalação e afinação dos elementos da ferramenta eléctrica

Antes de proceder à limpeza ou reparação da ferramenta eléctrica, deve desligá-la da electricidade.



Não aperte demasiado os elementos de aperto, para evitar danificar a rosca.

Instalar / substituir acessórios (consulte a imagem 1)



Após uma operação prolongada, a broca pode ficar muito quente. Retire-a usando luvas. Isto também reduz o risco de lesões devido à extremidade de corte.

- Vire a ferramenta eléctrica ao contrário.
- Prima o bloqueio do eixo 9 e, após se certificar de que o eixo 20 está bloqueado, mantenha o bloqueio do eixo 9 numa posição de pressionado (consulte a imagem 1.1).
- Liberte a porca 10 usando a chave 13 (consulte a imagem 1.2).
- Instale / substitua a broca, tendo em conta que a haste da broca tem de ser inserida na pinça de aperto 19 a, pelo menos, 20 mm de profundidade (consulte a imagem 1.3).
- Aperte a porca 10 com a chave de extremidade aberta 13. Nota: Nunca aperte a porca 10 sem a broca. Isso pode danificar a pinça de aperto 19.
- Após terminar as operações, liberte o bloqueio do eixo 9.

Montagem / desmontagem do adaptador de ligação do extrator do pó (consulte a imagem 2)

- Instale o adaptador 15 conforme apresentado (consulte a imagem 2).
- Ligue o dispositivo externo de extracção do pó ao adaptador 15 (use um adaptador adequado, se necessário).
- As operações de desmontagem são feitas na sequência inversa.

Instalação / ajuste / montagem da guia paralela (consulte a imagem 3-4)

- Monte a guia paralela 17 conforme apresentado (consulte a imagem 3).
- Fixe a guia paralela 17 na placa da base 5, conforme apresentado na imagem 4.

• A guia paralela 17 tem um parafuso de ajuste 23 fornecido para um ajuste preciso. Para isso, efetue o seguinte:

- Desaperte o parafuso de fixação 25;
- Rode o parafuso de ajuste 23 para mover a chapa de encosto 24;
- Tenha em conta que existe uma escala no fundo da chapa de encosto 24 que apresenta a distância que a chapa de encosto 24 foi movida;
- Aperte o parafuso de fixação 25.
- As operações de desmontagem são feitas na sequência inversa.

Operação inicial da ferramenta eléctrica

Use sempre a voltagem de alimentação correcta: A voltagem da alimentação tem de ser sempre equivalente à informação apresentada na placa de identificação da ferramenta eléctrica.

Ligar / desligar a ferramenta eléctrica

Ligar / desligar a curto prazo

Para ligar, prima e mantenha premido o interruptor de ligar e desligar 7, para desligar, deixe de premi-lo.

Ligar / desligar a longo prazo

Ligar:

Prima o interruptor de ligar e desligar 7 e fixe-o na posição de ligado com o botão de bloqueio do interruptor de ligar e desligar 6.

Desligar:

Prima e liberte o interruptor de ligar e desligar 7.

Aspiração do pó durante a utilização da ferramenta eléctrica



A recolha do pó diminui a concentração de pó no ar e evita que vá aparecendo muito pó no local de trabalho.

Enquanto utiliza a ferramenta eléctrica, use sempre um aspirador adequado para recolher o pó gerado pelo trabalho. É usado um adaptador especial para unir o aspirador ao adaptador 15.

Recomendações acerca do funcionamento

Configuração da profundidade de fresagem (consulte a imagem 5-8)



O ajuste da profundidade de fresagem só pode ser efectuado quando a ferramenta eléctrica estiver desligada.

- Instale a ferramenta eléctrica numa superfície horizontal nivelada.
- Desaperte os parafusos de fixação 2. Isto fornece a possibilidade de mover a estrutura da ferramenta eléctrica livremente (consulte a imagem 5.3).
- Desaperte a porca de fixação 3. Isto fornece a possibilidade de mover livremente o manómetro de profundidade de fresagem 1 (consulte a imagem 5.2-5.3).

- Mova o manómetro de profundidade de fresagem **1** para cima (consulte a imagem 6.1).
- Baixe a estrutura da ferramenta eléctrica, de modo a que a extremidade da broca consiga tocar na superfície da peça a ser trabalhada (consulte a imagem 6.2). Aperte os parafusos de fixação **2** enquanto mantém a estrutura da ferramenta eléctrica nesta posição (consulte a imagem 6.3).
- Mova o manómetro de profundidade de fresagem **1** para baixo, até que a sua extremidade toque na presilha de batente **4** (consulte a imagem 7.1). Como resultado, bloqueou a "posição zero".
- Para definir a profundidade de fresagem, mova o manómetro de profundidade de fresagem **1** para cima (consulte a imagem 7.2) orientando-se pela escala **11** (recomendamos que use uma ferramenta de medição adicional para uma instalação mais precisa).
- Aperte a porca de fixação **3** para fixar a profundidade de fresagem definida (consulte a imagem 8.1).
- Desaperte os parafusos de fixação **2**. Isto fornece a possibilidade de mover a estrutura da ferramenta eléctrica livremente (consulte a imagem 8.2).
- Mova a estrutura da ferramenta eléctrica para baixo. Quando a extremidade do manómetro de profundidade de fresagem **1** tocar na presilha de batente **4** a profundidade de fresagem definida será obtida (consulte a imagem 8.3). Aperte os parafusos de fixação **2** enquanto mantém a estrutura da ferramenta eléctrica nesta posição.

Direcção de fresagem



A fresagem deverá ser sempre efectuada contra a direcção de rotação da broca. Caso contrário, a ferramenta eléctrica será exposta a solavancos que podem dar origem a uma perda de controlo.



Recomendações gerais de funcionamento (consulte a imagem 9)



Durante o funcionamento, certifique-se de que usa a guia paralela 17. Esta fornece o controlo necessário sobre a ferramenta eléctrica.

- Assinale e fixe a peça a ser trabalhada tratada.
- Defina a profundidade de fresagem desejada e fixe a estrutura da ferramenta eléctrica nesta posição, conforme descrito anteriormente.
- Ajuste a guia paralela **17** conforme descrito anteriormente.
- Ligue a ferramenta eléctrica.
- Segure a ferramenta eléctrica usando a pega com uma mão, e segure a guia paralela **17** com a outra mão (consulte a imagem 9).
- Efetue a fresagem com um avanço uniforme, tendo em conta as recomendações relativas à direcção de fresagem. Não faça esforços extra. Efetuar a operação leva algum tempo. O esforço extra não acelera

o processo de trabalho e sobrecarrega a ferramenta eléctrica.

- Desligue a ferramenta eléctrica.

Usar a guia paralela (consulte a imagem 9)

A guia paralela **17** permite fresar ao longo da superfície lateral recta da peça a ser trabalhada.

- Defina o espaço da borda da peça a ser trabalhada, ajustando a guia paralela **17**, conforme descrito anteriormente.
- Efetue a fresagem, pressionando a guia paralela **17** contra a superfície lateral da peça a ser trabalhada (consulte a imagem 9).

Manutenção da ferramenta eléctrica / medidas preventivas

Antes de proceder à limpeza ou reparação da ferramenta eléctrica, deve desligá-la da electricidade.

Limpeza da ferramenta eléctrica

Uma condição indispensável para uma utilização segura a longo prazo da ferramenta eléctrica é mantê-la limpa. Passe regularmente a ferramenta eléctrica com ar comprimido através dos orifícios do ar **8**.

Serviço pós-venda e serviço de aplicação

O nosso serviço pós-venda responde às suas perguntas relativas à manutenção e reparação do seu produto, bem como peças sobresselentes. A informação acerca dos centros de reparação, diagramas das peças e informação sobre peças sobresselentes também pode ser encontrada em: www.crown-tools.com.

Transporte das ferramentas eléctricas

- Nunca permita que a caixa sofra qualquer impacto mecânico durante o transporte.
- Quando carregar / descarregar, não use qualquer tipo de tecnologia que funcione com o princípio de fixação da caixa com pinças.

Protecção ambiental



Reciclagem de matérias primas em vez de eliminação de lixo.

A ferramenta eléctrica, acessórios e caixa deverão ser separados, para uma reciclagem amigável do ambiente.

Para efeitos de uma reciclagem específica, as peças de plástico dispõem de uma respectiva marcação. Estas instruções foram riadas com papel reciclável isento de cloro.

O fabricante reserva o direito de fazer alterações.

Português

Elektrikli alet özelliđi

Köşe el frezesi		CT11020
Elektrikli alet kodu	[220-230 V ~50/60 Hz]	421753
Giriş gücü	[W]	430
Güç	[W]	174
Gerilimdeki akım	220-230 V [A]	2.1
Boştaki devir	[dk ⁻¹]	26000
Bilezik iç çapı	[mm] [inç]	6 1/4"
Freze tabanının stroku	[mm] [inç]	30 1-3/16"
Ağırlık	[kg] [pound]	1,5 3.31
Emniyet sınıfı		□ / II

Gürültü bilgisi



Eđer ses basıncı 85 dB(A) deđerini aşarsa her zaman kulak koruyucu takınız.

CE Uyumluluk beyanati

Tek sorumlu olarak "Elektrikli alet özelliđi" bölümünde tanımlanan ürünün, deđişiklikleri de dahil olmak üzere 2006/42/EC yönergelerinin geçerli bütün hükümlerini karşıladığını ve aşağıdaki standartlarla uyumlu olduğunu beyan ederiz: EN 60745-1, EN 60745-2-17.

Onay müdürü

Wu Cunzhen

Wu Cunzhen

Merit Link International AG
Stabio, İsviçre, 30.01.2018



UYARI - Kullanıcı, yaralanma riskini azaltmak için kullanım talimatları el kitabını okumalıdır.

Genel güvenlik kuralları



UYARI! Tüm güvenlik uyarılarını ve talimatları okuyun. Uyarıların ve talimatların herhangi birine uyulmaması elektrik çarpmasına, yangın çıkmasına ve / veya ciddi yaralanmalara yol açabilir.

İleride başvurmak üzere tüm uyarıları ve talimatları kaydedin.

Uyarılarda geçen "elektrikli alet" elektrik şebekesinden beslenen (kablolu) elektrikli alet veya pille çalışan (kablesiz) elektrikli alettir.

Çalışma alanı güvenliđi

- Çalışma alanını temiz tutun ve iyice aydınlatın. Dađınlık veya karanlık alanlarda kaza olma ihtimali yüksektir.
- Elektrikli aletleri patlayıcı ortamlarda (ör. yanıcı sıvıların, gazların veya tozların bulunduğu yerlerde) çalıştırmayın. Elektrikli aletler tozları veya buharları tutuşturabilecek kıvılcımlar oluşturur.
- Elektrikli aleti çalıştırırken çocukları ve çevredeki kişileri çalışma noktasından uzak tutun. Dikkat dađınlıklığı kontrolü kaybetmenize neden olabilir.

Elektrik güvenliđi

- Elektrikli aletlerin fişleri prize uygun olmalıdır. Fiş üzerinde asla deđişiklik yapmayın. Topraklanmış elektrikli aletlerle beraber adaptör fişlerini asla kullanmayın. Deđiştirilmemiş fişler ve bunlara uygun prizler elektrik çarpması riskini azaltacaktır.
- Borular, radyatörler, fırınlar ve buzdolapları gibi topraklanmış yüzeylere temas etmekten kaçının. Vücutunuz topraklanmış ise elektrik çarpma riski artar.
- Elektrikli aletleri yağmura veya ıslak ortamlara maruz bırakmayın. Elektrikli alete su girmesi elektrik çarpması riskini artıracaktır.
- Kabloyu başka amaçlar için kullanmayın. Kabloyu asla elektrikli aleti taşımak veya çekmek için kullanmayın ve prizle olan bağlantısını keserken asla kablodan çekmeyin. Kabloyu ısıdan, yağdan, keskin uçlardan veya hareketli parçalardan uzak tutun. Hasarlı veya birbirine dolaşmış kablolar elektrik çarpması riskini artırır.
- Elektrikli aleti dış mekanda çalıştırırken dış mekân kullanımına uygun bir uzatma kablosu kullanın. Dış mekân kullanımına uygun bir kablo kullanılması elektrik çarpması riskini azaltır.
- Elektrikli aletin rutubetli bir yerde kullanılması kaçınılmaz ise elektrik akımı korumalı bir artık akım cihazı (AAC) kullanın. AAC kullanımını elektrik çarpması riskini azaltır. NOT! "Artık akım cihazı (AAC)" teriminin

Türkçe

yerine "topraklama arızası devre şalteri (TADŞ)" veya "toprak kaçağı devre kesicisi (TKDK)" kullanılabilir.

• **Uyarı!** Dişli kutusu, kalkın vb. üzerinde bulunan açık metal yüzeylere asla dokunmayın, çünkü metal yüzeylere dokunulması elektromanyetik dalgaları bozarak potansiyel yaralanmalara veya kazalara yol açabilir.

Kişisel güvenlik

• **Elektrikli aleti çalıştırırken tetikte olun, ne yaptığınıza dikkat edin ve sağduyunuzu kullanın. Yorgunken veya uyuşturucu, alkol veya ilaç etkisi altındayken elektrikli aleti kullanmayın.** Elektrikli aletleri çalışma esnasında bir anlık dikkatsizlik ciddi bireysel yaralanmaya yol açabilir.

• **Kişisel koruyucu donanım kullanın. Daima koruyucu bir gözlük takın.** Uygun koşullarda toz maskesi, kaymayan güvenlik ayakkabıları, baret veya kulak tıkağı kullanmak kişisel yaralanmalara azaltacaktır.

• **Elektrikli aletin istem dışı başlatılmasını önleyin. Aleti güç kaynağına ve / veya pil takımına bağlamadan, kaldırmadan veya taşımadan önce düğmenin kapalı konumda olduğundan emin olun.** Elektrikli aleti, parmağınız düğme üzerindeyken taşımaz veya düğmesi açık elektrikli aletlere güç vermeniz kaza ihtimalini oldukça artırır.

• **Elektrikli aleti açmadan önce ayar anahtarını veya somun anahtarını sökün.** Elektrikli aletin dönen bir kısmına bir somun anahtarını veya anahtar takılı bırakmak bireysel yaralanmaya neden olabilir.

• **Elektrikli alete uzanmayın. Dayanağı ve dengeyi daima uygun konumda tutun.** Böylece beklenmeyen durumlarda elektrikli alet daha iyi kontrol edilebilir.

• **Uygun kıyafetler giyin. Bol kıyafetler giymeyin veya takı takmayın. Saçlarınızı, kıyafetlerinizi ve eldivenlerinizi hareketli parçalardan uzak tutun.** Bol kıyafetler, takılar veya uzun saç hareketli parçalara sıkışabilir.

• **Cihazlar toz giderme ve toplama ünitelerinin bağlantısı için temin ediliyor ise bu cihazların bağlı olduğundan ve doğru kullanıldığından emin olun.** Toz toplama işlemi, tozla ilgili tehlikeleri azaltabilir.

• **Aletleri sık kullanmanızdan kaynaklanan alışkanlığın sizi kayıtsızlaştırmasına izin vermeyin ve aletin güvenlik ilkelerini göz ardı etmeyin.** Dikkatsiz bir hareket bir anda ciddi yaralanmaya yol açabilir.

• **Uyarı!** Elektrikli aletler çalışma sırasında elektromanyetik bir alan oluşturabilir. Bu alan bazı koşullarda aktif veya pasif tıbbi implantların işlevini engelleyebilir. Ciddi veya ölümcül yaralanma riskini azaltmak için tıbbi implantları olan kişilerin bu elektrikli aleti çalıştırmadan önce doktorlarına ve tıbbi implant üreticisine danışmalarını tavsiye ederiz.

Elektrikli aletin kullanımı ve bakımı

• Çocukların yanı sıra ruhsal-fiziksel veya zihinsel yetenekleri yetersiz olan kişiler güvenliklerinden sorumlu bir kişi tarafından gözetime tabi tutulmadan veya elektrikli aletin kullanımı hakkında sorumlu kişiden talimat almadan aleti çalıştıramaz.

• **Elektrikli aleti kapasitesi dışına zorlamayın. Uygulamanız için doğru elektrikli aleti kullanın.** Doğru elektrikli alet, işlemi daha iyi ve daha güvenli bir biçimde ve tasarlandığı hızda gerçekleştirecektir.

• **Açma kapama düğmesi çalışmayan elektrikli aleti kullanmayın.** Düğmeyle kontrol edilemeyen bir elektrikli alet tehlikeli olabilir ve onarılması gerekir.

• **El aletinde ayarlama yapmadan, aksesuarlarını değiştirmeden veya aleti saklamadan önce fişin güç kaynağıyla olan bağlantısını ve / veya pil takımının elektrikli aletle olan bağlantısını kesin.** Bu gibi önleyici güvenlik tedbirleri elektrikli aleti yanlışlıkla başlatma riskini azaltır.

• **Kullanılmayan elektrikli aletleri çocukların erişemeyeceği yerlerde saklayın ve elektrikli aleti veya bu talimatları iyi bilmeyen kişilerin elektrikli aleti çalıştırmasına izin vermeyin.** Eğitim almamış kişilerin elektrikli aletleri kullanması tehlike arz eder.

• **Elektrikli aletlere bakım yapın. Hareketli parçaların hizasızlığını veya takılmasını, parçaların kırılma durumunu ve elektrikli aletlerin çalışmasını etkileyecek diğer koşulları kontrol edin.** Elektrikli alet hasar görmüşse kullanmadan önce onarımını sağlayın. Yeterli bakımı yapılmayan elektrikli aletler birçok kazaya neden olabilir.

• **Kesme takımlarının keskinliğini ve temizliğini koruyun.** Doğru bakım yapılan ve kesme uçları keskin olan kesme takımlarının sıkışma ihtimali daha düşüktür ve daha kolay kontrol edilebilir.

• **Elektrikli aleti, aksesuarları ve takım uçlarını vb. bu talimatlara uygun olarak ve çalışma koşullarını ve yapılacak işi dikkate alarak kullanın.** Kullanım amacı farklı elektrikli aletlerin başka bir amaç için kullanılmasını tehlikeli durumlara neden olabilir.

• **Tutma yerlerini ve kavrama yüzeylerini kuru, temiz ve yağdan ve gresden arındırılmış olarak muhafaza edin.** Kaygan tutma yerleri ve kavrama yüzeyleri güvenli kullanımı ve aletin beklenmeyen durumlarda kontrolünü engeller.

• **Bir elektrikli alet kullanırken lütfen yardımcı tutamağı doğru tutmaya dikkat edin.** Böylece elektrikli aleti daha kolay kontrol edebilirsiniz. Sonuç olarak aleti doğru tutmak kaza veya yaralanma riskini azaltabilir.

Servis

• **Elektrikli aletinizin onarımını, yalnızca aynı değişim parçalarını kullanan vasıflı bir onarım elemanına yaptırın.** Böylece elektrikli aletin güvenliği korunacaktır.

• Aksesuarları yağlama ve değiştirme talimatlarına uyun.

Özel güvenlik uyarıları

• **İşe başlamadan önce, freze çakısının takılı olup olmadığı kontrol edilmelidir. Çalışma sırasında elektrikli aleti sıkı bir şekilde tutmalısınız.** Uygun ölçülerle sahip freze çakısı kullanılmalıdır. Freze çakısının kullanıldığı veya değiştirildiği herhangi bir anda, elektrikli alet üzerindeki anahtarın kapalı konumda olduğundan emin olunmalıdır. Sizin veya yakınınızdaki kişilerin yaralanmasını önlemek için freze çakısı takılırken veya değiştirilirken güç hattının prizden çekilmesi gerekmektedir.

• **Elektrikli aleti kullanılırken, tozlu bir ortamda çalışacaksınız.** Bu yüzden maske ve koruyucu gözlük takmalısınız. Saçlarınızı uzunsa, saçlarınızı toplamalısınız. Çalışma esnasında bol kıyafetler giymemelisiniz.

• **Hasar gördüyse güç hatlarına dokunmamalısınız.** Hasarlı güç hatlarına sahip herhangi bir elektrikli aletin kullanımı yasaktır. Güç hatları (aletin çalışmasını engellemek için) şasesinin arkasına yerleştirilmelidir.

- **Elektrikli alet, yağmurda veya nemli ortamlarda çalıştırılmamalıdır.** Yangın veya elektrik çarpmasını önlemek için güç hatlarına dokunmamalısınız.
- **Elektrikli alet iş parçasından çıkartılmadan önce güç anahtarını kapamalı ve freze çakısını tamamen durdurmalısınız.**
- **Eller daima dönen parçalardan uzak tutulmalıdır.** Freze çakısı iş parçasıyla temas halindeyken, güç aletini çalıştırmaya kalkmayın.
- **Çalışmadan sonra, ilk olarak anahtar kapatılmalı ve sonrasında kılavuz sütununun kilitleme kolu gevşetilmelidir.** Böylece elektrikli alet başlangıç konumuna dönecektir.

Elektrikli aleti çalıştırırken uygulanacak güvenlik esasları

İşletime başlamadan önce

- İşleme sırasında iş parçasını sağlam bir yüzey üzerine (beton, çelik, taş, vb.) koymayın - freze kesici ucu iş parçası üzerinden geçtiğinde freze kesici ucuna zarar verebilirsiniz ve güç aleti üzerindeki kontrolü kaybedebilirsiniz.
- İzin verilen dönüş hızı, güç aleti mili dönüş hızını aşmayan kesici uçlar kullanın. Kesici uçların kullanımını için üreticinin önerilerine uyun. Kullanıcı kılavuzundaki özelliklere uymayan freze kesici uçlarını kullanmayın.
- Yalnızca keskin, hasar görmemiş freze kesici uçları kullanın. Bükülmüş, körleşmiş veya çatlak kesici uçları değiştirilmelidir.
- Freze kesici ucu gövdesinin çapı, güç aleti bileziğinin iç çapıyla tamamen uyumlu olmalıdır.
- Eđer kesme birimi çapı, taban plakasındaki deliğin çapını aşarsa, asla freze kesici ucunu kullanmayın.
- Kesmeden önce kütüklerden tüm çivileri veya metal nesnelere çıkarın.
- Duvarlarda veya ince bölmelerde kesmeler yaparken, gizli elektrik tertibatının, su borularının ve gaz borularının konumunu bulmak gerekmektedir. Elektrik tertibatının veya ev halkının kullandığı hatların hasar görmesinin bir sonucu olarak önemli yaralanmalar meydana gelebilmektedir.

İşletme sırasında

- Güç verirken ve çalışma sırasında, güç aletini her iki elinizle tutamaklarından tutun ve güç aleti üzerinde kontrolünüzü koruyacak sağlam bir konumda durun.
- Ellerinizi döner freze kesici ucundan güvenli bir mesafede tutun. Bir iş parçasını işlerken freze kesici ucu bazen iş parçasının alt kısmından dışarı çıkar ve korunmazsa, dokunulması ciddi yaralanmalara yol açabilir. Döner freze kesici ucuna asla ellerinizle dokunmayın.
- Freze kesici ucu tam hıza ulaşmadan asla işlemeye başlamayın.
- Freze kesici ucunu sadece güç aleti açıkken iş parçasına doğru ilerletin aksi halde freze kesici ucu bir iş parçasına sıkışabilir veya bir geri tepme ve güç aleti üzerinde kontrol kaybı meydana gelebilir.
- Küçük kütükleri işlerken kısaçak cihazlarını kullanın. Kütükler düzgünce sabitlemek için fazla küçükse onları işlemin.
- Güç aletinin motoru çalışırken testere tozunu asla ortadan kaldırmaya çalışmayın.

- Asbest içeren malzemelerle çalışmayın. Asbest kanserojen olarak bilinir.
- Yüklendiğinde elektrikli alet motorunu durduraktan kaçının.
- Uzun süre kullanırken elektrikli aletinizin aşırı ısınmasından kaçının.
- Elektrikli aleti asla baş seviyenizin üstünde çalıştırmayın.

İşletimin tamamlanmasından sonra

- Güç aleti, yalnızca kapatıldığında ve freze kesici ucu tamamen durduğunda atölyedeki yerinden sökülmelidir.
- Mil kilidini kullanarak ataletle kesici uç dönüşünü yavaşlatmak kesinlikle yasaktır bu, güç aletini işleme hale getirecektir ve garanti servis hakkınızı geçersiz kılacaktır.
- Çalışma sırasında kesici uç çok sıcaktır soğuyana kadar dokunmayın.
- Çalışmadan sonra çalışma alanının temizliği yukarıda belirtilen koruma yöntemleriyle donatılmış kişiler tarafından yapılmalıdır.



Uyarı: zımparalama, kesme, biçme, taşlama, delme ve diğer inşaat faaliyetlerinde oluşan toz içeren kimyasal maddeler kansere veya konjenital eksikliğe neden olabilir ve doğurganlığa zarar verebilir. Bazı kimyasal maddelerin iyonu şöyle olmalıdır:















- Aleti tamir etmeden ve değişimini yapmadan önce ilk olarak fişi çekilmelidir.
- Şeffaf iki silisyum oksit ve duvar tuğlalarında ve çimento içinde bulunan diğer duvar ürünleri; kimyasal işleme tabi tutulan tahtadaki krom arsenik (CCA). Bu maddelerin zarar verme dereceleri bu çalışmalarını gerçekleştirme sıklığınıza bağlıdır. Bu kimyasal maddelerle teması azaltmak isterseniz lütfen havalandırması olan yerlerde çalışma ve güvenlik belgeleri olan donanımlar (küçük tozlara karşı filtresi olan toz maskesi gibi) kullanın.

Güç gerilimine dikkat edin: elektrik bağlantısında güç geriliminin, aletin veri levhasında belirtilen gerilimle aynı olduğunu doğrulamanız gerekir. Güç gerilimi, olması gereken gerilimden yüksek ise kullanıcıların kaza geçirmesinin yanı sıra alet zarar görecektir. Dolayısıyla güç gerilimi doğrulanmaz ise asla aletin fişini prize keyfi olarak takmayın. Bunun aksine güç gerilimi gereken gerilimden düşük ise motor zarar görecektir.

Kılavuzda kullanılan semboller

Kullanım kılavuzunda aşağıdaki semboller kullanılmaktadır. Lütfen anlamlarını unutmayın. Sembollerin doğru yorumlanması, güç aletinin doğru ve güvenli kullanımına imkan verecektir.

Sembol	Anlamı
	Seri numarası etiketi: CT ... - model; XX - üretim tarihi; XXXXXXX - seri numarası.

Sembol	Anlamı
	Tüm güvenlik yönetmeliklerini ve talimatlarını okuyun.
	Koruyucu gözlükler takın.
	Kulak koruyucuları takın.
	Toz maskesi takın.
	Kurulum veya ayar öncesinde güç aletinin bağlantısını şebekeden kesin.
	Hareket yönü.
	Dönüş yönü.
	Kilitli.
	Kilidi açık.
	Çift yalıtım / koruma sınıfı.
	Ürünün AB yönetmeliklerinin ve uyumlu hale getirilmiş AB standartlarının temel gereksinimleriyle uyumlu olduğunu doğrulayan bir işaret.
	Dikkat Önemli.
	Koruyucu eldivenler giyin.
	Çalışma sırasında biriken tozu silin.
	Frezeleme yönü.

Sembol	Anlamı
	Faydalı bilgiler.
	Güç aletini ev tipi çöp kutularına atmayın.

Elektrikli aletin kullanım amacı

Güç aleti, ahşap esaslı, plastik, vb. malzemeden iş parçası kenarlarının oluk frezelenmesi ve işlem görmesi için tasarlanmıştır.

Motorlu aletin parçaları

- 1 Frezeleme derinlik ölçer
- 2 Kilitleme vidası
- 3 Kilitleme somunu
- 4 Durdurma kulağı
- 5 Altlık
- 6 Açma / kapama anahtarı için kilitleme düğmesi
- 7 Açma / kapama anahtarı
- 8 Havalandırma olukları
- 9 Mil kilidi
- 10 Bilezik sıkma somunu
- 11 Ölçek
- 12 Freze kesici ucu *
- 13 Anahtar *
- 14 M4 Somun *
- 15 Toz çıkarıcı bağlantı adaptörü *
- 16 M4 Vida (havşa başlı) *
- 17 Paralel kılavuz (montaj) *
- 18 M4 Vida (bombe başlı) *
- 19 Bilezik *
- 20 Mil
- 21 Paralel kılavuz somunu *
- 22 Destek parçası *
- 23 Paralel kılavuz ayarlama vidası *
- 24 Baskı plakası *
- 25 Paralel kılavuz kilitleme vidası *

* Aksesuar

Tanımlanan ve şekilleri gösterilen aksesuar kismen teslimat kapsamına dahil değildir.

Elektrikli alet elemanlarını takma ve ayarlama

Motorlu aletin üzerinde herhangi bir işlem yapılma-
dan önce, ana şebeke ile bağlantısı kesilmelidir.



Dişliye zarar vermektan kaçınmak için sabitleme öğelerini çok sıkı hazırlamayın.

Aksesuarların takılması / değiştirilmesi (bkz. şek. 1)



Uzun süreli çalışmalardan sonra, freze kesici ucu çok sıcak olabilir, eldiven kullanarak sökün. Bu, kesici kenarlar tarafından yaralanma riskini de azaltacaktır.

- Güç aletini baş aşağı çevirin.
- Mil kilidini **9** bastırın ve milin **20** kilittendiğinden emin olduktan sonra mil kilidini **9** basılı bir pozisyonda tutun (bkz. şek. 1.1).
- Somunu **10** anahtar **13** kullanarak serbest bırakın (bkz. şek. 1.2).
- Freze kesici ucu gövdesinin bileziğe **19** en az 20 mm derinlikte yerleştirilmesi gerektiğini dikkate alarak freze kesici ucunu takın / değiştirin (bkz. şek. 1.3).
- Açık ağızlı anahtar **13** kullanarak somunu **10** sıkın. Not: somunu **10** freze kesici ucu olmadan asla sıkmayın - bu bileziğe hasar verebilir.
- Tüm işlemler tamamlandıktan sonra mil kilidini **9** serbest bırakın.

Toz çıkarıcı bağlantı adaptörünün montajı / sökülmesi (bkz. şek. 2)

- Adaptörü **15** şekil 2'te gösterildiği şekilde takın.
- Harici toz çıkarma cihazını adaptöre **15** bağlayın (gerekirse uygun bir adaptör kullanın).
- Söküm işlemleri ise ters sırayladır.

Paralel kılavuz montajı / ayarı / kurulumu (bkz. şek. 3-4)

- Paralel kılavuzu **17** şekil 3 gösterildiği şekilde monte edin.
- Paralel kılavuzu **17** altlığa **5** şekil 4'te gösterildiği gibi kilitleyin.
- Paralel kılavuzun **17** hassas ayar sağlayan bir ayar vidası **23** vardır. Bu amaç için aşağıdaki işlemleri gerçekleştirin:
 - kilitleme vidasını **25** gevşetin;
 - baskı plakasını **24** hareket ettirmek için ayar vidasını **23** döndürün;
 - baskı plakasının **24** altında, baskı plakasının **24** hareket ettirildiği mesafeyi gösteren bir ölçek olduğuna dikkat edin;
 - kilitleme vidasını **25** sıkın.
- Söküm işlemleri ise ters sırayladır.

Elektrikli aleti ilk kez çalıştırma

Her zaman doğru besleme voltajıyla kullanın: elektrikli aletin voltajı, elektrikli aletin tanıtım levhasında belirtilen bilgiyle uyuşmalıdır.

Elektrikli aleti açma / kapama

Kısa süreli açma / kapatma anahtarlaması

Açmak için, açma / kapatma anahtarına **7** basınız ve tutunuz, kapatmak için - serbest bırakınız.

Uzun süreli açma / kapatma anahtarlaması

Açma:

Açma / kapatma anahtarına **7** basınız ve açma / kapatma anahtarı **6** için kilitleme düğmesi ile onu konumunda kilitleyiniz.

Kapama:

Açma / kapatma anahtarına **7** basınız ve serbest bırakınız.

Elektrikli alet kullanımı sırasındaki toz emme



Toz toplama, tozun havada yoğunlaşmasını azaltır ve iş istasyonunda toz birikmesini önler.

Güç aletini çalıştırırken çalışma esnasında oluşan tozları toplamak için daima uygun bir elektrikli süpürge kullanın. Elektrikli süpürgeyi adaptöre **15** bağlamak için özel bir adaptör kullanılır.

Elektrikli alet kullanımıyla ilgili öneriler

Frezeleme derinliğinin ayarlanması (bkz. şek. 5-8)



Frezeleme derinliğinin ayarı yalnızca güç aleti kapalı olduğunda gerçekleştirilebilir.

- Güç aletini düz, yatay bir yüzeye kurun.
- Kilitleme vidalarını **2** sökün - bu, güç aletine serbest bir şekilde hareket edebilme imkanı sağlayacaktır. (bkz. şek. 5.3).
- Kilitleme somununu **3** sökün - bu, frezeleme derinlik ölçere **1** serbest bir şekilde hareket edebilme imkanı sağlayacaktır (bkz. şek. 5.2-5.3).
- Frezeleme derinlik ölçeri **1** yukarı doğru hareket ettirin (bkz. şek. 6.1).
- Güç aletinin gövdesini alçaltın böylece freze kesici ucunun uç kısmı iş parçasının yüzeyine dokunabilecektir (bkz. şek. 6.2). Güç aletinin gövdesini bu konumda tutarak kilitleme vidalarını **2** sıkın (bkz. şek. 6.3).
- Frezeleme derinlik ölçeri **1** ucu durdurma kulağına **4** dokunana kadar aşağı doğru hareket ettirin (bkz. şek. 7.1). Sonuç olarak "sıfır konumunu" kilitlemiş olursunuz.
- Frezeleme derinliğini ayarlamak için ölçekle **11** yönlendirerek frezeleme derinlik ölçeri **1** yukarı hareket ettirin (bkz. şek. 7.2) (daha doğru bir kurulum için ilave bir ölçüm aletinin kullanılması önerilir).
- Ayarlanan frezeleme derinliğini sabitlemek için kilitleme somununu **3** sıkın (bkz. şek. 8.1).
- Kilitleme vidalarını **2** gevşetin - bu, güç aletini serbest bir şekilde hareket ettirme imkanı sağlayacaktır (bkz. şek. 8.2).
- Güç aleti gövdesini, frezeleme derinlik ölçerin **1** ucu durdurma kulağına **4** değene kadar aşağı doğru hareket ettirin. Ayarlanan frezeleme derinliği elde edilecektir (bkz. şek. 8.3). Güç aletini bu konumda tutarak kilitleme vidalarını **2** sıkın.

Frezeleme yönü



Frezeleme, daima freze kesici uç dönme yönüne ters yönde gerçekleştirilmelidir. Aksi halde, güç aleti ani hareketlere maruz kalır. Bu da kontrol kaybına yol açabilir.



Genel çalışma önerileri (bkz. şek. 9)



Çalışma sırasında paralel kılavuzu 17 kullandıktan sonra emin olun - bu, güç aleti üzerinde gereken kontrolü sağlayacaktır.

- İşlem gören iş parçasını sınırlandırın ve sabitleyin.
- Yukarıda tarif edildiği şekilde gerekli frezeleme derinliğini ayarlayın ve güç aleti gövdesini bu konumda kilitleyin.
- Yukarıda tarif edildiği şekilde paralel kılavuzu 17 ayarlayın.
- Güç aletini çalıştırın.
- Güç aletini bir elinizle tutamağı kullanarak tutun ve diğer elinizle paralel kılavuzu 17 tutun (bkz. şek. 9).
- Frezeleme yönünü dikkate alarak frezeleme işlemini eşit ilerlemelerle gerçekleştirin. İlave güç harcamayın - işlemi gerçekleştirmek biraz zaman alacaktır. Ekstra güç harcanması çalışma sürecini hızlandırmayacak ve güç aletine aşırı yük bindirecektir.
- Güç aletini kapatın.

Paralel kılavuzun kullanılması (bkz. şek. 9)

Paralel kılavuz 17 iş parçasının düz yüzeyi boyunca frezelemeye olanak sağlar.

- Yukarıda tarif edildiği şekilde paralel kılavuzu 17 ayarlayarak iş parçası köşesinden olan boşluk mesafesini ayarlayın.
- Paralel kılavuzu 17 iş parçasının yan yüzeyine bastırarak frezeleme işlemini gerçekleştirin (bkz. şek. 9).

Elektrikli aletin bakımı / koruyucu önlemler

Motorlu aletin üzerinde herhangi bir işlem yapmadan önce, ana şebeke ile bağlantısı kesilmelidir.

Motorlu aletin temizlenmesi

Motorlu aletin emniyetli biçimde uzun süreli kullanımı için kaçınılmaz koşul, onu temiz tutmaktır. Motorlu aleti, hava deliklerinden 8 çıkan sıkıştırılmış havayla düzenli olarak yıkayın.

Satış sonrası ve uygulama hizmetleri

Satış sonrası hizmetlerimiz ürününüzün bakım ve tamirinin yanı sıra yedek parçalar konusunda da sozularınıza yanıt vermektedir. Servis merkezleri, parça diyagramları ve yedek parçalar hakkındaki bilgiler de www.crown-tools.com adresinde mevcuttur.

Güç aletlerinin nakliyesi

- Nakliye sırasında ambalaj üzerine kesinlikle herhangi bir mekanik darbe gelmemelidir.
- Boşaltma / yükleme sırasında, ambalajı sıkıştırma prensibiyle çalışan herhangi bir türde teknolojinin kullanılmasına izin verilmez.

Çevresel koruma



Çöp tasfiyesi yerine hammadde kazanımı.

Çevre ile dost geri dönüşüm işlemi için motorlu alet, aksesuarları ve paketleme malzemeleri ayrılmalıdır.

Değişik malzemenin tam olarak ayrılıp, yeniden değerlendirme işlemine sokulabilmesi için, plastik parçalar işaretlenmiştir.

Bu kullanım talimatı da, klor kullanılmadan ağartılmış, yeniden dönüşümlü kâğıda basılmıştır.

İmalatçı, ürün üzerinde değişiklik yapma hakkını saklı tutar.

Türkçe

Dane techniczne elektronarzędzia

Frezarka do krawędzi		CT11020
Kod elektronarzędzia	[220-230 V ~50/60 Hz]	421753
Moc nominalna	[W]	430
Moc na wyjściu	[W]	174
Natężenie prądu przy napięciu	220-230 V [A]	2.1
Prędkość obrotowa bez obciążenia	[min⁻¹]	26000
Średnica wewnętrzna uchwyty zaciskowego	[mm] [cale]	6 1/4"
Skok korpusu frezarki	[mm] [cale]	30 1-3/16"
Waga	[kg] [funty]	1,5 3.31
Klasa bezpieczeństwa		<input type="checkbox"/> / II

Informacja dot. hałasu



Zawsze używaj ochronnika słuchu, jeżeli ciśnienie akustyczne przewyższa 85 dB(A).

CE Deklaracja zgodności

Oświadczamy z pełną odpowiedzialnością, że produkt przedstawiony w rozdziale "Dane techniczne elektronarzędzia" odpowiada wymaganiom następujących dyrektyw: 2006/42/EC wraz ze zmianami oraz następujących norm: EN 60745-1, EN 60745-2-17.

Menedżer
certyfikacji

Wu Cunzhen

Merit Link International AG
Stabio, Szwajcaria, 30.01.2018



OSTRZEŻENIE - Aby zmniejszyć ryzyko zranienia, użytkownik musi przeczytać instrukcję obsługi!

Ogólne zasady bezpieczeństwa



OSTRZEŻENIE! Przeczytać wszystkie ostrzeżenia dotyczące bezpieczeństwa oraz wszystkie instrukcje. Nieprzestrzeganie instrukcji i ostrzeżeń może skutkować porażeniem prądem elektrycznym, pożarem i / lub poważnymi obrażeniami.

Wszystkie ostrzeżenia i instrukcje zachować do użytku w przyszłości.

Określenie "elektonarzędzie" w ostrzeżeniach dotyczy Twojego narzędzia (przewodowego) zasilanego z

sieci elektrycznej lub narzędzia (bezzprzewodowego) zasilanego z akumulatora.

Bezpieczeństwo w miejscu pracy

- Zapewnić czystość i dobre oświetlenie w miejscu pracy. Zagrażone lub nieoświetlone miejsca są przyczyną wypadków.
- Nie używać elektronarzędzi w atmosferze wybuchowej, jak obecność palnych cieczy, gazów lub pyłów. Elektronarzędzie wytwarza iskry, które mogą spowodować zapłon pyłów lub oparów.
- Podczas pracy elektronarzędziem utrzymywać z dala dzieci i postronnych obserwatorów. Odwrócenie uwagi może spowodować utratę kontroli nad narzędziem.

Bezpieczeństwo elektryczne

- Wtyczka przewodu zasilania elektronarzędzia musi pasować do gniazda. Nigdy nie przerabiać w żaden sposób wtyczki. Nie używać wtyczek przejściowych do uziemianych elektronarzędzi. Nieprzerabiane wtyczki pasujące do gniazda zmniejszają ryzyko porażenia prądem elektrycznym.
- Unikać kontaktu ciała z uziemionymi powierzchniami, jak rury, grzejniki, kuchenki i lodówki. Uziemione ciało zwiększa ryzyko porażenia prądem elektrycznym.
- Nie narażać elektronarzędzia na działanie deszczu lub wilgoci. Woda w elektronarzędziu zwiększa ryzyko porażenia prądem elektrycznym.
- Nie uszkodzić przewodu zasilania. Nigdy nie używać przewodu zasilania do zawieszania, ciągnięcia lub wyłączania elektronarzędzia. Trzymać przewód z dala od źródeł ciepła, olejem, ostrych krawędzi lub wirujących części. Uszkodzony lub poplątany przewód zwiększa ryzyko porażenia prądem elektrycznym.
- Podczas używania elektronarzędzia na zewnątrz domu stosować przedłużacze przystosowane do

Polski

użytku na zewnątrz. Używanie przewodów przystosowanych do pracy na zewnątrz zmniejsza ryzyko porażenia prądem elektrycznym.

• **W przypadku, gdy używanie elektronarzędzia w środowisku wilgotnym jest nieuniknione, jako ochronę przed napięciem zasilania należy stosować urządzenie różnicowo prądowe (RCD).** Zastosowanie RCD zmniejsza ryzyko porażenia prądem elektrycznym. UWAGA! Termin "urządzenie różnicowoprądowe (RCD)" można zastąpić terminem "wyłącznik prądu ziemnozwarciowego (GFCI)" lub "wyłącznik prądu upływowego (ELCB)".

• **Ostrzeżenie!** Nigdy nie dotykać metalowych powierzchni na przekładni, osłonie, obudowie, ponieważ w przypadku awarii części te mogą znaleźć się pod napięciem i spowodować porażenie prądem elektrycznym.

Bezpieczeństwo użytkownika

• **Zawsze zachowywać czujność, patrzeć, co się robi i kierować się zdrowym rozsądkiem podczas używania elektronarzędzia. Nie używać elektronarzędzia, jeśli użytkownik jest zmęczony, pod wpływem narkotyków, alkoholu lub leków.** Moment nieuwagi podczas pracy elektronarzędziem może spowodować poważne obrażenia użytkownika.

• **Stosować środki ochrony indywidualnej. Zawsze nosić okulary ochronne.** Środki ochrony indywidualnej takie, jak maski przeciwpyłowe, bezzpoślizgowe obuwie ochronne, kask lub nasznikierki przeciwhałasowe stosowane odpowiednio do sytuacji zmniejszają ryzyko obrażenia użytkownika.

• **Zapobiegać przypadkowemu uruchomieniu elektronarzędzia. Przed podłączeniem do gniazda zasilania i / lub akumulatora, podnoszeniem lub przenoszeniem elektronarzędzia upewnić się, że wyłącznik znajduje się w położeniu wyłączonym "OFF".** Przenoszenie elektronarzędzia z palcem na wyłączniku lub zasilanie elektronarzędzia z wyłącznikiem w położeniu włączonym "ON" może być przyczyną poważnego wypadku.

• **Przed uruchomieniem elektronarzędzia usunąć klucze służące do regulacji narzędzia.** Klucz założony na wirującą część elektronarzędzia może spowodować poważne obrażenia osób.

• **Podczas pracy nie przechylać się nadmiernie. Zawsze zachowywać prawidłowe ustawienie stóp i równowagę.** Zapewni to lepsze panowanie nad elektronarzędziem w niespodziewanych sytuacjach.

• **Ubiierać się odpowiednio. Nie nosić luźnych ubrań lub biżuterii. Utrzymywać włosy, odzież i rękawice z dala od wirujących części.** Luźna odzież, biżuteria lub długie włosy mogą zostać wciągnięte przez poruszające się części narzędzia.

• **Jeżeli narzędzia są dostosowane do podłączenia urządzeń wyciągających i zbierających pyły, zapewnić, aby zostały podłączone i prawidłowo używane.** Używanie urządzeń do zbierania pyłów może zmniejszyć zagrożenia związane z obecnością pyłów.

• **Nie pozwól, aby doświadczenie zdobyte w wyniku częstego używania narzędzi wprowadziło Cię w stan samozadowolenia i lekceważenia zasad bezpieczeństwa.** Nieostrożne działanie może spowodować poważne obrażenia w ciągu ułamka sekundy.

• **Ostrzeżenie!** Elektronarzędzia wytwarzają podczas pracy pole elektromagnetyczne. Pole to może w pewnych warunkach zakłócać działanie pasywnych lub aktywnych implantów medycznych. Aby zredukować

ryzyko poważnych lub śmiertelnych obrażeń, radzimy osobom z implantami medycznymi skonsultować się z lekarzem lub producentem implantu przed użyciem tego elektronarzędzia.

Używanie i konserwowanie elektronarzędzia

• Osoby o obniżonych zdolnościach psychofizycznych lub mentalnych oraz dzieci nie mogą używać elektronarzędzia, jeśli nie są nadzorowane lub poinstruowane o obsłudze elektronarzędzia przez osoby odpowiedzialne za ich bezpieczeństwo.

• **Nie przeciążać elektronarzędzia. Używać elektronarzędzia prawidłowo do danego zastosowania.** Prawidłowo dobrane elektronarzędzie wykona pracę lepiej, bezpieczniej i z szybkością, do jakiej zostało zaprojektowane.

• **Nie używać elektronarzędzia, jeśli jego wyłącznik nie działa prawidłowo.** Każde elektronarzędzie, którego nie można kontrolować wyłącznikiem, jest niebezpieczne i musi być naprawione.

• **Przed rozpoczęciem wykonywania jakichkolwiek regulacji, wymiany wyposażenia lub przed odstawieniem elektronarzędzia odłączyć przewód zasilania i / lub akumulator od elektronarzędzia.** Takie zapobiegawcze środki bezpieczeństwa zmniejszają ryzyko przypadkowego uruchomienia elektronarzędzia.

• **Przechowywać elektronarzędzie w miejscu niedostępnym dla dzieci i nie pozwolić, aby osoby nieznanomione z elektronarzędziami lub instrukcją obsługi używały go.** Elektronarzędzia w rękach nieprzeszkolonych użytkowników są niebezpiecznymi urządzeniami.

• **Konserwować elektronarzędzia. Sprawdzać, czy części ruchome nie są zakleszczone lub przesunięte względem osi, czy nie ma pęknięć lub innych objawów, które mogą zakłócać prawidłowe działanie elektronarzędzia.** Niekonserwowane elektronarzędzia są przyczyną wielu wypadków.

• **Zapewnić, aby narzędzia tnące były ostre i czyste.** Prawidłowo konserwowane narzędzia tnące z ostrymi krawędziami tnącymi rzadziej zakleszczają się i łatwiej jest nimi operować.

• **Używać elektronarzędzia, wyposażenia, wiertła itd. zgodnie z niniejszymi instrukcjami, z uwzględnieniem warunków i typu wykonywanej pracy.** Używanie elektronarzędzia do prac innych niż te, do jakich zostało zaprojektowane, może doprowadzić do powstania niebezpiecznych sytuacji.

• **Uchwyty i powierzchnie trzymania elektronarzędzia utrzymywać suche, czyste i pozbawione oleju lub smaru.** Śliskie uchwyty i powierzchnie trzymania uniemożliwiają bezpieczne operowanie i panowanie nad narzędziem w niespodziewanych sytuacjach.

• **Należy pamiętać, aby podczas używania elektronarzędzia prawidłowo trzymać dodatkowo uchwyt, który bardzo pomaga w operowaniu elektronarzędziem.** Prawidłowe trzymanie elektronarzędzia zmniejsza ryzyko wypadków lub obrażeń.

Serwis

• **Elektronarzędzie musi być serwisowane przez osobę wykwalifikowaną i z użyciem tylko identycznych części zamiennych.** Zapewni to zachowanie bezpieczeństwa działania elektronarzędzia.

• **Przestrzegać instrukcji dotyczących smarowania i wymiany wyposażenia.**

Specjalne ostrzeżenia dotyczące bezpieczeństwa

- **Przed rozpoczęciem pracy należy sprawdzić, czy jest zamontowany frez; podczas pracy mocno trzymać elektronarzędzie. Stosować frez o odpowiednich rozmiarach.** Zawsze podczas używania frezu lub wymiany wyłącznik elektronarzędzia powinien znajdować się w pozycji wyłączonej. Aby nie dopuścić do obrażeń operatora lub osób postronnych, przewód zasilania powinien być wyjęty z gniazda podczas zakładania lub wymiany frezu.
- **Podczas używania elektronarzędzia powstaje pył, więc należy nosić maskę ochronną i gogle.** Na długie włosy należy zakładać czapkę. Podczas pracy nie nosić luźnych ubrań.
- **Jeśli przewód zasilania jest uszkodzony, nie dotykać go. Nie wolno używać elektronarzędzia z uszkodzonym przewodem.** Przewód zasilania powinien zawsze znajdować się poza ramą (aby nie przeszkadzał w pracy narzędzia).
- **Elektronarzędzia nie wolno uruchamiać na deszczu lub w wilgotnym otoczeniu.** Nie dotykać przewodu, aby nie doszło do pożaru lub porażenia prądem elektrycznym.
- **Przed usunięciem elektronarzędzia z obrabianego elementu wyłączyć wyłącznik zasilania i poczekać na zatrzymanie frezu.**
- **Ręce zawsze trzymać z dala od obracających się części.** Gdy frez dotyka obrabianego elementu, nie włączać elektronarzędzia.
- **Po zakończonej obróbce wyłączyć wyłącznik i odblokować dźwignię, aby elektronarzędzie wróciło do pozycji wyjściowej.**

Zalecenia bezpieczeństwa podczas pracy elektronarzędziem

Przed rozpoczęciem pracy

- Podczas obróbki nie umieszczać obrabianego elementu na twardej powierzchni (betonowa, stalowa, kamienna itd.) gdy frez przejdzie przez obrabiany element, można uszkodzić frez i stracić panowanie nad elektronarzędziem.
- Używać frezów, których dopuszczalna prędkość obrotowa jest nie mniejsza od prędkości obrotowej wrzeciona elektronarzędzia. Przestrzegać zaleceń producenta dotyczących używania frezów. Nie używać frezów, które nie są zgodne ze specyfikacjami podanymi w niniejszym podręczniku użytkownika.
- Używać tylko ostrych, nieuszkodzonych frezów. Skrzywione, stępione lub pęknięte frezy muszą być wymienione.
- Średnica chwytu frezu musi pasować dokładnie do wewnętrznej średnicy tulei zaciskowej elektronarzędzia.
- Nigdy nie używać frezu, jeśli średnica jego części skrawającej jest większa niż średnica otworu w podstawie frezarki.
- Przed rozpoczęciem cięcia usunąć gwoździe i inne elementy metalowe z elementu, który będzie cięty.
- Przed rozpoczęciem wykonywania cięcia w ścianach należy zlokalizować ukryte przewody elektryczne, rury wodociągowe i gazowe. Uszkodzenie różnych instalacji budynku może spowodować poważne obrażenia osoby pracującej elektronarzędziem.

- Podczas włączania zasilania i podczas pracy, trzymać elektronarzędzie obiema dłońmi za oba uchwyty i utrzymywać stabilną pozycję, która umożliwi zachowanie kontroli nad elektronarzędziem.
- Trzymać dłonie w bezpiecznej odległości od wirującego frezu. Należy pamiętać, że podczas obrabiania jakiegoś elementu nieosłonięty koniec frezu może przejść przez dolną część obrabianego elementu dotknięcie go grozi poważnymi obrażeniami. Nigdy nie dotykać wirującego frezu.
- Nigdy nie rozpoczynać obróbki, zanim frez nie osiągnie pełnych obrotów.
- Frez zbliżyć do obrabianego elementu tylko wtedy, gdy elektronarzędzie jest włączone, w przeciwnym razie frez może się zakleszczyć w obrabianym elemencie lub może zostać odbity, co grozi utratą kontroli nad elektronarzędziem.
- Podczas obrabiania małych elementów stosować zaciski. Jeśli element obrabiany jest zbyt mały, aby można było go dobrze zamocować - nie obrabiać go.
- Nigdy nie usuwać wiórów, gdy silnik elektronarzędzia pracuje.
- Nie obrabiać materiałów zawierających azbest. Azbest jest materiałem nowotworczym.
- Unikać zatrzymywania silnika elektronarzędzia, gdy jest ono obciążone.
- Unikać przegrzania elektronarzędzia podczas używania go przez dłuższy czas.
- Nigdy nie pracować elektronarzędziem ponad poziomem głowy.

Po zakończeniu pracy

- Elektronarzędzie można usunąć z miejsca pracy dopiero po wyłączeniu i całkowitym zatrzymaniu się frezu.
- Zatrzymywanie frezu przy pomocy blokady wrzeciona jest zabronione - spowoduje to uszkodzenie elektronarzędzia i anulowanie gwarancji.
- Podczas pracy frez bardzo mocno się nagrzewa - nie wolno go dotykać, zanim nie ostygnie.
- Sprzątanie miejsca pracy po zakończeniu pracy musi być wykonywane przez osoby wyposażone w wyżej wymienione środki ochrony indywidualnej.



Ostrzeżenie: substancje chemiczne zawarte w pyłach wytwarzanych podczas szlifowania tarczą, szlifowania papierem ściernym, cięcia, piłowania, wiercenia i innych prac budowlanych mogą być przyczyną raka lub szkodliwie wpływać na płodność. Szkodliwymi substancjami chemicznymi mogą być na przykład:

- Przed przystąpieniem do naprawy lub wymiany wyposażenia, wyłączyć wtyczkę z gniazda.
- Przezroczysty dwutlenek krzemu i inne produkty w ceglach i cemente; chromowany arsenian miedzi (CCA) w impregnowanym drewnie. Szkodliwość tych substancji zależy od częstoty obrabiania tych materiałów. Jeżeli użytkownik chce zredukować kontakt z tymi związkami chemicznymi, to musi pracować w dobrze wentylowanym pomieszczeniu i stosować certyfikowane środki ochrony indywidualnej (takie jak maski przeciwpyłowe z filtrami drobnych cząstek).







Sprawdzać napięcie zasilania: upewnić się, że wartość napięcia w sieci jest taka sama, jak wartość poda-

na na tabliczce znamionowej elektronarzędzia. Jeżeli napięcie zasilające jest wyższe niż napięcie znamionowe narzędzia, to może dojść do wypadku i uszkodzenia narzędzia. Nigdy nie włączać elektronarzędzia, jeśli wartość napięcia zasilającego jest nieznaną. Jeżeli napięcie zasilające jest niższe niż napięcie znamionowe narzędzia, to silnik elektronarzędzia może ulec uszkodzeniu.

Symboly stosowane w instrukcji

Należy zapamiętać znaczenie następujących symboli stosowanych w instrukcji obsługi. Poprawna interpretacja symboli pozwoli na właściwe i bezpieczne użycie elektronarzędzia.

Symbol	Znaczenie
	Naklejka z numerem seryjnym: CT ... - model; XX - data produkcji; XXXXXXX - numer seryjny.
	Należy przeczytać wszystkie instrukcje dotyczące bezpieczeństwa.
	Nosić gogle ochronne.
	Nosić ochronę słuchu.
	Nosić maskę przeciwpyłową.
	Przed montażem lub regulacją odłączyć elektronarzędzie od zasilania.
	Kierunek ruchu.
	Kierunek obrotów.
	Zablokowany.
	Odblokowany.
	Podwójna izolacja / klasa ochrony.

Symbol	Znaczenie
	Znak oznaczający, że produkt jest zgodny z podstawowymi wymogami dyrektyw UE i zharmonizowanych norm UE.
	Uwaga. Ważne.
	Nosić rękawice ochronne.
	Podczas pracy usuwać gromadzący się pył.
	Kierunek frezowania.
	
	Pomocne informacje.
	Nie wyrzucać elektronarzędzia do śmieci domowych.

Przeznaczenie elektronarzędzia

Elektronarzędzie przeznaczone jest do frezowania rowków oraz obróbki krawędzi różnych obrabianych elementów wykonanych z materiałów na bazie drewna, tworzyw sztucznych itp.

Części składowe elektronarzędzia

- 1 Ogranicznik głębokości frezowania
- 2 Śruba blokowania
- 3 Nakrętka blokująca
- 4 Zderzak
- 5 Płyta podstawy
- 6 Przycisk blokady wyłącznika zasilania
- 7 Wyłącznik zasilania
- 8 Szczeliny wentylacyjne
- 9 Blokada wrzeciona
- 10 Nakrętka uchwyty zaciskowego
- 11 Podziałka
- 12 Frez *
- 13 Klucz płaski *
- 14 Nakrętka M4 *
- 15 Adapter do podłączenia systemu odprowadzania pyłów *
- 16 Wkręt M4 (łeb stożkowy płaski) *
- 17 Prowadnica równoległa (zespół) *
- 18 Wkręt M4 (łeb okrągły) *
- 19 Uchwyt zaciskowy *
- 20 Wrzeciono

- 21 Nakrętka prowadnicy równoległej *
- 22 Wspornik *
- 23 Śruba regulacyjna prowadnicy równoległej *
- 24 Płytką oporowa *
- 25 Śruba blokowania prowadnicy równoległej *

* Opcjonalnie

Nie wszystkie akcesoria zilustrowane lub opisane są włączone do standardowej opcji.

Montaż i regulacja elementów elektronarzędzia

Przed przystąpieniem do wykonywania wszystkich procedur elektronarzędzie należy koniecznie odłączyć od sieci elektrycznej.



Nie dokręcać elementów złącznych zbyt mocno, aby uniknąć zniszczenia gwintu.

Zakładanie / wymiana akcesoriów (patrz rys. 1)



Po dłuższej pracy tarcza frez może być bardzo gorąca - zdejmować go w rękawicach. Zmniejszy to również ryzyko skaleczenia przez krawędź tnącą.

- Obrócić elektronarzędzie podstawą do góry.
- Wcisnąć blokadę wrzeczona **9** i po upewnieniu się, że wrzeczono **20** jest zablokowane przytrzymać ją w położeniu wciśniętym (patrz rys. 1.1).
- Kluczem płaskim **13** poluzować nakrętkę **10** (patrz rys. 1.2).
- Zamontować / wymienić frez, pamiętając, że trzpień frezu musi być włożony do uchwyty zaciskowego **19** na głębokość co najmniej 20 mm (patrz rys. 1.3).
- Kluczem płaskim **13** dokręcić nakrętkę Uwaga: nigdy nie dokręcać nakrętki **10** bez włożonego frezu - może to uszkodzić uchwyt zaciskowy **19**.
- Po wykonaniu tych wszystkich czynności zwolnić blokadę wrzeczona **9**.

Montaż / demontaż adaptera do podłączenia systemu odprowadzania pyłów (patrz rys. 2)

- Zamontować przyłącze jak pokazano na rysunku 2.
- Podłączyć zewnętrzne urządzenie odciągające pyły do przyłącza **15** (jeśli trzeba, zastosować odpowiednie przyłącze pośrednie).
- Demontaż wykonuje się w odwrotnej kolejności.

Montaż / instalowanie / regulacja prowadnicy równoległej (patrz rys. 3-4)

- Zmontować prowadnicę równoległą jak pokazano na rysunku 3.
- Zamocować prowadnicę równoległą **17** na płycie podstawy **5**, jak pokazano na rysunku 4.
- Prowadnica równoległa **17** wyposażona jest w śrubę regulacyjną **23** zapewniającą precyzyjną regulację. W tym celu wykonać następujące czynności:
 - poluzować śrubę blokowania **25**;
 - pokręcać śrubą regulacyjną aby przesunąć płytkę oporową **24**;

- na dnie płytki oporowej **24** znajduje się podziałka wskazująca odległość, na jaką została przesunięta płytką oporowa **24**;
- dokręcić śrubę blokowania **25**.
- Demontaż wykonuje się w odwrotnej kolejności.

Przygotowanie elektronarzędzia do pracy

Zawsze używać właściwego napięcia zasilania: napięcie źródła zasilania musi być zgodne z danymi znajdującymi się na tabliczce identyfikacyjnej.

Włączanie / wyłączanie elektronarzędzia

Włączenie chwilowe

Aby włączyć elektronarzędzie, nacisnąć i trzymać wciśnięty wyłącznik **7**, aby wyłączyć - zwolnić wyłącznik.

Włączenie na stałe

Włączenie:

Wcisnąć wyłącznik **7** i zablokować go w tym położeniu przyciskiem blokady **6**.

Wyłączenie:

Nacisnąć i zwolnić wyłącznik **7**.

Odsysanie pyłów podczas pracy elektronarzędzia



Odsysanie pyłów obniża koncentrację pyłów w powietrzu i zapobiega gromadzeniu się pyłów na miejscu pracy.

Podczas pracy elektronarzędziem zawsze używać odpowiedniego odkurzacza do zbierania pyłów wytwarzanych podczas procesu obróbki. Do podłączenia odkurzacza do przyłącza **15** używa się specjalnego adaptera.

Zalecenia dotyczące posługiwania się elektronarzędziem

Ustawianie głębokości frezowania (patrz rys. 5-8)



Regulację głębokości frezowania można wykonać tylko przy wyłączonym elektronarzędziu.

- Postawić elektronarzędzie na równej, poziomej powierzchni.
- Poluzować śruby blokowania **2** - umożliwi to swobodne przesuwanie korpusu elektronarzędzia (patrz rys. 5.3).
- Odkręcić nakrętkę blokującą **3** - umożliwi to swobodne przesuwanie ogranicznika głębokości frezowania **1** (patrz rys. 5.2 - 5.3).
- Przesunąć w górę ogranicznik głębokości frezowania **1** (patrz rys. 6.1).
- Opuścić korpus elektronarzędzia tak, aby koniec frezu dotykał powierzchni obrabianego elementu (patrz rys. 6.2). Dokręcić śruby blokowania **2**, cały

czas trzymając korpus elektronarzędzia w tym położeniu (patrz rys. 6.3).

- Przesunąć w dół ogranicznik głębokości frezowania **1**, aż jego koniec dotknie zderzaka **4** (patrz rys. 7.1). W ten sposób zostało zablokowane "położenie zero".

- Aby ustawić głębokość frezowania, przesunąć w górę ogranicznik głębokości frezowania **1** (patrz rys. 7.2), kierując się wskazaniami podziałki **11** (zalecamy użyć dodatkowo przyrządu pomiarowego w celu zapewnienia większej dokładności).

- Dokręcić nakrętkę blokującą **3**, aby zablokować ustaloną głębokość frezowania (patrz rys. 8.1).

- Poluzować śruby blokowania **2** - umożliwi to swobodne przesuwanie korpusu elektronarzędzia (patrz rys. 8.2).

- Przesuwać korpus elektronarzędzia w dół, aż koniec ogranicznika głębokości frezowania **1** dotknie zderzaka **4**; osiągnięta zostanie wtedy ustawiona głębokość frezowania (patrz rys. 8.3). Dokręcić śruby blokowania **2**, cały czas trzymając korpus elektronarzędzia w tym położeniu.

Kierunek frezowania



Frezowanie musi być wykonywane zawsze w stronę przeciwną do kierunku obrotów frezu. W przeciwnym razie pojawią się szarpnięcia elektronarzędzia, które mogą doprowadzić do utraty kontroli nad narzędziem.



Zalecenia dotyczące pracy narzędziem (patrz rys. 9)



Podczas pracy używać prowadnicy równoległej 17 - zapewni to wymagane prowadzenie elektronarzędzia.

- Zaznaczyć i zamocować obrabiany element.
- Ustawić wymaganą głębokość frezowania i zablokować korpus elektronarzędzia w tym położeniu w sposób opisany powyżej.

- Ustawić prowadnicę równoległą **17** w sposób opisany powyżej.

- Uruchomić elektronarzędzie.

- Trzymać elektronarzędzie za uchwyt jedną ręką i trzymać prowadnicę równoległą **17** drugą ręką (patrz rys. 9).

- Wykonywać frezowanie z jednostajnym posuwem, przestrzegając zaleceń dotyczących kierunku frezowania. Nie stosować nadmiernej siły - frezowanie wymaga pewnego czasu. Nadmierna siła nie przyspieszy pracy, lecz spowoduje przeciążenie elektronarzędzia.

- Wyłączyć elektronarzędzie.

Użycie prowadnicy równoległej (patrz rys. 9)

Prowadnica równoległa **17** umożliwia frezowanie wzdłuż prostoliniowej bocznej powierzchni obrabianego elementu.

- Ustawić odległość od krawędzi obrabianego elementu poprzez wyregulowanie prowadnicy równoległej **17** w sposób opisany powyżej.

- Wykonywać frezowanie, dociskając prowadnicę równoległą **17** do bocznej powierzchni obrabianego elementu (patrz rys. 9).

Konserwacja elektronarzędzia / profilaktyka

Przed przystąpieniem do wykonywania wszystkich procedur elektronarzędzie należy koniecznie odłączyć od sieci elektrycznej.

Czyszczenie narzędzia elektrycznego

Nieodzownym warunkiem bezpiecznej i długotrwałej eksploatacji narzędzia elektrycznego jest zachowanie go w czystości. Regularnie czyścić narzędzie elektryczne strumieniem sprężonego powietrza, kierując go na otwory powietrza **8**.

Usługi posprzedażne

Nasz serwis posprzedażny odpowie na Państwa pytania dotyczące konserwacji i naprawy produktu oraz części zamiennych. Informacje dotyczące centrów serwisowych, schematów i części zamiennych można znaleźć na stronie: www.crown-tools.com.

Transport elektronarzędzi

- W żadnym wypadku nie dopuścić do uderzeń mechanicznych podczas transportu.
- Do załadunku lub rozładunku nie stosować urządzeń zaciskających.

Ochrona środowiska



Przetwarzaj surowce zamiast je wyrzucać.

Elektronarzędzie, akcesoria i opakowanie muszą być rozdzielone w celu przyjaznego dla środowiska przetworzenia ich.

Elementy plastikowe są oznakowane wg kategorii recyklingu.

Te instrukcje są wydrukowane na wtórnice przetworzonym papierze, wyprodukowanym bez użycia chloru.

Zastrzegaj się możliwość wprowadzania zmian.

Polski

56

Specifikace elektronářadí

Frézka na hrany		CT11020
Číslo elektronářadí	[220-230 V ~50/60 Hz]	421753
Jmenovitý výkon	[W]	430
Výkon	[W]	174
Proud při napětí	220-230 V [A]	2.1
Volnoběžné otáčky	[min ⁻¹]	26000
Vnitřní Ø kleštiny	[mm] [palce]	6 1/4"
Zdvih spodní části frézy	[mm] [palce]	30 1-3/16"
Hmotnost	[kg] [lb]	1,5 3.31
Třída bezpečnosti		□ / II

Informace o hluku



Překračuje-li akustický tlak hodnotu 85 dB(A), používejte vždy ochranu sluchu.

CE Prohlášení o shodě

Prohlašujeme na výhradní zodpovědnost, že výrobek popsaný v části "Specifikace elektronářadí" splňuje všechna příslušná ustanovení směrnice 2006/42/EC včetně jejích změn a je v souladu s následujícími normami: EN 60745-1, EN 60745-2-17.

Manažer
certifikace

Wu Cunzhen

Merit Link International AG
Stabio, Švýcarsko, 30.01.2018



UPOZORNĚNÍ - Z důvodu snížení rizika je uživatel povinen přečíst si tento návod k použití!

Obecná bezpečnostní pravidla



UPOZORNĚNÍ! Přečtete si všechna bezpečnostní upozornění a pokyny. Nedodržení těchto upozornění a pokynů může vést k úrazu elektrickým proudem, požáru nebo vážnému úrazu.

Veškerá upozornění a pokyny uschovejte pro budoucí použití.

Pojem "elektronářadí" užívaný v upozorněních odkazuje na vaše elektronářadí napájené ze sítě (s kabelem) nebo akumulátorem (bez kabelu).

Bezpečnost v pracovním prostoru

- Pracovní prostor udržujte v čistotě a dobře osvětlený. V neuklizených nebo neosvětlených prostorech dochází často k úrazům.
- **Nepoužívejte elektronářadí ve výbušném prostředí, jako například v blízkosti hořlavých kapalin, plynů nebo prachu.** Elektronářadí je zdrojem jiskření, které může způsobit vznícení prachu nebo výparů.
- **Při práci s elektronářadím udržujte děti a okolostojící v dostatečné vzdálenosti.** Rozptýlení může být příčinou ztráty kontroly.

Elektrická bezpečnost

- **Zástrčka elektronářadí se musí shodovat se zásuvkou. Zástrčku nikdy neupravujte. S uzemněným (ukostřeným) elektronářadím nepoužívejte rozbočovací zásuvky.** Neupravené zástrčky a shodné zásuvky snižují riziko úrazu elektrickým proudem.
- **Dbejte, aby nedošlo ke kontaktu těla s uzemněnými nebo ukostřenými povrchy, jako například potrubí, radiátory, sporáky a chladničky.** Pokud je vaše tělo uzemněno, hrozí zvýšené riziko úrazu elektrickým proudem.
- **Elektronářadí nevystavujte dešti ani vlhkému prostředí.** Voda v elektronářadí zvyšuje riziko úrazu elektrickým proudem.
- **Kabel slouží výhradně k určenému použití. Kabel nikdy nepoužívejte k přenašení, tahání nebo odpojování elektronářadí. Kabel chraňte před teplem, olejem, ostrými hranami a pohyblivými částmi.** Poškozené nebo zapletené kabely zvyšují riziko úrazu elektrickým proudem.
- **Při práci s elektronářadím venku používejte prodlužovací kabel vhodný pro venkovní použití.** Použití kabelu vhodného pro venkovní použití snižuje riziko úrazu elektrickým proudem.
- **Pokud s elektronářadím pracujete ve vlhkém prostředí, použijte napájení s proudovým chráničem (RCD).** Použití RCD snižuje riziko úrazu elektrickým proudem.

kým proudem. **POZNÁMKA!** Pojem "proudový chránič (RCD)" může být nahrazen pojmem "přerušovač zemního obvodu (GFCI)" nebo "jistič zemního svodového proudu (ELCB)".

- **Upozornění!** Nikdy se nedotýkejte obnažených kovových povrchů na převodovce, stínění apod., jelikož dotek kovových povrchů způsobí rušení elektromagnetických vln a mohlo by dojít ke zranění nebo nehodám.

Osobní bezpečnost

- **Při práci s elektronářadím buďte pozorní, sledujte, co děláte, a řiďte se zdravým rozumem. Elektronářadí nepoužívejte, pokud jste unavení, pod vlivem návykových látek, alkoholu nebo léků.** Chvilie nepozornosti při práci s elektronářadím může vést k vážnému úrazu.

- **Používejte osobní ochranné prostředky. Vždy používejte ochranu očí.** Ochranné prostředky, jako například respirátor, protiskluzová bezpečnostní obuv, přilba nebo chrániče sluchu použité v závislosti na podmínkách mohou snížit riziko úrazu.

- **Dbejte, aby nedošlo k náhodnému spuštění. Před připojením k síti nebo akumulátoru, zvednutím nebo přenášením elektronářadí zkontrolujte, zda je vypínač v poloze vypnuto.** Přenášení elektronářadí s prstem na vypínači nebo zapojování elektronářadí se zapnutým vypínačem může způsobit úraz.

- **Před zapnutím elektronářadí odstraňte všechny seřizovací klíče.** Klíč nasazený na rotující části elektronářadí může způsobit úraz.

- **Nepřeceňujte své síly. Vždy udržujte stabilní postoj a rovnováhu.** Získáte tak lepší kontrolu nad elektronářadím v nečekaných situacích.

- **Vhodně se oblékejte. Nenoste volný oděv nebo šperky. Udržujte vlasy, oděv a rukavice mimo dosah pohyblivých částí.** Volný oděv, šperky nebo dlouhé vlasy mohou být zachyceny pohyblivými částmi.

- **Pokud jsou zařízení určena k připojení odsávání prachu a sběrného zařízení, dbejte, aby byla správně připojena a řádně používána.** Použití odsávání prachu snižuje nebezpečí způsobená prachem.

- **S přibývajícím zkušenostmi z častého používání nářadí nepřestávejte ignorovat zásady bezpečnosti práce s nářadím.** Nepozornost může ve zlomku vteřiny způsobit vážný úraz.

- **Upozornění!** Elektronářadí může při provozu vytvářet elektromagnetické pole. Toto pole může za určitých okolností narušovat funkci aktivních či pasivních lékařských implantátů. Aby se snížilo riziko vážného nebo smrtelného úrazu, doporučujeme osobám s lékařskými implantáty, aby se poradily před prací s tímto nářadím s lékařem a výrobcem lékařského implantátu.

Použití a péče o elektronářadí

- Osoby se sníženými psychofyzickými nebo duševními schopnostmi, např. děti, nesmí elektronářadí obsluhovat, pokud nejsou pod dohledem nebo poučení o správném používání elektronářadí osobou odpovědnou za jejich bezpečnost.

- **Elektronářadí nepřetěžujte. Pro práci používejte správné elektronářadí.** Správné elektronářadí bude

pracovat lépe a bezpečněji rychlostí, pro kterou bylo navrženo.

- **Elektronářadí nepoužívejte, pokud nelze zapnout a vypnout vypínač.** Každé elektronářadí, které nelze ovládat vypínačem, je nebezpečné a musí se nechat opravit.

- **Před seřizováním, výměnou příslušenství nebo uskladněním odpojte elektronářadí ze sítě nebo od akumulátoru.** Tato preventivní bezpečnostní opatření snižují riziko náhodného spuštění elektronářadí.

- **Nepoužívejte elektronářadí ukládejte mimo dosah dětí a nedovoďte osobám, které se neseznámily s tímto elektronářadím nebo návodem, s elektronářadím pracovat.** V rukou nezkušených uživatelů je elektronářadí nebezpečné.

- **Provádějte údržbu elektronářadí. Zkontrolujte, zda nejsou vychýlené nebo zaklíněné pohyblivé části, poškozené části nebo nenastaly jiné okolnosti, které by mohly ovlivnit funkci elektronářadí. V případě poškození nechte elektronářadí před použitím opravit.** Řada úrazů je způsobena nedostatečnou údržbou elektronářadí.

- **Rezné nástroje udržujte ostré a čisté.** U řádně udržovaných řezných nástrojů s ostrými břity je méně pravděpodobné, že se zaklíní a snáze se ovládají.

- **Používejte elektronářadí, příslušenství, břity atd. podle tohoto návodu s přihlédnutím k pracovním podmínkám a prováděné práci.** Použití elektronářadí k jinému než určenému účelu může vést k nebezpečným situacím.

- **Udržujte rukojeti a povrchy pro úchop v čistotě, bez oleje a maziva.** Kluzké rukojeti nebo povrchy pro úchop neumožňují bezpečnou manipulaci ani ovládání nářadí v nečekaných situacích.

- **Při ovládání elektronářadí držte správně pomocné madlo, které slouží k usnadnění ovládání.** Proto může správné držení snížit riziko nehody nebo zranění.

Servis

- **Servis svého elektronářadí svěřte pouze kvalifikovanému opraváři, který používá pouze originální náhradní díly.** Zůstane tak zachována bezpečnost elektronářadí.

- **Dodržujte pokyny pro mazání a výměnu příslušenství.**

Zvláštní bezpečnostní upozornění

- **Před zahájením práce zkontrolujte, zda je namontována fréza; během práce je nutno elektronářadí pevně držet. Vždy je třeba použít frézu odpovídající velikosti.** Při každém použití nebo výměně frézy je nutno ověřit, že vypínač elektronářadí je ve vypnuté poloze. Aby nedošlo ke zranění vás ani okolostojících osob, je nutno před nasazováním nebo výměnou frézy vytáhnout napájecí kabely ze zásuvky.

- **Při používání elektronářadí budete pracovat v prašném prostředí; proto používejte masku a ochranné brýle.** Pokud máte dlouhé vlasy, musíte nosit pokrývku hlavy. Během práce nesmíte nosit volné oblečení.

- **Nedotýkejte se poškozených napájecích kabelů.** Je zakázáno používat jakékoliv elektronářadí s poškozenými napájecími kabely. Napájecí kabely musí být umístěny za rámem (nesmí dojít k narušení provozu elektronářadí).

- Elektronářadí nesmí být provozováno v dešti nebo vlhkém prostředí. Dbejte na to, abyste nenařušili silové kabely, zamezíte tak případnému požáru nebo zásahu elektrickým proudem.
- Před vyjmutím elektronářadí z obrobku je nutno vypnout napájecí vypínač a frézu zcela zastavit.
- Ruce musí být vždy v dostatečné vzdálenosti od rotujících částí. Pokud se fréza dotýká obrobku, nesmíte se pokoušet elektronářadí zapnout.
- Po práci je nutno nejprve vypnout vypínač a pak povolit pojistnou smyčku vodičícího sloupku tak, aby se elektronářadí vrátilo do původní polohy.

Bezpečnostní pokyny při provozu elektronářadí

Před zahájením práce

- Při obrábění neumísťujte obrobek na tvrdý povrch (beton, ocel, kámen apod.) když prochází frézka obrobkem, může dojít k jejímu poškození a ztrátě kontroly nad elektronářadím.
- Používejte frézky, jejichž povolené otáčky nepřekračují otáčky vřetena elektronářadí. Dodržujte pokyny výrobce pro použití frézek. Nepoužívejte frézky, které nespĺňují specifikace uvedené v uživatelské příručce.
- Používejte výhradně ostré a nepoškozené frézky. Ohnuté, tupé nebo prasklé frézky se musí vyměnit.
- Průměr násady frézky musí odpovídat přesně průměru kleštiny elektronářadí.
- Nikdy nepoužívejte frézku, jejíž řezný průměr překračuje průměr otvoru ve základní části.
- Před řezáním z přířezů odstraňte všechny hřebíky nebo jiné kovové předměty.
- Při opracovávání stěn nebo dělicích příček je třeba předem zjistit, kudy vedou elektrická vedení, vodovodní potrubí nebo plynová potrubí. V případě zasažení elektrického vedení, vodovodního potrubí nebo plynového potrubí hrozí riziko velmi závažných zranění.

Při práci

- Při zapnutí a při práci držte elektronářadí oběma rukama za obě rukojeti ve stabilní poloze, která vám umožní elektronářadí bezpečně ovládat.
- Ruce držte v bezpečné vzdálenosti od rotující frézky. Nezapomínejte, že při obrábění obrobku může hrot frézky projít za spodní část obrobku a není chráněný - kontakt s ním může způsobit vážná zranění. Nikdy se rukou nedotýkejte rotující frézky.
- Nikdy nezačínáte obrábět, dokud frézka nedosáhne maximálních otáček.
- Frézku přikládejte k obrobku pouze, když je elektronářadí zapnuté, jinak se může do obrobku zaseknout, může dojít k zpětnému rázu nebo ztrátě kontroly nad elektronářadím.
- Při zpracování malých přířezů použijte upínací zařízení. Pokud jsou přířezy příliš malé, aby je bylo možné řádně upnout, nezpracovávejte je.
- Piliny nikdy neodstraňujte, když je elektronářadí v chodu.
- Nepracujte s materiály, které obsahují azbest. Azbest je karcinogenní.
- Při zatížení nevypínejte motor elektronářadí.
- Pokud používáte elektronářadí delší dobu, dbejte, aby se nepřehřívalo.

- Nikdy nepracujte s elektronářadím ve výšce nad úrovní hlavy.

Po dokončení práce

- Elektronářadí lze z pracoviště odnést, až když je vypnuto a břit frézy se zcela zastaví.
- Zpomalování rotačního pohybu břitu frézy pomocí aretace vřetena je přísně zakázáno, protože se tak elektronářadí vyřadí z provozu a zanikne nárok na záruční servis.
- V průběhu provozu se břit frézy zahřeje na velmi vysokou teplotu - nedotýkejte se jej, dokud se neochladí.
- Také osoby, které budou provádět úklid pracoviště po skončení práce, musejí být vybaveny uvedenými osobními ochrannými prostředky.





Upozornění: chemické látky obsažené v prachu uvolňovaném při pískování, řezání, broušení, vrtání a dalších stavebních pracích mohou mít karcinogenní účinek, způsobit vrozené vady nebo negativně ovlivňovat plodnost. Ionty některých chemických látek jsou:















- Před opravou nebo výměnou na stroji nejprve odpojte zástrčku.
- Bezbarvý oxid křemičitý a další zednické výrobky v cihlových stěnách a cementu; chrom a arsen (CCA) v chemicky ošetřeném dřevu. Míra škodlivosti těchto látek závisí na četnosti provádění těchto prací. Pokud chcete omezit kontakt s těmito chemickými látkami, pracujte ve větraném prostoru a používejte zařízení s bezpečnostními certifikáty (jako jsou respirátory s jemným prachovým filtrem).

Zkontrolujte napětí sítě: zkontrolujte, zda napětí v síti odpovídá napětí uvedenému na typovém štítku nářadí. Pokud je napětí v síti vyšší než uvedené napětí, může způsobit úraz obsluhy a současně zničit nářadí. Pokud nekontrolujete napětí v síti, nářadí k síti nepřipojujete. Pokud je naopak napětí sítě nižší, než je požadované napětí, dojde k poškození motoru.

Symbole použité v příručce

V příručce jsou použity následující symboly, zapamatujte si prosím jejich význam. Správná interpretace symbolů Vám umožní správné a bezpečné použití elektronářadí.

Symbol	Význam
	Štítek s výrobním číslem: CT ... - model; XX - datum výroby; XXXXXXX - výrobní číslo.
	Přečtěte si všechny bezpečnostní předpisy a pokyny.
	Používejte ochranné brýle.

Symbol	Význam
	Používejte chrániče sluchu.
	Používejte respirátor.
	Před instalací nebo nastavením elektronářadí odpojte od sítě.
	Směr pohybu.
	Směr otáčení.
	Zablokovaný.
	Odblokovaný.
	Dvojitá izolace / třída ochrany.
	Značka, která potvrzuje, že výrobek splňuje základní požadavky evropských směrnic a harmonizovaných norem.
	Pozor. Důležité.
	Používejte ochranné rukavice.
	Během provozu odstraňujte nahromaděný prach.
	Směr frézování.
	Užitečné informace.
	Elektronářadí nevhazujte do kontejneru s komunálním odpadem.

Způsob použití elektronářadí

Elektrické nářadí je určeno pro frézování štěrbin a obrábění okrajů obrobků ze dřeva, plastů atd.

Součásti elektronářadí

- 1 Frézovací hloubkoměr
- 2 Zajišťovací šroub
- 3 Pojistná matice
- 4 Zarážka
- 5 Základní deska
- 6 Blokovací tlačítko pro spínač zap. / vyp.
- 7 Spínač zap. / vyp.
- 8 Ventilační otvory
- 9 Zámek vřetena
- 10 Upínací matice kleštiny
- 11 Stupnice
- 12 Ostří frézy *
- 13 Klíč *
- 14 Matice M4 *
- 15 Adaptér pro odsávání prachu *
- 16 Šroub M4 (zápustná hlava) *
- 17 Paralelní vedení (montáž) *
- 18 Šroub M4 (kulatá hlava) *
- 19 Kleština *
- 20 Vřeteno
- 21 Paralelní vodící matice *
- 22 Podpěra *
- 23 Paralelní vodící nastavovací šroub *
- 24 Přítlačná deska *
- 25 Paralelní vodící zajišťovací šroub *

* Volitelné příslušenství

Standardní dodávka nemusí obsahovat veškerá příslušenství uvedená na obrázku nebo popsaná v textu.

Montáž a nastavení součástí elektronářadí

Než začnete provádět údržbu elektronářadí, vždy je odpojte ze sítě.



Spojovací materiál nedotahujte příliš, zabráníte tak poškození závitu.

Nasazení / výměna příslušenství (viz obr. 1)



Po delší době provozu se břit frézy zahřeje na velmi vysokou teplotu. Pokud jej chcete sejmout, použijte rukavice. Tím se také sníží riziko zranění při kontaktu s břitem.

- Otočte elektronářadí základní částí nahoru.
- Stiskněte zámek vřetena **9** a poté, co se ujistíte, že je vřeteno **20** zablokováno, držte vřeteno **9** ve stlačené poloze (viz obr. 1.1).
- Uvolněte matici **10** pomocí klíče **13** (viz obr. 1.2).
- Namontujte / vyměňte ostří frézy. Dbejte na to, aby byl dřík ostří frézy zasunut do kleštiny **19** nejméně 20 mm hluboko (viz obr. 1.3).

- Utáhněte matici **10** pomocí klíče s otevřeným koncem **13**. Poznámka: Nikdy neutahujte matici **10** bez ostří frézy - může dojít k poškození kleštiny **19**.
- Po dokončení všech operací uvolněte zámek vřetena **9**.

Montáž / demontáž adaptéru pro odsávání prachu (viz obr. 2)

- Nasadte nástavec **15**, jak je znázorněno na obr. 2.
- Připojte externí odsávací zařízení k nástavci **15** (v případě potřeby použijte vhodný adaptér).
- Demontáž proveďte v opačném pořadí.

Montáž / úprava / nasazení vodítka (viz obr. 3-4)

- Vodítko **17** sestavte, jak je znázorněno na obr. 3.
- Uzamkněte paralelní vedení **17** na základní desce **5**, jak je znázorněno na obrázku 4.
- Paralelní vedení **17** má nastavovací šroub **23** pro jemné nastavení. Za tímto účelem proveďte následující:
 - uvolněte zajišťovací šroub **25**;
 - otáčejte nastavovacím šroubem **23**, aby se pohybovala přítláčná deska **24**;
 - všimněte si, že na spodní straně přítláčné desky **24** je stupnice, která ukazuje vzdálenost, o kterou byla posuvná deska **24** přemístěna;
 - utáhněte zajišťovací šroub **25**.
- Demontáž proveďte v opačném pořadí.

Práce s elektronářadím

Používejte jen správné napájecí napětí: hodnota napájecího napětí musí odpovídat informacím uvedené na identifikačním štítku elektronářadí.

Zapnutí / vypnutí elektronářadí

Krátkodobé zapnutí / vypnutí

Pokud chcete nářadí krátkodobě zapnout, stiskněte a podržte vypínač **7**. Po uvolnění vypínače se nářadí opět vypne.

Dlouhodobé zapnutí / vypnutí

Zapnutí:

Stiskněte spínač **7** a zajistěte ho v poloze pomocí pojistného tlačítka **6**.

Vypnutí:

Stiskněte a uvolněte hlavní vypínač **7**.

Odsávání prachu při práci s elektronářadím



Odvodem prachu se snižuje koncentrace prachu ve vzduchu a omezuje se množství prachu na pracovišti.

Při práci s elektronářadím vždy používejte vysavač vhodný k odsávání vzniklého prachu. K připojení vysavače k nástavci **15** se používá speciální adaptér.

Doporučení pro práci s elektronářadím

Nastavení hloubky frézování (viz obr. 5-8)



Hloubku frézování lze upravovat, pouze když je elektronářadí vypnuto.

- Elektronářadí instalujte na rovnou vodorovnou plochu.
- Odšroubujte zajišťovací šrouby **2** - umožníte tak volný pohyb těla elektrického nářadí (viz obr. 5.3).
- Odšroubujte pojistnou matici **3** - umožníte tak volný pohyb frézovacího hloubkoměru **1** (viz obr. 5.2-5.3).
- Přešuněte frézovací hloubkoměr **1** nahoru (viz obr. 6.1).
- Snízte tělo elektrického nářadí tak, aby se konec ostří frézy dotýkal povrchu obrobku (viz obr. 6.2). Utáhněte zajišťovací šrouby **2** a udržte tělo nářadí v této poloze (viz obr. 6.3).
- Přešuněte hloubkoměr **1** směrem dolů, až se jeho konec dotkne zářáčky **4** (viz obr. 7.1). Takto uzamknete "nulovou polohu".
- Chcete-li nastavit hloubku frézování, přešuněte frézovací hloubkoměr **1** směrem nahoru (viz obr. 7.2) s orientací podle stupnice **11** (pro přesnější instalaci se doporučuje použít další měřicí nástroj).
- Utáhněte pojistnou matici **3**, aby se zablokovala hloubka frézování (viz obr. 8.1).
- Odšroubujte zajišťovací šrouby **2** - umožníte tak volný pohyb těla elektrického nářadí (viz obr. 8.2).
- Přešuněte tělo elektrického nářadí směrem dolů, až se konec frézovacího hloubkoměru **1** dotkne zářáčky **4**, bude dosaženo nastavení hloubky frézování (viz obr. 8.3). Utáhněte zajišťovací šrouby **2** a udržte tělo nářadí v této poloze.

Směr frézování



Frézování se provádí vždy proti směru otáčení frézky. V opačném případě může docházet k trhání, což může vést ke ztrátě kontroly nad elektronářadím.



Všeobecná provozní doporučení (viz obr. 9)



Během provozu je nutné použít paralelní vedení **17 - to zajistí požadovanou kontrolu nad nářadím.**

- Označte a zafixujte obrobek.
- Nastavte požadovanou hloubku frézování a uzamkněte tělo elektrického nářadí v této poloze, jak je popsáno výše.
- Nastavte paralelní vedení **17** podle výše uvedeného popisu.
- Zapněte elektrické nářadí.
- Jednou rukou držte nářadí za rukojeť a druhou rukou držte paralelní vedení **17** (viz obr. 9).
- Frézování provádějte jednotným způsobem, dodržujte doporučení týkající se směru frézování. Nepoužívejte žádné zvláštní úsilí - operace bude nějakou dobu trvat. Nadměrné úsilí neurychlí pracovní proces, ale přetíží elektrické nářadí.
- Vypněte elektronářadí.

S použitím vodítka (viz obr. 9)

Vodítko 17 umožňuje frézování podél rovné boční strany obrobku.

- Nastavte plochu od okraje obrobku nastavením paralelního vedení 17, jak je popsáno výše.
- Proveďte frézování přitisknutím paralelního vedení 17 na boční plochu obrobku (viz obr. 9).

Údržba elektronářadí / preventivní opatření

Než začnete provádět údržbu elektronářadí, vždy je odpojte ze sítě.

Čištění elektronářadí

Nezbytnou podmínkou pro dlouhodobé a bezpečné používání tohoto elektronářadí je jeho čistota. Větrací otvory 8 pravidelně čistěte stlačeným vzduchem.

Poprodejní a aplikační servis

Náš poprodejní servis odpoví na Vaše dotazy k údržbě a opravě Vašeho výrobku a také k náhradním dílům.

Informace o servisních střediscích, schématech dílů a informace o náhradních dílech naleznete také na adrese: www.crown-tools.com.

Přeprava elektronářadí

- V žádném případě nesmí na obal při přepravě působit žádný mechanický vliv.
- Při nakládání / vykládání není povoleno používat žádný druh technologie, který pracuje na principu sevření obalu.

Ochrana životního prostředí



Suroviny nelikvidujte jako odpad, ale recyklujte je.

Elektronářadí, její příslušenství a obalové materiály by měly být zlikvidovány v souladu se zásadami recyklace surovin a ochrany životního prostředí.

Na umělohmotných součástkách je uvedeno jejich označení pro tříděnou recyklaci.

Tento návod je vytištěn na recyklovaném papíře vyrobeném bez použití chlóru.

Výrobce si vyhrazuje právo na změny.

Česky

Špecifikácie elektronáradia

Hranová fréžka		CT11020
Číslo elektronáradia	[220-230 V ~50/60 Hz]	421753
Menovitý výkon	[W]	430
Výkon	[W]	174
Prúd pri napätí	220-230 V [A]	2.1
Voľnobežné otáčky	[min ⁻¹]	26000
Vnútorný Ø klieštiny	[mm] [palce]	6 1/4"
Zdvih spodnej časti frézy	[mm] [palce]	30 1-3/16"
Hmotnosť	[kg] [lb]	1,5 3.31
Trieda bezpečnosti		□ / II

Informácie o hluku



Ak prekračuje akustický tlak hodnotu 85 dB(A), používajte vždy ochranu sluchu.

CE Vyhlásenie o zhode

Vyhlasujeme na výhradnú zodpovednosť, že výrobok opísaný v časti "Špecifikácie elektronáradia" spĺňa všetky príslušné ustanovenia smerníc 2006/42/EC vrátane ich zmien a je v súlade s nasledujúcimi normami: EN 60745-1, EN 60745-2-17.

Manažér
certifikácie

Wu Cunzhen

Merit Link International AG
Stabio, Švajčiarsko, 30.01.2018



VAROVANIE - používateľ si musí prečítať návod na obsluhu, aby sa znížilo riziko zranenia!

Všeobecné bezpečnostné pravidlá



VAROVANIE! Prečítajte si všetky bezpečnostné varovania a všetky pokyny. Nedodržanie týchto varovaní a pokynov môže mať za následok úraz elektrickým prúdom, požiar a / alebo vážne zranenie.

Uchovajte si všetky bezpečnostné upozornenia a pokyny pre budúce použitie.

Termín "elektrické náradie" v upozorneniach odkazuje na vaše elektrické náradie napájané zo siete (s privod-

ným káblom) alebo elektrické náradie napájané batériami (bez napájacieho kábla).

Bezpečnosť v pracovnom priestore

- **Pracovný priestor udržiavajte v čistote a dobre osvetlený.** Neporiadok alebo tmavé priestory môžu viesť k úrazom.
- **Neprevádzkujte elektrické náradie vo výbušnom prostredí, ako napríklad v prítomnosti horľavých kvapalín, plynov alebo prachu.** Elektrické náradie vytvára iskry, ktoré môže spôsobiť vznietenie prachu alebo výparov.
- **Deti a iné osoby v okolí udržiavajte mimo dosahu používaného elektrického náradia.** Rozptýlenie môže spôsobiť stratu kontroly.

Elektrická bezpečnosť

- **Zástrčky elektrických káblov náradia musia pasovať do zásuvky.** Nikdy zástrčku žiadnym spôsobom neupravujte. Nepoužívajte žiadne redukcie zástrčiek s uzemneným (ukostreným) elektrickým náradím. Neupravované zástrčky a zodpovedajúce zásuvky znižujú riziko vzniku úrazu elektrickým prúdom.
- **Vyhňte sa kontaktu tela s uzemnenými povrchmi, ako sú potrubia, radiátory, sporáky a chladničky.** Ak vaše telo uzemnené alebo ukostrené, existuje zvýšené riziko úrazu elektrickým prúdom.
- **Nevystavujte elektrické náradie dažďu alebo vlhkému prostrediu.** Vniknutie vody do elektrického náradia zvyšuje riziko úrazu elektrickým prúdom.
- **Nenamáhajte napájací kábel.** Nikdy nepoužívajte napájací kábel na nosenie, ťahanie alebo odpájanie elektrického náradia. Chráňte napájací kábel pred teplom, olejom, ostrými hranami a pohyblivými časťami. Poškodené alebo spletené káble zvyšujú riziko úrazu elektrickým prúdom.
- **Pri práci s náradím vonku používajte predlžovacie kábel vhodný na vonkajšie použitie.** Používanie

kábla vhodného na použitie vonku znižuje riziko úrazu elektrickým prúdom.

- **Pri práci s elektrickým náradím vo vlhkom prostredí je nevyhnutné používať napájanie chránené prúdovým chráničom (RCD).** Použitie RCD znižuje riziko úrazu elektrickým prúdom. **POZNÁMKA!** Termín "prúdový chránič (RCD)" môže byť nahradený termínom "prerušovač uzemneného obvodu (GFCI)" alebo "ochranný istič (ELCB)".
- **Varovanie!** Nikdy sa nedotýkajte nekrytých kovových povrchov na prevodovke, kryté a tak ďalej, pretože dotyk s kovovými povrchmi bude rušený elektromagnetickou vlnou, čo spôsobuje potenciálne zranenia alebo nehody.

Bezpečnosť osôb

- **Pri práci s elektrickým náradím buďte stále pozorní, sledujte, čo robíte a používajte zdravý rozum. Nepoužívajte elektrické náradie, ak ste unavení alebo pod vplyvom drog, alkoholu alebo liekov.** Chvilka nepozornosti pri práci s elektrickým náradím môže mať za následok vážne zranenie.

- **Používajte osobné ochranné pomôcky. Vždy používajte ochranné okuliare.** Ochranné prostriedky, ako respirátor, nekávacia bezpečnostná obuv, pevná ochranná prilba alebo ochrana sluchu, používané v príslušných podmienkach, znižujú nebezpečenstvo zranenia osôb.

- **Zabráňte náhodnému spusteniu. Pred pripojením k napájaciemu zdroju a / alebo akumulátoru, pred zdvihnutím alebo prenášaním náradia sa uistite, že vypínač je v polohe vypnuté.** Prenášanie náradia s prstom na spínači alebo pripájanie elektrického náradia do elektrickej siete so zapnutým spínačom môže byť príčinou nehôd.

- **Pred spustením náradia odstráňte všetky zoraďovacie nástroje a nastavovacie kľúče.** Zoraďovacie nástroje alebo kľúč ponechaný v rotujúcich častiach elektrického náradia môže spôsobiť úraz osôb.

- **Pracujte len tam, kde bezpečne dosiahnete. Vždy udržiavajte stabilný postoj a rovnováhu.** To umožňuje lepšie ovládať náradie v neočakávaných situáciách.

- **Vhodne sa obliekajte. Nenoste voľný odev ani bižutériu.** Dbajte na to aby sa vaše vlasy, odev a rukavice nedostali do kontaktu s pohyblivými časťami. Voľné odevy, bižutéria alebo dlhé vlasy môžu byť zachytené pohyblivými časťami.

- **Ak sú zariadenia vybavené adaptérom na pripojenie odsávania prachu a zberných zariadení, zaistite ich správne pripojenie a správnu funkciu.** Použitie odsávania prachu môže znížiť ohrozenie spôsobené prachom.

- **Nedovoľte, aby vám skúsenosti získané častým používaním náradia dovolili nadobudnúť sebauspokojenie a ignorovať zásady bezpečnosti.** Neopatrná činnosť môže spôsobiť vážne zranenie v zlomku sekundy.

- **Varovanie!** Elektrické náradie môže počas prevádzky vytvárať elektromagnetické pole. Toto pole môže za určitých okolností spôsobiť rušenie aktívnych alebo pasívnych lekárskeho implantátov. Aby sa znížilo riziko vážneho alebo smrteľného zranenia, odporúčame osobám s lekárskeho implantátmi, aby sa poradili so svojím lekárom a výrobcom lekárskeho implantátov pred použitím elektrického náradia.

Použitie a údržba náradia

- Osoby so zníženými psychofyzickými alebo duševnými schopnosťami, ako aj deti, nemôžu pracovať s elektrickým náradím, pokiaľ nie sú pod dohľadom ale-

bo poučené o použití elektrického náradia osobou zodpovednou za ich bezpečnosť.

- **Elektrické náradie nepreťažujte. Používajte správny typ elektrického náradia pre vašu prácu.** Správne elektrické náradie bude lepšie a bezpečnejšie vykonávať prácu, pre ktorú bolo navrhnuté.

- **Nepoužívajte elektrické náradie v prípade, že prepínač sa nedá zapnúť a vypnúť.** Každé elektrické náradie, ktoré nemožno ovládať spínačom, je nebezpečné a musí byť opravené.

- **Pred každým nastavením, výmenou príslušenstva alebo uskladnením elektrického náradia vyťahnite zástrčku napájacieho kábla zo zásuvky a / alebo akumulátora.** Tieto preventívne bezpečnostné opatrenia znižujú riziko náhodného spustenia náradia.

- **Elektrické náradie skladujte mimo dosahu detí a nedovoľte osobám, ktoré neboli oboznámené s elektrickým náradím alebo s týmito pokynmi, aby elektrické náradie používali.** Elektrické náradie je v rukách nekvalifikovaných osôb nebezpečné.

- **Údržba elektrického náradia. Skontrolujte vyčistenie alebo uviaznutie pohyblivých častí, poškodenie jednotlivých dielov a iné okolnosti, ktoré môžu mať vplyv na prevádzku elektrického náradia. V prípade poškodenia dajte elektrické náradie pred jeho použitím opraviť.** Veľa nehôd je spôsobených nedostatočnou údržbou elektrického náradia.

- **Rezné nástroje udržiavajte ostré a čisté.** Riadne udržiavané rezné nástroje s ostrými reznými britmi sú menej náchylné na zaseknutie a lepšie sa ovládajú.

- **Používajte elektrické náradie, príslušenstvo a nástroje atď. v súlade s týmito pokynmi, s prihliadnutím na pracovné podmienky a prácu, ktorá sa má vykonávať.** Použitie elektrického náradia na iné účely, ako sú určené, môže viesť k nebezpečným situáciám.

- **Rukoväte a plochy na uchopenie zdržiavajte suché, čisté a bez oleja a tuku.** Klzké rukoväte a uchopovacie plochy neumožňujú bezpečnú manipuláciu a ovládanie náradia v neočakávaných situáciách.

- **Dbajte na to, aby ste pri práci s elektrickým náradím držali prídavnú rukoväť správne, čo je užitočné pri regulácii elektrického náradia.** Preto správne držanie môže znížiť riziko nehody alebo zranenia.

Servis

- **Servis vášho elektrického náradia zverte kvalifikovanej osobe s použitím len originálnych náhradných dielov.** Tým bude zabezpečené, aby bola zachovaná bezpečnosť elektrického náradia.

- **Postupujte podľa pokynov na údržbu a výmenu príslušenstva.**

Osobitné bezpečnostné upozornenia

- **Pred prácou vykonajte kontrolu, aby ste zistili, či je fréza nainštalovaná; počas práce držte elektrický nástroj pevne. Používajte iba frézu s vhodnými rozmermi.** Pri akomkoľvek použití alebo zmene frézy sa uistite, že spínač na elektrickom náradí je vo vypnutej polohe. Aby ste sa nezranili vy ani osoby stojace vo vašej blízkosti, elektrické vedenia musia byť pri montáži alebo výmene frézy vyťahnuté zo zástrčky.

- **Pri použití elektrického náradia budete pracovať v prašnom prostredí.** Preto by ste mali nosiť masku a ochranné okuliare. Ak máte dlhé vlasy, noste ochrannú

pokrývku hlavy. Pri práci nesmiete nosiť voľné oblečenie.

- **Nedotýkajte sa poškodeného elektrického vedenia.** Je zakázané používať akéhokoľvek elektrické náradie s poškodeným elektrickým vedením. Elektrické vedenie musí byť umiestnené za rámom (prevádzka náradia nesmie byť ovplyvnená).
- **Elektrické náradie sa nesmie prevádzkovať v daždivom alebo vlhkom prostredí.** Elektrických vedení sa nedotýkajte, vyhnite sa tak úrazu elektrickým prúdom.
- **Pred odstránením elektrického náradia z obrobku odstavte spínač napájania a úplne zastavte frézu.**
- **Ruky udržiajte čo najďalej od rotujúcich častí.** Ak je fréza v kontakte s obrobkom, nepokúšajte sa spustiť elektrické náradie.
- **Po práci najprv vypnite spínač a následne uvoľnite aretačný uzol vodiaceho piliera, aby sa elektrické náradie vrátilo do pôvodnej polohy.**

Bezpečnostné pokyny pri prevádzke elektrického náradia

Pred začatím práce

- Pri obrábaní neumiestňujte obrobok na tvrdý povrch (betón, oceľ, kameň a pod.) keď prechádza fréзка obrobkom, môže dôjsť k jej poškodeniu a strate kontroly nad elektronáradím.
- Používajte fréžky, ktorých povolené otáčky neprekračujú otáčky vretena elektronáradia. Dodržujte pokyny výrobcu na použitie fréžok. Nepoužívajte fréžky, ktoré nespĺňajú špecifikácie uvedené v používateľskej príručke.
- Používajte výhradne ostré a nepoškodené fréžky. Ohnuté, tupé alebo prasknuté fréžky sa musia vymeniť.
- Priemer násady fréžky musí zodpovedať presne priemeru klieštiny elektronáradia.
- Nikdy nepoužívajte fréžku, ktorej rezný priemer prekračuje priemer otvoru v základnej časti.
- Pred rezaním z prírezov odstráňte všetky kince alebo iné kovové predmety.
- Pri opracovávaní stien alebo deliacich priečok je potrebné vopred zistiť, kadiaľ vedú elektrické vedenia, vodovodné potrubia alebo plynové potrubia. V prípade zasiahnutia elektrického vedenia, vodovodného potrubia alebo plynového potrubia hrozí riziko veľmi závažných zranení.

Pri práci

- Pri zapnutí a pri práci držte elektronáradie oboma rukami za obe rukoväti v stabilnej polohe, ktorá vám umožní elektronáradie bezpečne ovládať.
- Ruky držte v bezpečnej vzdialenosti od rotujúcej fréžky. Nezabúdajte, že pri obrábaní obrobku môže hrot fréžky prejsť za spodnú časť obrobku a nie je chránený kontakt s ním môže spôsobiť vážne zranenia. Nikdy sa rukou nedotýkajte rotujúcej fréžky.
- Nikdy nezačínajte obrábať, kým fréška nedosiahne maximálne otáčky.
- Fréžku prikladajte k obrobku iba vtedy, keď je elektronáradie zapnuté, inak sa môže do obrobku zaseknúť, môže dôjsť k spätnému rázu alebo strate kontroly nad elektronáradím.
- Pri spracovaní malých prírezov použite upínacie zariadenie. Pokiaľ sú prírezy príliš malé, aby ich bolo možné riadne upnúť, nespracovávajte ich.
- Piliny nikdy neodstraňujte, keď je elektronáradie v chode.

- Nepracujte s materiálmi, ktoré obsahujú azbest. Azbest je karcinogénny.
- Pri zaťažení nevyvíňajte motor elektronáradia.
- Ak používate elektronáradie dlhší čas, dbajte na to, aby sa neprehrievalo.
- Nikdy nepracujte s elektronáradím vo výške nad úrovňou hlavy.

Po dokončení práce

- Elektronáradie je možné z pracoviska odniesť, až keď je vypnuté a ostrie frézy sa celkom zastaví.
- Spomaľovanie rotačného pohybu ostria frézy pomocou aretácie vretena je prísne zakázané, pretože sa tak elektronáradie vyradí z prevádzky a zanikne nárok na záručný servis.
- V priebehu prevádzky sa ostrie frézy zahreje na veľmi vysokú teplotu - nedotýkajte sa ho, kým sa neochladí.
- Tiež osoby, ktoré budú vykonávať upratovanie pracoviska po skončení práce, musia byť vybavené uvedenými osobnými ochrannými prostriedkami.



Varovanie: chemické látky obsiahnuté v prachu, vytvorené pri brúsení, rezaní, pílení, brúsení, vŕtaní a ďalších činnostiach stavebníctva môžu vyvolať rakovinu, kongenitálnu nedostatčnosť alebo môžu byť škodlivé pre plodnosť. Ión niektorých chemických látok je:













- Pred začatím opravy alebo výmeny dielov na stroji sa musí najprv vytiahnuť elektrická zástrčka zo zásuvky.
- Priehľadné dva výrobky s oxidom kremičitým a iné výrobky na murovanie v stene z tehál a cementu; chróm - arzén (CCA) v dreve s chemickým ošetrením. Stupeň škodlivosti týchto látok závisí od častého vykonávania týchto prác. Ak chcete obmedziť kontakt s týmito chemickými látkami, pracujte v prostredí s ventiláciou a používajte prístroje s bezpečnostnými certifikátmi (ako je maska proti prachu vyhotovená s malým prachovým filtrom).



Upozornenie k napájacemu napätiu: pri pripájaní prúdu si musíte potvrdiť, či napájacie napätie je rovnaké ako napätie vyznačené na údajovom štítku náradia. V prípade, že napájacie napätie je vyššie ako príslušné napätie, môže to mať za dôsledok nehodu operátora a zároveň bude náradie zničené. Preto, ak nebude potvrdené napájacie napätie, potom nikdy svojvoľne náradie nepripájajte. Naopak, keď je napájacie napätie je nižšie ako požadované napätie, môže dôjsť k poškodeniu motora.

Symboly použité v príručke

V príručke sú použité nasledujúce symboly, zapamätajte si, prosím, ich význam. Správna interpretácia symbolov vám umožní správne a bezpečne použitie elektronáradia.

Symbol	Význam
	Štítko s výrobným číslom: CT ... - model; XX - dátum výroby; XXXXXXX - výrobné číslo.

Symbol	Význam
	Prečítajte si všetky bezpečnostné predpisy a pokyny.
	Používajte ochranné okuliare.
	Používajte chrániče sluchu.
	Používajte respirátor.
	Pred inštaláciou alebo nastavením elektronáradie odpojte od siete.
	Smer pohybu.
	Smer otáčania.
	Zablokovaný.
	Odblokovaný.
	Dvojitá izolácia / trieda ochrany.
	Značka, ktorá potvrdzuje, že výrobok spĺňa základné požiadavky európskych smerníc a harmonizovaných noriem.
	Pozor. Dôležité.
	Používajte ochranné rukavice.
	Počas prevádzky odstraňujte nahromadený prach.
	Smer frézovania.

Symbol	Význam
	Užitočné informácie.
	Elektronáradie nevhadzujte do kontajnera s komunálnym odpadom.

Spôsob použitia

Elektrické náradie je určené na frézovanie drážok a úpravu hrán obrobkov z materiálov na báze dreva, plastov atď.

Súčasti elektronáradia

- 1 Merač hĺbky frézovania
- 2 Poistná skrutka
- 3 Poistná matica
- 4 Dorazový výstupok
- 5 Základná doska
- 6 Poistné tlačidlo pre vypínač
- 7 Prepínač zapnuté / vypnuté
- 8 Vetracie otvory
- 9 Záмок vretena
- 10 Klieštinná upínacia matica
- 11 Mierka
- 12 Drážkovacia fréza *
- 13 Maticový kľúč *
- 14 Matica M4 *
- 15 Pripojovací adaptér odsávača prachu *
- 16 Skrutka M4 (zápustná hlava) *
- 17 Paralelné vedenie (zostava) *
- 18 Skrutka M4 (polguľová hlava) *
- 19 Klieština *
- 20 Vreteno
- 21 Paralelná vodiaca matica *
- 22 Podpera *
- 23 Paralelná vodiaca nastavovacia skrutka *
- 24 Prítláčná doska *
- 25 Paralelná vodiaca poistná skrutka *

* Voliteľné príslušenstvo

Štandardná dodávka nemusí obsahovať všetky príslušenstvá uvedené na obrázku alebo popísané v texte.

Montáž a nastavenie súčastí elektronáradia

Než začnete vykonávať údržbu elektronáradia, vždy ho odpojte od siete.



Spojovací materiál nedotahujte príliš, zabránite tak poškodeniu závitů.



Po dlhšom čase prevádzky sa ostrie frézy zahreje na veľmi vysokú teplotu. Ak ho chcete odobrať, použite rukavice. Tým sa tiež zníži riziko zranenia pri kontakte s ostrím.

- Otočte elektronáradie základnou časťou nahor.
- Stlačte zámok vretena **9** a po uistení, že vreteno **20** je uzamknuté, udržiavajte zámok vretena **9** v stlačenej polohe (pozri obr. 1.1).
- Povoľte maticu **10** pomocou maticového kľúča **13** (pozri obr. 1.2).
- Nainštalujte / vymeňte drážkovaciu frézu a všimnite si, že driek drážkovacej frézy musí byť vložený do klieštiny **19** najmenej 20 mm hlboko (pozri obr. 1.3).
- Uťahnite maticu **10** pomocou vidlicového kľúča **13**. Upozornenie: nikdy nepriťahujte maticu **10** drážkovacej frézy - môže to poškodiť klieštinu **19**.
- Po dokončení všetkých operácií uvoľnite zámok vretena **9**.

Montáž / demontáž pripájacieho adaptéra na odsávanie prachu (pozri obr. 2)

- Nasadte násadec **15**, ako je znázornené na obr. 2.
- Pripojte externé odsávacie zariadenie k násadcu **15** (v prípade potreby použite vhodný adaptér).
- Demontáž vykonajte v opačnom poradí.

Montáž / úprava / nasadenie vodidla (pozrite obr. 3-4)

- Vodidlo **17** zostavte, ako je znázornené na obr. 3.
- Uzamknite paralelné vedenie **17** na základnej doske **5**, ako je znázornené na obrázku 4.
- Paralelné vedenie **17** má nastavovaciu skrutku **23**, ktorá umožňuje jemné nastavenie. Na tento účel vykonajte tieto kroky:
 - povoľte poistnú skrutku **25**;
 - otočte nastavovaciu skrutku **23**, aby ste posunuli prítlačnú dosku **24**;
 - všimnite si, že naspedku prítlačnej dosky **24** je stupnica, ktorá ukazuje vzdialenosť, v ktorej bola posúvaná prítlačná doska **24**;
 - pritiahnite poistnú skrutku **25**;
- Demontáž vykonajte v opačnom poradí.

Počiatočná prevádzka elektronáradia

Používajte len správne napájacie napätie: hodnota napájacieho napätia musí zodpovedať informácii uvedenej na identifikačnom štítku elektronáradia.

Zapnutie / vypnutie elektronáradia

Krátkodobé zapnutie / vypnutie

Ak chcete náradie krátkodobu zapnúť, stlačte a podržte vypínač **7**. Po uvoľnení vypínača sa náradie opäť vypne.

Zapnutie:

Stlačte vypínač **7** a zaistíte ho v polohe pomocou poistného tlačidla **6**.

Vypnutie:

Stlačte a uvoľnite hlavný vypínač **7**.

Odsávanie prachu pri práci s elektronáradím



Odvodom prachu sa znižuje koncentrácia prachu vo vzduchu a obmedzuje sa množstvo prachu na pracovisku.

Pri práci s elektronáradím vždy používajte vysávač vhodný na odsávanie vzniknutého prachu. Na pripojenie vysávača k násadcu **15** sa používa špeciálny adaptér.

Odporúčania pre prácu s elektronáradím

Nastavenie hĺbky frézovania (pozrite obr. 5-8)



Hĺbku frézovania je možné upravovať, iba keď je elektronáradie vypnuté.

- Elektronáradie inštalujte na rovnú vodorovnú plochu.
- Odskrutkujte poistné skrutky **2** - umožní to voľný pohyb telesa elektrického náradia (pozri obr. 5.3).
- Odskrutkujte poistnú skrutku **3** - umožní to voľný pohyb meradla hĺbky frézovania **1** (pozri obr. 5.2-5.3).
- Posuňte meradlo hĺbky frézovania **1** nahor (pozri obr. 6.1).
- Spustíte teleso elektrického náradia tak, aby sa koniec drážkovacej frézy mohol dotknúť povrchu obrubku (pozri obr. 6.2). Uťahnite zaistovacie skrutky **2**, pričom držte teleso elektrického náradia v tejto polohe (pozri obr. 6.3).
- Posúvajte meradlo hĺbky frézovania **1** nadol, až kým sa jeho koniec nedotkne dorazového výstupku **4** (pozri obr. 7.1). V dôsledku toho ste uzamkli "nulovú polohu".
- Ak chcete nastaviť hĺbku frézovania, posuňte meradlo hĺbky frézovania **1** nahor (pozri obr. 7.2) orientovaním na stupnici **11** (pre presnejšiu inštaláciu sa odporúča použiť prídavný merací prístroj).
- Uťahnite poistnú maticu **3**, aby ste zaistili nastavenú hĺbku frézovania (pozri obr. 8.1).
- Odskrutkujte poistné skrutky **2** - umožní to voľný pohyb telesa elektrického náradia (pozri obr. 8.2).
- Posúvajte teleso elektrického náradia nadol, kým sa koniec meradla hĺbky frézovania **1** nedotkne dorazového výstupku **4**, nastavená hĺbka frézovania bude dosiahnutá (pozri obr. 8.3). Uťahnite zaistovacie skrutky **2**, pričom držte teleso elektrického náradia v tejto polohe.

Smer frézovania



Frézovanie sa vykonáva vždy proti smeru otáčania frézy. V opačnom prípade môže dochádzať k trhaniu, čo môže viesť k strate kontroly nad elektronáradím.



Všeobecné prevádzkové odporúčania (pozrite obr. 9)



Počas prevádzky používajte paralelné vedenie 17 - zabezpečí to požadovanú kontrolu nad elektrickým náradím.

- Označte a upevnite opracovávaný obrobok.
- Nastavte požadovanú hĺbku frézovania a uzamknite teleso elektrického náradia v tejto polohe, ako je popísané vyššie.
- Nastavte paralelné vedenie 17, ako je to popísané vyššie.
- Zapnite elektrické náradie.
- Držte elektrické náradie pomocou rukoväte jednou rukou a druhou rukou držte paralelné vedenie 17 (pozri obr. 9).
- Vykonajte operáciu frézovania rovnomerným posuvom pri dodržaní odporúčaní týkajúcich sa smeru frézovania. Nepoužívajte mimoriadnu silu - vykonanie operácie bude nejaký čas trvať. Mimoriadna sila neurýchli pracovný proces, ale preťaží elektrické náradie.
- Vypnite elektronáradie.

S použitím vodidla (pozrite obr. 9)

Vodidlo 17 umožňuje frézovanie pozdĺž rovnej bočnej strany obrobku.

- Nastavte priestor od okraja obrobku úpravou paralelného vedenia 17, ako je popísané vyššie.
- Frézovanie vykonávajte prítlačením paralelného vodidla 17 na bočný povrch obrobku (pozri obr. 9).

Údržba elektronáradia / preventívne opatrenia

Než začnete vykonávať údržbu elektronáradia, vždy ho odpojte od siete.

Čistenie mechanického nástroja

Nevyhnutnou podmienkou na dlhodobé a bezpečné používanie tohto mechanického nástroja je jeho čistenie. Vetracie otvory 8 pravidelne čistíte stlačeným vzduchom.

Popredajný a aplikačný servis

Náš popredajný servis odpovie na vaše otázky k údržbe a oprave vášho výrobku a tiež k náhradným dielom. Informácie o servisných strediskách, schémach dielov a informácie o náhradných dieloch nájdete aj na adrese: www.crown-tools.com.

Preprava elektronáradia

- V žiadnom prípade nesmie na obal pri preprave pôsobiť žiadny mechanický vplyv.
- Pri nakladaní / vykladaní nie je povolené používať žiadny druh technológie, ktorý pracuje na princípe zovretia obalu.

Ochrana životného prostredia



Suroviny nelikvidujte ako odpad, ale ich recyklujte.

Elektronáradie, jej príslušenstvo a obalové materiály by mali byť zlikvidované v súlade so zásadami recyklácie surovín a ochrany životného prostredia.

Na umelohmotných súčiastkach je uvedené ich označenie pre triedenú recykláciu.

Tento návod je vytlačený na recyklovanom papieri vyrobenom bez použitia chlóru.

Date tehnice ale uneltei electrice

Rectificator de margini		CT11020
Codul uneltei electrice	[220-230 V ~50/60 Hz]	421753
Puterea absorbită	[W]	430
Putere	[W]	174
Amperajul în funcție de voltaj	220-230 V [A]	2.1
Număr de turații în gol	[min ⁻¹]	26000
Ø interior guler	[mm] [inci]	6 1/4"
Cursa bazei mașinii de frezat	[mm] [inci]	30 1-3/16"
Greutate	[kg] [lb]	1,5 3.31
Clasa de protecție		□ / II

Informații despre zgomot



Purtați căști antifonice dacă presiunea acustică depășește 85 dB(A).

CE Declarație de conformitate

Declarăm pe proprie răspundere că produsul descris la paragraful "Date tehnice ale uneltei electrice" corespunde tuturor dispozițiilor relevante ale Directivei 2006/42/EC inclusiv modificărilor acestora și este în conformitate cu următoarele standarde: EN 60745-1, EN 60745-2-17.

Manager de
certificare

Wu Cunzhen

Merit Link International AG
Stabio, Elveția, 30.01.2018



AVERTISMENT - Pentru a reduce riscul de vătămare, utilizatorul trebuie să citească manualul de instrucțiuni!

Reguli generale de siguranță



AVERTISMENT! Citiți toate avertismentele și instrucțiunile de siguranță. Nerespectarea avertismentelor și a instrucțiunilor poate avea drept rezultat un șoc electric, incendiu și / sau vătămarea gravă.

Păstrați toate avertismentele și instrucțiunile pentru o referință viitoare.

Termenul de "unealtă electrică" din avertismente se referă la unealta electrică (cablată) acționată prin rețea sau unealta electrică (necablată) acționată cu baterii.

Siguranța suprafeței de lucru

- **Păstrați suprafața de lucru curată și bine iluminată.** Zonele dezordonate sau întunecoase pot cauza incidente.
- **Nu utilizați uneltele electrice în atmosfere explozive, cum ar fi în prezența lichidelor, a gazelor sau a prafului inflamabil.** Uneltele electrice creează scântei care pot aprinde praful sau gazele arse.
- **Țineți copiii și martorii la distanță atunci când utilizați o unealtă electrică.** Distracțiile vă pot face să pierdeți controlul.

Siguranță electrică

- **Fișele uneltei electrice trebuie să se potrivească cu borna de ieșire. Nu modificați niciodată fișa, în niciun mod. Nu utilizați nicio fișă adaptare cu uneltele electrice împământate (legate la pământ).** Fișele nemodificate și bornele de ieșire potrivite vor reduce riscul de șoc electric.
- **Evitați contactul fizic cu suprafețele împământate sau legate la pământ, cum ar fi conductele, radiatoarele, plitele sau frigiderale.** Există un risc sporit de șoc electric, în cazul în care corpul dvs., este împământat sau legat la pământ.
- **Nu expuneți uneltele electrice la condiții de vreme ploioasă sau umedă.** Pătrunderea apei într-o unealtă electrică va spori riscul de șoc electric.
- **Nu abuzați de cablu. Nu utilizați niciodată cablu pentru a transporta, împinge sau scoate unealta electrică din priză. Țineți cablul la distanță de căldură, ulei, margini ascuțite sau piese mobile.** Cablurile deteriorate sau încălcite sporesc riscul de șoc electric.
- **Atunci când utilizați o unealtă electrică în aer liber, utilizați un cablu prelungitor adecvat pentru uz în aer liber.** Utilizarea unui cablu destinat uzului în aer liber reduce riscul de șoc electric.
- **Dacă utilizați una unealte electrice într-un loc umed nu poate fi evitată, utilizați o alimentare pro-**

teată (DCR) pentru dispozitivul cu curent rezidual. Utilizarea unui DCR reduce riscul de șoc electric. **REȚINEȚI!** Termenul de "dispozitiv cu curent rezidual (DCR)" poate fi înlocuit cu termenul "disjunctur cu curent de fugă (GFCI)" sau "disjunctur de scurgere la pământ (ELCB)".

• **Avertisment!** Nu atingeți niciodată suprafețele metalice ale cutiei de viteze, ale scutului și așa mai departe, deoarece atingere suprafețelor metalice va interfera cu unda electromagnetică, cauzând astfel o potențială vătămare sau accidente.

Siguranță personală

• **Fiți atent, aveți grijă la ceea ce faceți și apelați la simțul practic atunci când utilizați o unealtă electrică. Nu utilizați o unealtă electrică dacă sunteți oboseți sau vă aflați sub influența drogurilor, a alcoolului sau a medicamentelor.** Un moment de neatenție în timpul utilizării uneltelor electrice poate avea drept rezultat o vătămare personală gravă.

• **Utilizați echipamente de protecție individuală. Purtați întotdeauna o protecție pentru ochi.** Echipamentele de protecție, cum ar fi masca pentru praf, încălțămîntea de protecție împotriva alunecării, cască dură sau protecția pentru auz, utilizate în condițiile corespunzătoare vor reduce vătămarile personale.

• **Preveniți pornirea accidentală. Asigurați-vă că întrerupătorul se află în poziție oprit înainte de a conecta sursa de alimentare și / sau setul de baterii, ridicând sau transportând unealta.** Transportul uneltelor electrice ținând degetul apăsat pe întrerupător sau punerea uneltelor electrice sub tensiune care au întrerupătorul pornit duce la accidente.

• **Îndepărtați orice cheie de reglare înainte de a porni o unealtă electrică.** O cheie lăsată atașată de o piesă rotativă a unei unelte electrice poate duce la vătămare personală.

• **Nu întindeți excesiv. Păstrați întotdeauna sprijinul și echilibrul adecvat.** Acest lucru permite un control mai bun al unelei electrice în situații neașteptate.

• **Îmbrăcați-vă adecvat. Nu purtați îmbrăcăminte sau bijuterii lejere. Țineți părul, îmbrăcămîntea și mânușile la distanță de piesele mobile.** Îmbrăcămîntea, bijuteriile sau părul lung liber se poate prinde în piesele mobile.

• **Dacă dispozitivele sunt furnizate pentru conexiunea instalațiilor de extracție și de colectare a prafului, asigurați-vă că acestea sunt conectate și utilizate în mod adecvat.** Utilizarea dispozitivului de colectare a prafului poate reduce pericolele legate de praf.

• **Nu permiteți ca familiarizarea rezultată din utilizarea frecventă a uneltelor să vă facă să vă complăceți sau să ignorați principiile de siguranță ale uneltei.** O acțiune neglijentă poate cauza o vătămare gravă într-o fracțiune de secundă.

• **Avertisment!** Uneltelor electrice pot produce un câmp electromagnetic în timpul utilizării. În unele circumstanțe, acest câmp poate interfera cu implanturile medicale active sau pasive. Pentru a reduce riscul de vătămare gravă sau fatală, le recomandăm persoanelor cu implanturi medicale să se consulte cu medicul acestora și producătorul de implanturi medicale înainte de a utiliza această unealtă electrică.

Utilizarea și întreținerea unelei electrice

• Persoanele cu aptitudini psio-fizice sau mentale reduse, precum și copiii, nu pot utiliza unealta electrică,

dacă acestea nu sunt supravegheate sau instruite cu privire la utilizarea unelei electrice de către o persoană responsabilă de siguranța acestora.

• **Nu forțați unealta electrică. Utilizați unealta electrică corectă pentru operațiunea dvs.** Unealta electrică corectă va face lucrurile mai bine și în mare măsură, la capacitatea pentru care a fost proiectată.

• **Nu utilizați unealta electrică dacă întrerupătorul nu o pornește și nu o oprește.** Orice unealtă electrică care nu poate fi comandată cu ajutorul întrerupătorului este periculoasă și trebuie să fie reparată.

• **Deconectați fișa de la sursa de alimentare și / sau setul de baterii din unealta electrică înainte să efectuați orice reglaj, să schimbați accesoriile sau să depozitați uneltelor electrice.** Astfel de măsuri de siguranță preventive reduc riscul de a porni o unealtă electrică accidentală.

• **Depozitați uneltelor electrice inactice într-un loc care nu se află la îndemâna copiilor și nu permiteți persoanelor nefamiliarizate cu o unealtă electrică sau cu aceste instrucțiuni să utilizeze o unealtă electrică.** Uneltelor electrice sunt periculoase în posesia utilizatorilor neinstruiți.

• **Efectuați întreținerea unelei electrice. Verificați alinierea greșită sau griparea pieselor mobile, ruperea pieselor și orice altă condiție care poate afecta funcționarea unelei electrice.** Dacă o unealtă electrică s-a deteriorat, reparați-o înainte de utilizare. Uneltelor electrice întreținute în mod precar pot cauza numeroase accidente.

• **Păstrați uneltelor de tăiere ascuțite și curate.** Uneltelor de tăiere întreținute corespunzător cu margini de tăiere ascuțite sunt mai puțin predispuse la gripare și sunt mai facile de comandat.

• **Utilizați o unealtă electrică, accesoriile și cuțitele aplicate etc. în conformitate cu aceste instrucțiuni, luând în considerare condițiile de lucru și lucrarea de executat.** Utilizarea unelei electrice pentru alte operațiuni decât cele prevăzute poate duce la o situație periculoasă.

• **Păstrați mânerul și suprafețele de prindere uscate, curate și fără urme de ulei și lubrifiant.** Mânerul și suprafețele de prindere alunecoase împiedică manipularea și comanda sigură a unelei în situații neașteptate.

• **Rețineți faptul că atunci când utilizați o unealtă electrică, țineți mânerul auxiliar corect, care este util în momentul comandării unelei electrice.** Prin urmare, o ținere adecvată poate reduce riscul de accidente sau vătămări.

Reparații

• **Unealta dvs. electrică trebuie să fie reparată de către o persoană calificată în reparații, utilizând numai piese de schimb identice.** Acest lucru va asigura faptul că siguranța unelei electrice este menținută.

• **Urmați instrucțiunile privind lubrifierea și schimbarea accesoriilor.**

Avertismente speciale privind siguranța

• **Înainte de a lucra, va fi efectuată o verificare pentru a se vedea dacă freza este instalată; trebuie să țineți bine o unealtă electrică în timpul lucrului. Trebuie utilizată o freză cu dimensiunea adecvată.**

De fiecare dată când freza este utilizată sau schimbată, trebuie să vă asigurați că întrerupătorul de pe unealta electrică este în poziția oprit. Pentru a evita rănirea dvs. și a persoanelor din jur, cablurile electrice trebuie scoase din priză atunci când freza este asamblată sau schimbată.

- **Atunci când se utilizează o unealtă electrică, veți lucra într-un mediu cu praf; așadar trebuie să purtați o mască și ochelari de protecție.** Dacă aveți părul lung, trebuie să purtați căciula. Nu trebuie să purtați îmbrăcăminte largă în timpul lucrului.
- **În cazul în care cablurile electrice sunt avariate, nu le atingeți.** Utilizarea uneltelor electrice cu cablurile avariate este interzisă. Cablurile electrice trebuie așezate în spatele cadrului (nu va fi afectată funcționarea uneltei).
- **Unealta electrică nu trebuie operată în ploaie sau într-un mediu umed.** Nu atingeți cablurile electrice pentru a evita un incendiu sau un șoc electric.
- **Înainte de scoaterea uneltei din piesa de lucru, întrerupeți alimentarea cu energie și opriți complet freza.**
- **Măinile trebuie păstrate întotdeauna la distanță de piesele rotative.** Atunci când freza este în contact cu piesa de lucru, nu încercați să porniți unealta electrică.
- **După lucru, trebuie oprit mai întâi întrerupătorul, iar apoi mânerul de blocare al barei de ghidare va fi slăbit pentru a face ca unealta electrică să revină în poziția inițială.**

Linii directoare de siguranță în timpul utilizării uneltei electrice

Înainte de executarea lucrării

- În timpul prelucrării, nu amplasați piesa de lucru pe o suprafață dură (beton, oțel etc.) atunci când freza trece peste piesa de lucru puteți avaria freza și puteți pierde controlul uneltei electrice.
- Utilizați freze ale căror viteze de rotație permise nu depășesc viteza de rotație a arborelui uneltei electrice. Respectați recomandările producătorului privind utilizarea frezelor. Nu utilizați frezele care nu sunt în conformitate cu specificațiile incluse în manualul de utilizare.
- Utilizați numai freze ascuțite care nu prezintă defecte. Frezele îndoite, tocite sau crăpate trebuie înlocuite.
- Diametrul tijei frezei nu trebuie să corespundă exact diametrului intern al gulerului uneltei electrice.
- Nu utilizați niciodată freza dacă diametrul unității de tăiere depășește diametrul orificiului din placa de bază.
- Îndepărtați cuiele sau alte obiecte metalice din piese înainte de tăiere.
- Înainte de executarea de tăieturi în pereți sau în pereții despărțitori, se va identifica locația instalației electrice îngropate, a conductelor de apă și gaz. În cazul deteriorării instalației electrice sau a rețelelor publice de alimentare cu apă și gaz, se pot produce accidente grave.

În timpul executării lucrării

- La pornirea alimentării și în timpul funcționării, țineți unealta electrică cu ambele mâini și mențineți o poziție fixă, care să vă permită să controlați unealta electrică.

• Țineți mâinile la o distanță sigură de freza rotativă. Nu uitați că la prelucrarea unei piese de lucru, capătul frezei poate trece de partea inferioară a piesei de lucru, ne mai fiind protejată - atingerea acestuia poate provoca leziuni grave. Nu atingeți niciodată freza rotativă cu mâinile.

- Nu începeți niciodată prelucrarea până când freza nu atinge viteza completă de funcționare.
- Îndreptați freza spre piesa de lucru numai când unealta electrică este pornită, altfel freza poate penetra piesa de lucru sau unealta electrică poate ricoșa și puteți pierde controlul asupra acesteia.
- Atunci când procesați piese mici, utilizați dispozitive de fixare. În cazul în care piesele sunt prea mici pentru a fi fixate, nu le procesați.
- Nu îndepărtați niciodată rumegușul în timp ce motorul uneltei electrice funcționează.
- Nu manipulați materiale ce conțin azbest. Azbestul este considerat material cancerigen.
- Evitați oprirea uneltei când este sub sarcină.
- Evitați supraîncălzirea uneltei atunci când aceasta este utilizată o perioadă mai lungă.
- Nu operați niciodată unealta deasupra nivelului capului.

La finalizarea lucrării

- Unealta electrică poate fi îndepărtată de la locul de muncă numai după ce este oprită și freza se oprește complet.
- Este interzisă reducerea vitezei de rotație a frezei prin inerție cu ajutorul blocajului arborelui - acest lucru va defecta unealta electrică și va anula dreptul dvs. la serviciul de garanție.
- În timpul funcționării, freza se încinge - nu o atingeți până când nu se răcește.
- Curățarea locului de muncă după utilizare trebuie să fie efectuată de persoane echipate cu echipamentele de protecție menționate mai sus.















Avertisment: substanțele chimice conținute în praful generat în cadrul activităților industriale de sablare, tăiere, tăiere cu ferăstrăul, ascuțire, forare și alte activități de construcție pot duce la cancer, deficiențe congenitale sau pot afecta fertilitatea. Atomul electricizat al unor substanțe chimice va fi:







- Înainte de orice lucrare de reparație sau de înlocuire a mașinii, mai întâi, trebuie să scoateți fișa electrică.
- Dioxidul de silicon transparent și alte produse de zădărie din cărămizile zidului și ciment; arsenic de crom (CCA) în lemn tratat chimic. Gradul dăunător al acestor substanțe va depinde de frecvența cu care efectuați aceste lucrări. Dacă doriți să reduceți contactul cu aceste substanțe chimice, lucrați în spații ventilate și utilizați aparate cu certificate de siguranță (cum ar fi masca pentru praf proiectată cu un mic filtru pentru praf).

Observați tensiunea electrică: la conexiunea electrică, trebuie să confirmați dacă tensiunea electrică este aceeași cu tensiunea marcată pe plăcuța cu datele tehnice principale a uneltei. Dacă tensiunea electrică este mai mare decât tensiunea adecvată, operatorii pot fi supuși accidentelor și, în același timp, unealta se va distruge. Prin urmare, dacă tensiunea electrică nu a fost confirmată, atunci nu veți efectua niciodată conectarea în mod arbitrar. Dimpotrivă, atunci când tensiunea electrică este mai mică decât tensiunea necesară, motorul se va deteriora.

Simboluri utilizate în manual

Următoarele simboluri sunt utilizate în manualul de utilizare, rețineți-le semnificația. Interpretarea corectă a simbolurilor va permite utilizarea corectă și sigură a unelei electrice.

Symbol	Semnificație
	Autocolant cu numărul de serie: CT ... - model; XX - data fabricației; XXXXXXX - număr de serie.
	Citiți toate reglementările și instrucțiunile de siguranță.
	Purtați ochelari de protecție.
	Purtați protecții antifonice.
	Purtați o mască pentru praf.
	Deconectați unealta electrică de la rețea înainte de instalare sau de ajustare.
	Direcția de deplasare.
	Direcția de rotație.
	Blocat.
	Deblocat.
	Izolație dublă / clasa de protecție.
	Un semn care certifică faptul că produsul se conformează cu cerințele esențiale ale directivelor UE și ale standardelor UE armonizate.
	Atenție. Important.

Symbol	Semnificație
	Purtați mănuși de protecție.
	În timpul funcționării, îndepărtați praful acumulat.
 	Direcția de frezare.
	Informații utile.
	Nu aruncați unealta electrică într-un container pentru deșeuri domestice.

Descrierea unelei electrice

Scula electrică este concepută pentru frezarea de canale și tratarea suprafețelor de lucru ale pieselor din lemn, plastic etc.

Părți componente

- 1 Indicator adâncime frezare
- 2 Șurub de blocare
- 3 Contrapiuliță
- 4 Opritor
- 5 Placă de bază
- 6 Buton de blocare a întrerupătorului pentru pornire / oprire
- 7 Întrerupătorul pentru pornire / oprire
- 8 Fante de ventilare
- 9 Blocator arbore
- 10 Piuliță de strângere
- 11 Scală
- 12 Burghiu *
- 13 Cheie fixă *
- 14 Piuliță M4 *
- 15 Adaptor de conectare a extractorului de praf *
- 16 Șurub M4 (cap înecat) *
- 17 Ghidaj paralel (ansamblu) *
- 18 Șurub M4 (cap rotund) *
- 19 Inel de fixare *
- 20 Arbore
- 21 Piuliță ghidaj paralel *
- 22 Suport *
- 23 Șurub de reglare ghidaj paralel *
- 24 Placă opritoare *
- 25 Șurub de blocare ghidaj paralel *

* Accesorii

Nu toate accesoriile descrise și ilustrate sunt incluse în setul standard de livrare.

Montarea și reglarea componentelor unelei electrice

Înainte de a executa orice lucrare asupra unelei electrice, scoateți fișa de alimentare din priză.



Nu strângeți excesiv elementele de prindere, pentru a evita deteriorarea filetelor.

Instalarea / înlocuirea accesoriilor (consultați fig. 1)



După o utilizare îndelungată, freza se poate încălzi, îndepărtați-o utilizând mănuși. Acest lucru va reduce și riscul de rănire datorat marginii de tăiere.

- Întoarceți unealta electrică.
- Apăsați blocatorul arborelui **9** și după ce v-ați asigurat că arborele **20** este blocat, țineți blocatorul arborelui **9** apăsat (consultați fig. 1.1).
- Slăbiți piulița **10** folosind cheia fixă **13** (consultați fig. 1.2).
- Instalați / înlocuiți burghiul, având în vedere că acesta trebuie să fie introdus în inelul de fixare la cel puțin 20 mm adâncime (consultați fig. 1.3).
- Strângeți piulița **10** folosind cheia simplă **13**. Notă: nu strângeți niciodată piulița **10** fără a introduce burghiul - puteți deteriora inelul de fixare **19**.
- După terminarea operațiunilor, eliberați blocatorul arborelui **9**.

Asamblarea / demontarea adaptorului de conectare a extractorului de praf (consultați fig. 2).

- Instalați adaptorul **15** după cum se prezintă în figura 2.
- Conectați dispozitivul extern pentru extracția prafului la adaptorul **15** (utilizați un adaptor corespunzător, dacă este necesar).
- Operațiunile de dezasamblare sunt în ordine inversă.

Asamblarea / reglarea / instalarea ghidajului paralel (consultați fig. 3-4)

- Asamblați ghidajul paralel **17** după cum se prezintă în figura 3.
- Blocați ghidajul paralel **17** pe placa de bază **5**, după cum este arătat în figura 4.
- Ghidajul paralel **17** are un șurub de reglare **23**, pentru reglare fină. În acest scop, urmați pașii:
 - slăbiți șurubul de blocare **25**;
 - rotiți șurubul de reglare **23** pentru a mișca placa opritoare **24**;
 - observați că există o scală la baza plăcii opritoare **24**, care arată distanța la care placa opritoare **24** a fost mișcată;
 - strângeți șurubul de blocare **25**.
- Operațiunile de dezasamblare sunt în ordine inversă.

Punerea în funcțiune a unelei electrice

Utilizați întotdeauna tensiunea de alimentare corectă: tensiunea de alimentare trebuie să corespundă cu in-

formațiile specificate pe plăcuța de identificare a unelei electrice.

Pornirea / oprirea unelei electrice

Pornirea / oprirea pe termen scurt

Pentru a porni unealta electrică, țineți apăsat întrerupătorul pornit / oprit **7**. Pentru a o opri, dați drumul întrerupătorului.

Pornirea / oprirea pe termen lung

Pornire:

Apăsați întrerupătorul pornit / oprit **7** și blocați-l în această poziție cu ajutorul butonului de blocare a întrerupătorului pornit / oprit **6**.

Oprire:

Apăsați scurt întrerupătorul pornit / oprit **7**.

Aspirarea prafului în timpul funcționării unelei electrice



Strângerea prafului scade concentrația de praf din aer și previne acumulările de praf din zona de lucru.

În timpul utilizării unelei electrice, utilizați de fiecare dată un aspirator potrivit pentru colectarea prafului generat de procesare. Pentru a conecta aspiratorul la adaptor **15** se utilizează un adaptor special.

Recomandări referitoare la utilizarea unelei electrice

Setarea adâncimii de frezare (consultați fig. 5-8)



Reglarea adâncimii de frezare poate fi realizată numai atunci când unealta electrică este oprită.

- Instalați unealta electrică pe o suprafață orizontală dreaptă.
- Deșurubați șuruburile de blocare **2** - veți putea în acest fel să mișcați scula electrică în mod liber (consultați fig. 5.3).
- Deșurubați contrapiulița **3** - veți putea muta în acest fel indicatorul de adâncime frezare **1** în mod liber (consultați fig. 5.2-5.3).
- Mutați indicatorul de adâncime frezare **1** în sus (consultați fig. 6.1).
- Coborâți scula electrică astfel încât capătul burghiului să atingă suprafața piesei de lucru (consultați fig. 6.2). Strângeți șuruburile de blocare **2** menținând scula electrică în această poziție (consultați fig. 6.3).
- Mișcați indicatorul de adâncime frezare **1** în jos până când capătul acestuia atinge opritorul **4** (consultați fig. 7.1). Drept rezultat, ați blocat aparatul în "poziția zero".
- Pentru a stabili adâncimea de frezare, mutați indicatorul de adâncime frezare **1** în sus (consultați fig. 7.2), luând în calcul gradația **11** (este recomandată folosirea instrumentelor de măsurare adiționale pentru o instalare mai exactă).
- Strângeți contrapiulița **3** pentru a bloca scula la adâncimea de frezare stabilită (consultați fig. 8.1).

- Deșurbați șuruburile de blocare **2** - veți putea în acest fel să mișcați scula electrică în mod liber (consultați fig. 8.2).
- Deplasați scula electrică în jos. În momentul în care capătul indicatorului de adâncime frezare **1** atinge opritorul **4**, adâncimea de frezare stabilită va fi obținută (consultați fig. 8.3). Strângeți șuruburile de blocare **2**, menținând scula electrică în această poziție.

Direcția de frezare



Frezarea trebuie să se realizeze de fiecare dată în sens invers față de direcția de rotație a frezei. Altfel, unealta electrică va prezenta socuri, care pot duce la pierderea controlului asupra acesteia.



Recomandări generale privind utilizarea (consultați fig. 9)



În timpul operațiunii, folosiți ghidajul paralel **17 - aceasta vă va oferi controlul dorit asupra sculei electrice.**

- Marcați și fixați piesa de lucru tratată.
- Stabiliți adâncimea de frezare dorită și fixați scula electrică în această poziție, după descrierea de mai sus.
- Ajustați ghidajul paralel **17**, după descrierea de mai sus.
- Porniți scula electrică.
- Țineți scula electrică cu o mână, folosindu-vă de mâner, și de ghidajul paralel **17** cu cealaltă mână (consultați fig. 9).
- Executați operațiunea de frezare cu o înaintare uniformă, respectând recomandările legate de direcția de frezare. Nu aplicați forță suplimentară - executarea operațiunii va dura un timp. Forța suplimentară nu va grăbi procesul de lucru, ci va suprasolicita scula electrică.
- Opriți unealta electrică.

Utilizarea ghidajului paralel (consultați fig. 9)

Ghidajul paralel **17** permite frezarea pe lungimea suprafeței laterale drepte a piesei de lucru.

- Stabiliți spațiul față de suprafața piesei de lucru ajustând ghidajul paralel **17**, după descrierea de mai sus.

- Executați operațiunea de frezare apăsând ghidajul paralel **17** pe suprafața laterală a piesei de lucru (consultați fig. 9).

Măsuri de întreținere a unelei electrice / măsuri preventive

Înainte de a executa orice lucrare asupra unelei electrice, scoateți fișa de alimentare din priză.

Curățarea unelei electrice

O condiție indispensabilă pentru exploatarea pe termen lung a unelei electrice este păstrarea acesteia curată. Curățați în mod regulat unealta electrică cu aer comprimat prin găurile de aerisire **8**.

Serviciul post-vânzare și serviciul de tip aplicație

Serviciul nostru post-vânzare răspunde la întrebările dumneavoastră legate de întreținerea și repararea produsului dumneavoastră, precum și a pieselor de schimb. Informații despre centrele de servicii, diagramele pieselor și informații despre piesele de schimb pot fi găsite, de asemenea, la adresa: www.crown-tools.com.

Transportarea uneltelor electrice

- În mod obligatoriu, ambalajul nu trebuie supus niciunui impact mecanic în timpul transportării.
- La descărcare / încărcare, nu este permisă utilizarea niciunui tip de tehnologie care funcționează pe principiul ambalajului de fixare.

Protecția mediului



Materiile prime trebuie reciclate în loc să fie evacuate ca deșeuri.

Unealta, accesoriile și ambalajul trebuie sortate în vederea reciclării ecologice.

Componentele din plastic sunt etichetate pentru reciclarea pe categorii.

Aceste instrucțiuni sunt tipărite pe hârtie reciclabilă, fabricată fără clor.

Producătorul își rezervă dreptul de a aduce modificări.

Română

Технически характеристики на електрическия инструмент

Фреза за обработка на кантове		СТ11020
Код електроинструмент	[220-230 V ~50/60 Hz]	421753
Номинална мощност	[W]	430
Изходна мощност	[W]	174
Сила на тока при напрежение	220-230 V [A]	2.1
Обороти на празния ход	[min ⁻¹]	26000
Цанга - вътрешен Ø	[mm] [inches]	6 1/4"
Ход на основата на фрезата	[mm] [inches]	30 1-3/16"
Тегло	[kg] [lb]	1,5 3.31
Клас на безопасност		□ / II

Информация за шум



Винаги носете защитни слушалки, ако звуковото налягане надвишава 85 dB(A).

CE Декларация за съответствие

С пълна отговорност ние декларираме, че описаният в раздела "Технически характеристики на електрическия инструмент" съответства на всички валидни изисквания на директивите 2006/42/ЕС, включително на измененията им и покрива изискванията на стандартите: EN 60745-1, EN 60745-2-17.

Мениджър
Сертификация

Wu Cunzhen

Merit Link International AG
Stabio, Швейцария, 30.01.2018



ПРЕДУПРЕЖДЕНИЕ - За да намалите риска от нараняване, потребителят трябва да прочете наръчника с инструкции!

Основни правила за безопасност



ПРЕДУПРЕЖДЕНИЕ! Прочетете всички предупреждения за безопасност и инструкции. Неспазването на предупрежденията и инструкциите може да доведе до електрически удар, пожар и / или сериозно нараняване.

Запазете всички предупреждения и инструкции за бъдещи справки.

Терминът "електроинструмент" в предупрежденията се отнася до Вашия, свързан в електрическата мрежа (кабелен) електро инструмент или работещ с батерия (безжичен) електроинструмент.

Безопасност на работната зона

- Поддържайте работната зона чиста и добре осветена. Разхвърляни или тъмни зони предизвикват инциденти.
- Не работете с електроинструменти в експлозивни атмосфери, като при наличието на възпламеними течности, газове и прах. Електроинструментите създават искри, които може да подпалят прах или изпарения.
- Дръжте децата и околните далеч при работа с електроинструменти. Отвлечането на вниманието може да причини загуба на контрол.

Електрическа безопасност

- Щепселите на електроинструментите трябва да съответстват на контактите. Никога не модифицирайте по никакъв начин щепсел. Не използвайте каквито и да е адаптери със заземени (занулени) електроинструменти. Немодифицираните щепсели и съответстващи контакти ще намалят риска от електрически удар.
- Избягвайте контакт на тялото със заземени или занулени повърхности, като тръби, радиатори, фризери и хладилници. Съществува повишен риск от електрически удар, ако тялото Ви бъде заземено или занулено.
- Не излагайте електроинструментите на въздействието на дъжд, влажна среда. Водата, влизаща в електроинструмента ще повиши риска от електрически удар.
- Не повреждайте кабела. Никога не използвайте кабела за носене, дърпане или изключване

от мрежата на електроинструмент. Дръжте кабела далеч от топлина, масло, остри ръбове или подвижни части. Повреден или заплетен кабел повишават риска от електрически удар.

- **При работа с електроинструменти на открито, използвайте удължителен кабел, подходящ за употреба на открито.** Използването на подходящ кабел за външна употреба намалява риска от електрически удар.

- **Ако работата с електроинструмент на влажно място не може да се избегне, използвайте устройство за диференциална токова защита (RCD) на захранването.** Използването на RCD намалява риска от електрически удар. **ЗАБЕЛЕЖКА!** Терминът "устройство за диференциална токова защита (RCD)" може да бъде заменен с термина "верижан прекъсвач за неизправно заземяване (GFCI)" или "верижан прекъсвач за утечка на земя (ELCB)".

- **Предупреждение!** Никога не докосвайте изложени метални повърхности на предавателната кутия, екрана и пр., защото докосването на метални повърхности ще повлияе на електромагнитната вълна, като по този начин причини потенциално нараняване и инциденти.

Лична безопасност

- **Бъдете внимателни, гледайте какво правите и като цяло бъдете предпазливи при работа с електроинструменти. Не използвайте електроинструмента, когато сте изморени или под въздействието на лекарства, алкохол или медикаменти.** Момент на невнимание по време на работа с електроинструменти може да доведе до сериозни персонални наранявания.

- **Използвайте лични предпазни средства. Винаги носете защита за очите.** Предпазно оборудване като противопрахова маска, неплъзгащи се обувки, каска и защита за слуха, използвани при подходящите условия ще намалят риск от персонални наранявания.

- **Предотвратете неволно стартиране. Уверете се, че превключвателя е в изключено положение, преди да свържете захранването и / или батерията, вдигнете или носите инструмента.** Носенето на електроинструменти с пръст на превключвателя или включване на такива към мрежата, когато превключвателя е включен, води до инциденти.

- **Отстранете всички ключове за настройка или гаечни ключове, преди да включите електроинструмента.** Гаечен ключ или друг ключ, прикачен към въртящата се част на електроинструмента може да доведе до лично нараняване.

- **Не се протягайте. Стъпете добре на краката и поддържайте баланс по всяко време.** Това позволява по-добър контрол върху електроинструмента и при неочаквани ситуации.

- **Обличайте се подходящо. Не носете разхлабени дрехи или бижута.** Дръжте косата си, дрехите и ръкавиците далеч от подвижни части. Разхлабени дрехи, бижута или дълга коса могат да бъдат захванати от подвижни части.

- **Ако са предоставени устройства за свързване към прахова екстракция и устройства за събиране на прах, уверете се, че те са свързани и използвани правилно.** Използването на аспирация може да намали опасността, свързани с прах.

- **Не позволявайте честата употреба на електроинструменти да води до игнориране на**

принципите за безопасност. Небрежните действия може да причинят наранявания в рамките на секунда.

- **Предупреждение!** По време на работа електроинструментите може да произведат електромагнитно поле. Това поле може, при някои обстоятелства, да повлияе на активни и пасивни медицински импланти. За да намалите риска от сериозни или фатални наранявания, ние препоръчваме лицата с медицински импланти да се консултират с лекар и производителя на медицинския имплант, преди да работят с този електроинструмент.

Употреба и грижа за електрически инструмент

- Лицата със занижени психологически и ментални способности както и деца не могат да работят с електроинструмента, ако те не са под надзор на инстуркирано за употребата на електроинструмента лице, отговорно за тяхната сигурност.

- **Не насилвайте електроинструмента. Използвайте правилния електроинструмент за Вашите приложения.** Правилният електроинструмент извършва работата по-добре и по-безопасно в диапазона, за който той е създаден.

- **Не използвайте електроинструмент, ако превключвателя не го включва или изключва.** Всички електроинструменти, които не могат да бъдат контролирани с превключвателя си са опасни и трябва да бъдат ремонтирани.

- **Разскачете щепсела от контакта и / или батерията от електроинструмента, преди да правите каквито и да е регулирания, смяна на аксесоари или съхраняване на електроинструментите.** Такива превантивни мерки за безопасност намаляват риска от инцидентно стартиране на електроинструмента.

- **Съхранявайте електроинструменти в готовност, далеч от деца и не допускате лица, непознати с електроинструмента или тези инструкции да работят с електроинструмента.** Електроинструментите са опасни, ако попаднат в ръцете на необучени потребители.

- **Поддържайте електроинструментите. Проверете за неизравняване или биене на подвижни части, счупване на части или каквито и да е други условия, които може да повлияят върху работата на електроинструментите. Ако е повреден, ремонтирайте електроинструмента преди работа с него.** Много инциденти настъпват поради лоша поддръжка на електроинструментите.

- **Поддържайте режещите инструменти остри и чисти.** Правилно поддържаните режещи инструменти с остри режещи ръбове е по-малко вероятно да заядат и с контролират по-лесно.

- **Използвайте електроинструментите, аксесоарите и накрайниците в съответствие с тези инструкции, предвид работните условия и извършваната работа.** Употребата на електроинструменти за операции, различни от тези за които са предназначени може да доведе до опасни ситуации.

- **Поддържайте ръкохватките и повърхностите за захващане сухи, чисти и без масло и смазка.** Хлъзгавите ръкохватки и повърхности за захващане не позволяват безопасна работа и контрола върху инструментите при неочаквани ситуации.

- **Имайте предвид, че когато работите с електроинструмент да държите допълнителната ръкохватка правилно, което е полезно при контролиране на електроинструмента. Ето защо, правилното държа-**

не може да намали риска от инциденти и наранявания.

Сервиз

- **Сервизирайте своя електроинструмент в квалифициран сервиз или от такова лице, използвайки само идентични сменни части.** Това ще осигури поддържането на безопасността на електроинструмента.
- Следвайте инструкциите за смазване и смяна на аксесоари.

Специални предупреждения за безопасност

- **Преди работа трябва да бъде проведена инспекция за това дали фрезерната глава е монтирана; трябва да държите здраво електроинструмента по време на работа. Трябва да се използва фрезерна глава с подходящи размери.** Винаги при смяна на фрезерната глава трябва да се уверите, че превключвателя за включване и изключване на електроинструмента е в положение изкл. С оглед избягване на нараняване, персонални или на околните, захранващите кабели трябва да бъдат изключени от контакта, когато се сменя или поставя фрезерна глава.
- **Когато електроинструментът се използва, Вие ще работите в запращена среда, ето защо трябва да носите маска и защитни очила.** Ако имате дълга коса, носете шапка. Не трябва да носите отпуснати дрехи по време на работа.
- **Ако захранващите кабели са повредени, не трябва да ги докосвате.** Забранено е да използвате електроинструмент с повредени захранващи кабели. Захранващият кабел трябва да бъде поставен зад рамката (не трябва да се влияе от работата).
- **Електроинструментът не трябва да се използва при дъжд или във влажна среда.** Не трябва да докосвате захранващите кабели, за да избегнете пожар или електрически удар.
- **Преди отстраняване на електроинструмента от заготовката, Вие трябва да прекъснете захранването и да спрете напълно фрезерната глава.**
- **Ръцете Ви винаги трябва да бъдат далеч от въртящите се части.** Когато фрезерната глава е в контакт с заготовката, Вие не трябва да правите опити да стартирате електроинструмента.
- **След работа, превключвателят трябва да бъде изключен първо, а след това блокировъчният лост на водача трябва да бъде разхлабен за връщане на електроинструмента в оригинално положение.**

Ръководство за безопасност при работа с електроинструменти

Преди стартиране на експлоатация

- По време на фрезование, когато фрезерът преминава през заготовката, не поставяйте последната на твърда повърхност (бетон, стомана, камък и пр),

така може да повредите фрезера и да загубите контрола над електроинструмента.

- Използвайте фрезери, чиято допустима скорост не надвишава скоростта на въртене на шпиндела на електроинструмента. Спазвайте препоръките на производителя за употреба на фрезери. Не използвайте фрезери, които не съответстват на спецификациите, посочени в наръчника на потребителя.
- Използвайте само остри, изправни фрезери. Изкривени, затпени или напукани фрезер трябва да бъдат сменени.
- Диаметърът на стеблото на фрезера трябва да съответства на точно с вътрешния диаметър на кангата на електроинструмента.
- Никога не използвайте фрезер, ако диаметъра на режещия модул надвишава диаметъра на отвора в базата.
- Преди фрезование, отстранете всички пирони и всякакви метални предмети от заготовките.
- Когато извършвате срезове в стени или отрязвания е необходимо да откриете местоположението на скритото окабеляване, водопроводни и газови тръби. При повреждане на електрически кабели или домакински захранващи линии може да се стигне до сериозни наранявания

По време на експлоатация

- При включване и по време на експлоатация, дръжте електроинструмента с две ръце за двете ръкохватки и заемете стабилна позиция, която позволява контролирането на електроинструмента.
- Дръжте ръцете си на безопасно разстояние от въртящите се фрезер. Запомнете, че при обработка на заготовка, краят на фрезера често преминава през долната част на заготовката и не е обезопасен - докосването му може да доведе до сериозни наранявания. Никога не докосвайте с ръце въртящ се фрезер.
- Никога не стартирайте обработката, преди достигане на пълна скорост на фрезера.
- Придвижвайте фрезера към заготовката само при включен електроинструмент, в противен случай фрезерът може да се заклинни в заготовката или да отскочи и да загубите контрол над електроинструмента.
- Когато обработвате малки детайли, използвайте стегли. Ако детайлите са прекалено малки, за да бъдат фиксирани правилно - не ги обработвайте.
- Никога не отстранявайте прах, докато електроинструмента работи.
- Не обработвайте материали, съдържащи азбест. Азбестът се счита за карциногенен.
- Избягвайте спирането, на мотора на електроинструмента, когато е натоварен.
- Избягвайте прегряването на електроинструмента, когато го използвате дълго.
- Никога не използвайте електроинструмента над нивото на главата си.

След приключване на експлоатация

- Електроинструментът може да бъде отстранен от заготовката само след изключването му и пълното спиране на фрезера.

- Намалването на скоростта на въртене на фрезера по инерция с помощта на фиксатора на шпиндела е строго забранено - това ще повреди електроинструмента и ще отмени гаранционните ви права.
- По време на експлоатация фрезерът се нагорещява много - не го докосвайте, докато не се охлади.
- Почиването на работното място след работа трябва да бъде извършвано от лица, оборудвани с посочените по-горе предпазни средства.



Предупреждение: химическата субстанция, съдържаща се в праха, генериран при шлайфане, рязане, шлифование и други строителни и промишлени дейности може да причини рак, родилни дефекти или да бъде опасна за фертилността. Въздействието на някои химични субстанции би било при:

- Преди ремонт и сменни работи по машината, първо трябва да бъде изваден щепсел.
- Прозрачна двусилициев окис и други строителни продукти в тухлите и цимента; хром-арсен (ССА) в дървесина с химическа обработка. Опасна концентрация на тези субстанции зависи от честотата при която Вие провеждате такива работи. Ако искате да намалите контакта с такива химични субстанции, моля, работете на място с добра вентилация и използвайте уреди със сертификати за безопасност (като противопрахови маски, проектирани с малък филтър за прах).

Имайте предвид захранващото напрежение: в захранващата връзка, Вие трябва да потвърдите, дали захранващото напрежение е същото като това, маркирано на табелата на инструмента. Ако захранващото напрежение е по-високо, може да се стигне до инцидент с операторите, а в същото време инструментът ще бъде разрушен. Ето защо, ако захранващото напрежение не е потвърдено, никога не трябва да включвате инструмента произволно. От друга страна, ако захранващото напрежение е по-ниско, моторът ще бъде повреден.

Символи, използвани в наръчника

Следните символи са използвани в наръчника за експлоатация, моля, запомнете значението им. Правилната интерпретация на символите ще ви позволи правилна и безопасна употреба на електроинструмента.

Символ	Значение
	Стикер със сериен номер: CT ... - модел; XX - дата на производство; XXXXXXX - сериен номер.



Прочетете всички регламенти и инструкции за безопасност.

Символ	Значение
	Носете предпазни очила.
	Носете защита за слуха.
	Носете противопрахова маска.
	Разкачете електроинструмента от електрическата мрежа преди инсталиране или регулиране.
	Посока на движение.
	Посока на въртене.
	Блокиран.
	Отключен.
	Двойна изолация / клас на безопасност.
	Знакът удостоверява, че продукта съответства на основните изисквания на директивите на ЕС и хармонизираните стандарти на ЕС.
	Внимание. Важно.
	Носете предпазни ръкавици.
	По време на експлоатация, отстранете събрания прах.
	Посока на фрезование.
	Полезна информация.

Символ	Значение
	Не изхвърляйте електроинструмента в контейнер за домакински отпадъци.

Инсталиране / смяна на аксесоари (виж. фиг. 1)



След продължителна работа, фрезерът може да се сгорещи значително, отстранете го с ръкавици. Това ще намали и рискът от нараняване от режещ ръб.

Предназначение на електроинструмента

Електроинструментът е проектиран за фрезование на канали и обработка на повърхността на заготовки от дървесни материали, пластмасата и пр.

Елементи на устройството на електроинструмента

- 1 Прибор за определяне дълбочината на фрезование
- 2 Блокировъчен винт
- 3 Контра гайка
- 4 Ограничител
- 5 Основа
- 6 Блокировъчен бутон за превключвателя вкл / изкл
- 7 Превключвател вкл / изкл
- 8 Вентилационни отвори
- 9 Блокировка на шпиндела
- 10 Гайка на цанга
- 11 Скала
- 12 Фреза *
- 13 Гаечен ключ *
- 14 Гайка М4 *
- 15 Адаптер за свързване на прахоуловител *
- 16 Винт М4 (скрита глава) *
- 17 Успореден водач (модул) *
- 18 Винт М4 (обла глава) *
- 19 Цанга *
- 20 Шпиндел
- 21 Успоредна водеща гайка *
- 22 Опора *
- 23 Регулиращ винт за успореден водач *
- 24 Опорна планка *
- 25 Успореден блокировъчен винт на водача *

* Принадлежности

Изброените, а също така и изобразените принадлежности, частично не влизат в комплекта за доставка.

Монтиране и регулиране на компонентите на електроинструмента

Преди изпълнение на всички процедури, задължително изключете уреда от контакта.



Не завивайте прекалено много крепежни елементи, за да избегнете повреждане на резбата.

Сглобяване / разглобяване на адаптер за включване на прахоуловител (виж. фиг. 2)

- Монтирайте адаптер **15**, както е показано на фигура 2.
- Свържете външно устройство за екстракция на прах към адаптер **15** (използвайте подходящ адаптер, ако е необходимо).
- Операциите за разглобяване извършете в обратен ред.

Успореден водач сглобяване / регулиране / монтаж (виж. фиг. 3-4)

- Сглобете успоредния водач **17**, както е показано на фигура 3.
- Блокирайте успоредният водач **17** върху основата **5**, както е показано на фигура 4.
- Успоредният водач **17** има винт за регулиране **23**, предоставен за фино регулиране. За тази цел, направете следното:
 - Разхлабете блокировъчния винт **25**;
 - Завъртете винта за регулиране **23**, за да преместите опорната планка **24**;
 - Имайте предвид, че има скала в долната част на опорната планка **24**, която показва разстоянието, на което е преместена опорната планка **24**;
 - Затегнете блокировъчния винт **25**.
- Операциите за разглобяване извършете в обратен ред.

Първоначална работа на електроинструмент

Винаги използвайте захранване с правилно напрежение: напрежението на електрозахранването трябва да съвпада с посочената информация на идентификационната табела на електроинструмента.

Включване / изключване на електроинструмент

Краткотрайно включване / изключване

За да включите, натиснете и задръжте превключвателя за включване / изключване **7**, за да изключите - го отпуснете.

Включване / изключване за продължително време

Включване:

Натиснете превключвателя за включване / изключване **7** и го фиксирайте на тази позиция с блокиращия бутон за превключвателя за включване / изключване **6**.

Изключване:

Натиснете и отпуснете превключвателя за включване / изключване **7**.

Всмукване на прах по време на работа



Всмукването на прах позволява редуцирането на концентрацията на прах във въздуха и натрупването му върху работното място.

Докато работите с електроинструмента, винаги използвайте прахосмукачка, която е подходяща за събиране на праха, образуван се при работа. За свързване на прахосмукачка се използва специален адаптер **15**.

Препоръки при работа с електроинструмент

Задаване дълбочина на фрезозане (виж. фиг. 5-8)



Регулирането на дълбочината на фрезозане може да бъде извършено само при изключен електроинструмент.

- Монтирайте електроинструмента на равна, хоризонтална повърхност.
- Развийте блокировъчните винтове **2** - по този начин ще можете да преместите свободно тялото на електроинструмента (виж. фиг. 5.3).
- Развийте контра гайката **3** - така ще можете да преместите свободно прибора за ограничаване дълбочината на фрезозане **1** (виж. фиг. 5.2-5.3).
- Преместете прибора за ограничаване дълбочината на фрезозане **1** надолу (виж. фиг. 6.1).
- Снизете тялото на електроинструмента, така че края на фрезата да може да докосне повърхността на заготовката (виж. фиг. 6.2). Затегнете блокировъчните винтове **2**, докато държите тялото на електроинструмента в това положение (виж. фиг. 6.3).
- Преместете прибора за ограничаване дълбочината на фрезозане **1** надолу, докато докосне ограничителя **4** (виж. фиг. 7.1). В резултат, вие сте блокирали в "нулево положение".

- За да зададете дълбочина на фрезозане, преместете прибора за ограничаване дълбочината на фрезозане **1** нагоре (виж. фиг. 7.2) като се ориентирате по скалата **11** (препоръчително е да използвате допълнителен измервателен прибор за по-точен монтаж).

- Затегнете контра гайката **3**, за да блокирате дълбочината на фрезозане (виж. фиг. 8.1).
- Развийте блокировъчните винтове **2** - това ще Ви даде възможност да преместите свободно тялото на електроинструмента (виж. фиг. 8.2).
- Преместете тялото на електроинструмента надолу, докато края на прибора за ограничаване дълбочината на фрезозане **1** докосне ограничителя **4**, дълбочината на фрезозане е постигната (виж. фиг. 8.3). Затегнете блокировъчните винтове **2**, докато държите тялото на електроинструмента в това положение.

Посока на фрезозане



Фрезозането винаги трябва да бъде извършвано срещу посоката на въртене на фрезера. В противен случай, електроинструмента ще "рита", което може да доведе до загуба на контрол.

Общи препоръки за експлоатация (виж. фиг. 9)



По време на работа се уверете, че използвате успоредният водач **17 - по този начин ще имате необходимия контрол над електроинструмента.**

- Маркирайте и фиксирайте обработваната заготовка.
- Задайте исканата дълбочина на фрезозане и блокирайте тялото на електроинструмента в това положение, както е описано по-горе.
- Регулирайте успоредният водач **17**, както е описано по-горе.
- Включете електроинструмента.
- Дръжте електроинструмента за ръкохватката, а успоредният водач **17** с другата си ръка (виж. фиг. 9).
- Извършете фрезозането с постоянно движение напред, спазвайки препоръките относно посоката на фрезозане. Не прилагайте допълнително усилие - извършването на операцията ще отнеме известно време. Допълнителното усилие няма да скъси работния процес, но ще натовари електроинструмента.
- Изключете електроинструмента.

С използване на успоредния водач (виж. фиг. 9)

Успоредният водач **17** позволява фрезозане по дължина на права страна на заготовката.

- Задайте разстоянието от повърхността на заготовката като регулирате успоредния водач **17**, както е описано по-горе.
- Извършете фрезозането като притискате успоредния водач **17** към страничната повърхност на заготовката (виж. фиг. 9).

Техническо обслужване / профилактика на електроинструмент

Преди изпълнение на всички процедури, задължително изключете уреда от контакта.

Почистване на електроинструмента

Необходимо условие за дълготрайното използване на електроинструмента е той да бъде поддържан чист. Редовно обдухвайте електроинструмента с въздух под налягане през въздушните отвори 8.

Следпродажбено обслужване и приложно обслужване

Нашето следпродажбено обслужване отговаря на въпросите ви относно поддръжката и ремонта на нашите продукти, както и за резервни части. Информация относно сервизните центрове, диаграми на части и информация за резервни части могат да бъдат намерени на адрес: www.crown-tools.com.

Транспортиране на електроинструментите

- Категорично не изпускайте и не допускате кавито и да е механични удари по опаковката по време на транспорт.
- При разтоварване / товарене не е позволено да се използва технология от какъвто и да е вид, която работи на принципа на защипване на опаковките.

Защита на околната среда



Рециклирайте суровините, вместо да ги изхвърляте!

Електроинструментът, допълнителните принадлежности и опаковката трябва да се сортират за рециклиране по екологичен начин. Пластмасовите компоненти са обозначени по категории за рециклиране. Настоящото ръководство за експлоатация е напечатано на рециклирана хартия без хлор.

Възможно е извършването на промени.

Български

Προδιαγραφές ηλεκτρικού εργαλείου

Μηχανή ξακρίσματος		CT11020
Κωδικός ηλεκτρικού εργαλείου	[220-230 V ~50/60 Hz]	421753
Ονομαστική ισχύς	[W]	430
Αποδιδόμενη ισχύς	[W]	174
Ένταση ρεύματος και τάση	220-230 V [A]	2.1
Ταχύτητα περιστροφής χωρίς φορτίο	[min ⁻¹]	26000
Εσωτερική Ø φωλιάς-(κόλετ)	[mm] [ίντσες]	6 1/4"
Διαδρομή της βάσης του ρούτερ	[mm] [ίντσες]	30 1-3/16"
Βάρος	[kg] [lb]	1,5 3.31
Κλάση ασφαλείας		□ / II

Πληροφορίες για θόρυβο



Να φοράτε ωτασπίδες για την προστασία των οργάνων ακοής σε συνθήκες με επίπεδο της ηχητικής στάθμης άνω των 85 dB(A).

CE Η αντιστοιχία στα απαραίτητα πρότυπα

Δηλώνουμε με αποκλειστική μας ευθύνη, ότι το προϊόν που περιγράφεται στα "Προδιαγραφές ηλεκτρικού εργαλείου" αντιστοιχεί σε όλες τις σχετικές διατάξεις των οδηγιών 2006/42/EC συμπεριλαμβανομένων των αλλαγών τους και ταυτίζεται με τα ακόλουθα πρότυπα: EN 60745-1, EN 60745-2-17.

Διαχειριστής
πιστοποίησης

Wu Cunzhen

Merit Link International AG
Stabio, Ελβετία, 30.01.2018



ΠΡΟΣΟΧΗ - Για τη μείωση του κινδύνου τραυματισμού, ο χρήστης πρέπει να διαβάσει το εγχειρίδιο οδηγιών!

Κανόνες γενικής ασφαλείας



ΠΡΟΕΙΔΟΠΟΙΗΣΗ! Διαβάστε όλες τις προειδοποιήσεις ασφαλείας και όλες τις οδηγίες. Η μη τήρηση των προειδοποιήσεων και οδηγιών μπορεί να προκαλέσει ηλεκτροπληξία, πυρκαγιά ή / και σοβαρή βλάβη.

Αποθηκεύστε όλες τις προειδοποιήσεις και τις οδηγίες για μελλοντική αναφορά.

Ο όρος "ηλεκτρικό εργαλείο" στις προειδοποιήσεις αναφέρεται στο δικό σας ηλεκτρικό εργαλείο (με καλώδιο) που λειτουργεί στο δίκτυο ισχύος ή το ηλεκτρικό εργαλείο που λειτουργεί με μπαταρία (χωρίς καλώδιο).

Ασφάλεια χώρου εργασίας

- Διατηρείτε το χώρο εργασίας καθαρό και καλά φωτισμένο. Σε ακατάστατες ή σκοτεινές περιοχές μπορεί να προκληθούν ατυχήματα.
- Μην χρησιμοποιείτε ηλεκτρικά εργαλεία σε εκρηκτικές ατμόσφαιρες, όπως είναι η παρουσία εύφλεκτων υγρών, αερίων ή σκόνης. Τα ηλεκτρικά εργαλεία δημιουργούν σπινθήρες που μπορεί να προκαλέσουν ανάφλεξη της σκόνης ή αναθυμιάσεις.
- Κρατήστε τα παιδιά και τους παρευρισκόμενους μακριά, όταν χρησιμοποιείτε ένα ηλεκτρικό εργαλείο. Τυχόν απόσπαση της προσοχής μπορεί να σας αναγκάσει να χάσετε τον έλεγχο.

Ηλεκτρική ασφάλεια

- Τα φως του ηλεκτρικού εργαλείου πρέπει να ταιριάζουν στην πρίζα. Μην τροποποιείτε ποτέ το φως με οποιονδήποτε τρόπο. Μην χρησιμοποιείτε τυχόν προσαρμογέα φως με ηλεκτρικά εργαλεία που έχουν γείωση. Τα μη τροποποιημένα φως και οι κατάλληλες πρίζες μειώνουν τον κίνδυνο ηλεκτροπληξίας.
- Αποφεύγετε την επαφή του σώματος με γειωμένες επιφάνειες, όπως σωλήνες, καλοριφέρ, κουζίνες και ψυγεία. Υπάρχει αυξημένος κίνδυνος ηλεκτροπληξίας εάν το σώμα σας είναι γειωμένο.
- Μην εκθέτετε τα ηλεκτρικά εργαλεία στη βροχή ή σε υγρές συνθήκες. Το νερό που εισέρχεται σε ένα ηλεκτρικό εργαλείο αυξάνει τον κίνδυνο ηλεκτροπληξίας.
- Μην κακομεταχειρίζεστε το καλώδιο. Ποτέ μην χρησιμοποιείτε το καλώδιο για τη μεταφορά, για να τραβάτε ή να αποσυνδέετε το ηλεκτρικό εργαλείο. Κρατήστε το καλώδιο μακριά από θερμότητα, λάδι, αιχμηρές άκρες ή κινούμενα μέρη. Κατεστραμ-

μένα ή μπερδεμένα καλώδια αυξάνουν τον κίνδυνο ηλεκτροπληξίας.

- **Όταν χρησιμοποιείτε ένα ηλεκτρικό εργαλείο σε εξωτερικούς χώρους, χρησιμοποιήστε ένα καλώδιο επέκτασης κατάλληλο για εξωτερική χρήση.** Η χρήση ενός καλωδίου κατάλληλου για εξωτερική χρήση μειώνει τον κίνδυνο ηλεκτροπληξίας.

- **Εάν η χρήση του ηλεκτρικού εργαλείου σε μία υγρή τοποθεσία είναι αναπόφευκτη, χρησιμοποιήστε μια διάταξη προστασίας ρεύματος διαρροής (RCD).** Η χρήση ενός RCD μειώνει τον κίνδυνο ηλεκτροπληξίας. ΣΗΜΕΙΩΣΗ! Ο όρος "διάταξη προστασίας ρεύματος διαρροής (RCD)" μπορεί να αντικατασταθεί από τον όρο "διακόπτη κυκλώματος βλάβης γείωσης" (GFCI) ή "αυτόματο διακόπτη διαφορικής προστασίας (ELCB)".

- **Προειδοποίηση!** Ποτέ μην αγγίζετε τις εκτεθειμένες μεταλλικές επιφάνειες επί του κιβωτίου ταχυτήτων, ασπίδας, και ούτω καθεξής, διότι αγγίζοντας μεταλλικές επιφάνειες θα προκαλούσατε παρεμβολή με το ηλεκτρομαγνητικό κύμα, προκαλώντας έτσι πιθανή ή ζημία ή ατυχήματα.

Ατομική προστασία

- **Να είστε σε ετοιμότητα, να βλέπετε αυτό που κάνετε και να χρησιμοποιείτε την κοινή λογική όταν χρησιμοποιείτε ένα ηλεκτρικό εργαλείο.** Μη χρησιμοποιείτε ηλεκτρικά εργαλεία όταν είστε κουρασμένοι ή υπό την επήρεια ναρκωτικών, αλκοόλ ή φαρμάκων. Μια στιγμή απροσεξίας κατά τη λειτουργία ηλεκτρικών εργαλείων μπορεί να προκαλέσει σοβαρό τραυματισμό.

- **Χρησιμοποιείτε μέσα ατομικής προστασίας. Να φοράτε πάντα προστατευτικά γυαλιά.** Προστατευτικός εξοπλισμός, όπως μάσκα για τη σκόνη, αντιοιδησιακά υποδήματα ασφαλείας, κράνος, ή προστασίας της ακοής που χρησιμοποιούνται στις αντίστοιχες συνθήκες μειώνουν τις σωματικές βλάβες.

- **Αποτρέψτε την ακούσια εκκίνηση. Βεβαιωθείτε ότι ο διακόπτης βρίσκεται στη θέση off πριν από τη σύνδεση με την πηγή τροφοδοσίας και / ή της μπαταρίας, όταν σηκώνετε ή μεταφέρετε το εργαλείο.** Η μεταφορά ηλεκτρικών εργαλείων με το δάκτυλό σας στο διακόπτη ή η ενεργοποίηση ηλεκτρικών εργαλείων με ενεργοποιημένο τον διακόπτη είναι πιθανό να προκαλέσει ατυχήματα.

- **Αφαιρέστε τυχόν κουμπιά ρύθμισης ή κλειδιά πριν θέσετε το εργαλείο σε λειτουργία.** Ένα κλειδί ή ένα κουμπί που συνδέεται με ένα περιστρεφόμενο μέρος του ηλεκτρικού εργαλείου μπορεί να οδηγήσει σε τραυματισμό.

- **Μην τεντώνετε. Κρατήστε το κατάλληλο πάτημα και ισορροπία ανά πάσα στιγμή.** Αυτό επιτρέπει τον καλύτερο έλεγχο του ηλεκτρικού εργαλείου σε απρόσμενες καταστάσεις.

- **Ντυθείτε κατάλληλα. Μην φοράτε φαρδιά ρούχα ή κοσμήματα. Κρατήστε τα μαλλιά σας, τα ρούχα και τα γάντια μακριά από τα κινούμενα μέρη.** Τα φαρδιά ρούχα, κοσμήματα ή μακριά μαλλιά μπορεί να παστώσουν στα κινούμενα μέρη.

- **Αν παρέχονται εξαρτήματα για την σύνδεση σε εγκαταστάσεις για την απομάκρυνση και τη συλλογή σκόνης, βεβαιωθείτε ότι είναι συνδεδεμένα και χρησιμοποιούνται σωστά.** Η χρήση της συλλογής σκόνης μπορεί να μειώσει τους κινδύνους που σχετίζονται με τη σκόνη.

- **Μην αφήνετε την οικειότητα που έχει αποκτηθεί από τη συχνή χρήση των εργαλείων σας να σας κάνει αυτάρεσκους και να αγνοήσετε τις αρχές**

ασφαλείας εργαλείου. Μια απρόσεκτη ενέργεια μπορεί να προκαλέσει σοβαρό τραυματισμό μέσα σε ένα κλάσμα του δευτερολέπτου.

- **Προειδοποίηση!** Τα ηλεκτρικά εργαλεία μπορεί να παράγουν ένα ηλεκτρομαγνητικό πεδίο κατά τη διάρκεια της λειτουργίας. Αυτό το πεδίο μπορεί υπό ορισμένες συνθήκες να παρεμβαίνει σε ενεργητικά ή παθητικά ιατρικά εμφυτεύματα. Για να μειώσετε τον κίνδυνο σοβαρού ή θανάσιμου τραυματισμού, συνιστούμε στα άτομα με ιατρικά εμφυτεύματα να συμβουλευθούν το γιατρό τους και το κατασκευαστή των ιατρικών εμφυτευμάτων πριν από τη λειτουργία αυτού του ηλεκτρικού εργαλείου.

Χρήση ηλεκτρικών εργαλείων και φροντίδα

- Τα άτομα με μειωμένες ψυχοσωματικές ή ψυχικές ικανότητες, καθώς και τα παιδιά δεν μπορούν να χρησιμοποιούν το ηλεκτρικό εργαλείο, αν δεν εποπτεύονται ή αν δεν καθοδηγούνται σχετικά με τη χρήση του εργαλείου από άτομο υπεύθυνο για την ασφάλειά τους.
- **Μην πιέζετε το ηλεκτρικό εργαλείο. Χρησιμοποιήστε το σωστό εργαλείο για την εφαρμογή σας.** Το κατάλληλο ηλεκτρικό εργαλείο θα κάνει τη δουλειά καλύτερα και ασφαλέστερα στο ρυθμό για τον οποίο σχεδιάστηκε.

- **Μη χρησιμοποιείτε το εργαλείο αν ο διακόπτης δεν ενεργοποιείται και απενεργοποιείται.** Κάθε ηλεκτρικό εργαλείο που δεν μπορεί να ελεγχθεί με το διακόπτη είναι επικίνδυνο και πρέπει να επισκευαστεί.

- **Αποσυνδέστε το φις από την πρίζα και / ή την μπαταρία από το ηλεκτρικό εργαλείο πριν κάνετε οποιοσδήποτε ρυθμίσεις, αλλάξτε εξαρτήματα ή αποθηκεύσετε το ηλεκτρικό εργαλείο.** Αυτά τα προληπτικά μέτρα ασφαλείας μειώνουν τον κίνδυνο να ξεκινήσει το ηλεκτρικό εργαλείο κατά λάθος.

- **Αποθηκεύετε τα εργαλεία μακριά από τα παιδιά και μην αφήνετε τα άτομα που δεν είναι εξοικειωμένα με το ηλεκτρικό εργαλείο ή με αυτές τις οδηγίες να χρησιμοποιούν το ηλεκτρικό εργαλείο.** Τα ηλεκτρικά εργαλεία είναι επικίνδυνα στα χέρια μη εκπαιδευμένων χρηστών.

- **Διατηρήστε τα ηλεκτρικά εργαλεία. Ελέγξτε την ευθυγράμμιση τους ή το μπλοκάρισμα των κινούμενων μερών, τη θραύση των εξαρτημάτων και οποιαδήποτε άλλη κατάσταση που μπορεί να επηρεάσει τη λειτουργία του ηλεκτρικού εργαλείου. Σε περίπτωση βλάβης, το ηλεκτρικό εργαλείο πρέπει να επισκευαστεί πριν από τη χρήση.** Πολλά ατυχήματα προκαλούνται από κακή συντήρηση των ηλεκτρικών εργαλείων.

- **Διατηρείτε τα εργαλεία κοπής αιχμηρά και καθαρά.** Τα σωστά διατηρημένα εργαλεία κοπής με κοφτερές ακμές κοπής είναι λιγότερο πιθανό να μπλοκάρουν και να είναι πιο εύκολο να ελεγχθούν.

- **Χρησιμοποιήστε το ηλεκτρικό εργαλείο, τα εξαρτήματα και τα κομμάτια του εργαλείου κτλ σύμφωνα με αυτές τις οδηγίες, λαμβάνοντας υπόψη τις συνθήκες εργασίας και τις εργασίες που πρέπει να εκτελεστούν.** Η χρήση του ηλεκτρικού εργαλείου για εργασίες διαφορετικές από εκείνες που προορίζονται μπορεί να οδηγήσει σε μια επικίνδυνη κατάσταση.

- **Κρατήστε τις λαβές και τις επιφάνειες λαβής στεγνές, καθαρές και απαλλαγμένες από λάδια και γράσα.** Οι γλιστερές λαβές και επιφάνειες λαβής δεν επιτρέπουν τον ασφαλή χειρισμό και έλεγχο του εργαλείου σε απρόσμενες καταστάσεις.

- Σημειώστε ότι όταν λειτουργεί ένα ηλεκτρικό εργαλείο, παρακαλούμε κρατήστε τη βοηθητική λαβή σωστά, η οποία είναι χρήσιμη για τον έλεγχο του ηλε-

κτρικού εργαλείου. Ως εκ τούτου, ο σωστός χειρισμός μπορεί να μειώσει τον κίνδυνο ατυχημάτων ή τραυματισμών.

Συντήρηση

- **Να προτιμάτε για τη συντήρηση του ηλεκτρικού εργαλείου από κατάλληλα εκπαιδευμένα άτομα και να χρησιμοποιείτε μόνο γνήσια ανταλλακτικά.** Αυτό θα εξασφαλίσει την ασφάλεια του ηλεκτρικού εργαλείου.
- Ακολουθήστε τις οδηγίες για τη λίπανση και αλλαγή εξαρτημάτων.

Ειδικές προειδοποιήσεις ασφάλειας

- **Πριν από την εργασία, πρέπει να διενεργηθεί επιθεώρηση για να διαπιστωθεί εάν έχει τοποθετηθεί η φρέζα. Πρέπει να κρατάτε σταθερά το ηλεκτρικό εργαλείο κατά τη διάρκεια της εργασίας.** Πρέπει να χρησιμοποιείτε φρέζα με κατάλληλες διαστάσεις. Οποτεδήποτε χρησιμοποιείτε ή αλλάζετε την φρέζα, πρέπει να βεβαιωθείτε ότι ο διακόπτης του ηλεκτρικού εργαλείου είναι στη θέση εκτός λειτουργίας. Για να αποφύγετε τον τραυματισμό που προκαλείται σε εσάς και τους παρευρισκόμενους σας, οι ηλεκτρικές γραμμές πρέπει να απομακρυνθούν από την πρίζα όταν συναρμολογηθεί ή αλλάξει η φρέζα.

• **Όταν χρησιμοποιείτε το ηλεκτρικό εργαλείο, θα εργαστείτε σε περιβάλλον με σκόνη.** Ως εκ τούτου, θα πρέπει να φοράτε μάσκα και γυαλιά. Εάν έχετε μακριά μαλλιά, θα πρέπει να φοράτε σκουφάκι προστασίας μαλλιών. Δεν πρέπει να φοράτε φαρδία ρούχα κατά τη διάρκεια της εργασίας.

• **Εάν οι ηλεκτρικές γραμμές έχουν υποστεί ζημιά, δεν θα πρέπει να τις αγγίζετε.** Απαγορεύεται η χρήση ηλεκτρικού εργαλείου με κατεστραμμένες ηλεκτρικές γραμμές. Οι γραμμές ηλεκτρικές γραμμές πρέπει να τοποθετηθούν πίσω από το πλαίσιο (η λειτουργία του εργαλείου δεν πρέπει να επηρεάζεται).

• **Το ηλεκτρικό εργαλείο δεν πρέπει να λειτουργεί σε βροχή ή σε υγρό περιβάλλον.** Δεν πρέπει να αγγίζετε τις γραμμές ηλεκτρικού ρεύματος για να αποφύγετε πυρκαγιά ή ηλεκτροπληξία.

• **Πριν αφαιρέσετε το ηλεκτρικό εργαλείο από το αντικείμενο εργασίας, θα πρέπει να διακόψετε το διακόπτη τροφοδοσίας και να σταματήσετε τελείως την φρέζα.**

• **Τα χέρια πρέπει πάντα να βρίσκονται μακριά από τα περιστρεφόμενα μέρη.** Όταν η φρέζα έρχεται σε επαφή με το αντικείμενο εργασίας, δεν πρέπει να επιχειρήσετε να ξεκινήσετε το ηλεκτρικό εργαλείο.

• **Μετά την εργασία, ο διακόπτης πρώτα θα απενεργοποιηθεί και στη συνέχεια ο κόμβος κλειδώματος του ορθοστάτη διατομής πρέπει να τεθεί σε χαλάρωση ώστε το ηλεκτρικό εργαλείο να επιστρέψει στην αρχική του θέση.**

Κατευθυντήριες γραμμές για την ασφάλεια κατά τη λειτουργία του ηλεκτρικού εργαλείου

Πριν αρχίσετε την εργασία

- Κατά τη μηχανική κατεργασία, μην τοποθετείτε το αντικείμενο στο οποίο εργάζεστε σε σκληρή επιφάνεια

(τσιμέντο, χάλυβα, πέτρα, κλπ.) - όταν το κοπτικό του ρούτερ περνά από το αντικείμενο, μπορείτε να προκαλέσετε ζημιά στο κοπτικό του ρούτερ και να χάσετε τον έλεγχο του ηλεκτρικού εργαλείου.

- Χρησιμοποιείτε κοπτικά ρούτερ των οποίων η επιτρεπόμενη ταχύτητα περιστροφής δεν υπερβαίνει την ταχύτητα περιστροφής της ατράκτου του ηλεκτρικού εργαλείου. Να τηρείτε τις συστάσεις του κατασκευαστή για τη χρήση των κοπτικών του ρούτερ. Μην χρησιμοποιείτε κοπτικά ρούτερ που δεν είναι σύμφωνα με τις προδιαγραφές που περιλαμβάνονται στο εγχειρίδιο χρήστη.

- Χρησιμοποιείτε μόνο αιχμηρά μη ελαττωματικά κοπτικά ρούτερ. Τα κοπτικά ρούτερ που παρουσιάζουν κάμψη, αμβλύσεις ή ρωγμές πρέπει να αντικατασταθούν.
- Η διάμετρος του στελέχους του κοπτικού πρέπει να ταιριάζει ακριβώς με την εσωτερική διάμετρο της φωλιάς του ηλεκτρικού εργαλείου.

- **Ποτέ μη χρησιμοποιείτε το κοπτικό ρούτερ εάν η διάμετρος της μονάδας κοπής υπερβαίνει τη διάμετρο της οπής στην πλάκα βάσης.**

- Πριν από την κοπή, αφαιρέστε όλα τα καρφιά και άλλα μεταλλικά αντικείμενα από τα ακατέργαστα τεμάχια.

- Όταν κόβετε σε τοίχους ή χωρίσματα, πρέπει να εντοπίσετε τυχόν εντοιχισμένες καλωδιώσεις, σωληνώσεις ύδρευσης και αερίου. Ενδεχομένη ζημιά σε καλωδιώσεις ή σωληνώσεις μπορεί να προκαλέσει σοβαρούς τραυματισμούς.

Κατά τη διάρκεια της εργασίας

- Όταν συνδέετε το ηλεκτρικό εργαλείο με την παροχή ρεύματος και κατά τη λειτουργία, κρατήστε το ηλεκτρικό εργαλείο με τα δύο χέρια από τις δύο λαβές και διατηρήστε το σε μια σταθερή θέση, η οποία θα σας επιτρέψει να έχετε τον πλήρη έλεγχο του ηλεκτρικού εργαλείου.

- Διατηρήστε τα χέρια σας σε ασφαλή απόσταση από το περιστρεφόμενο κοπτικό ρούτερ. Να θυμάστε ότι όταν κατεργάζεστε ένα αντικείμενο, το άκρο του κοπτικού του ρούτερ ενδέχεται να προεξέχει από το κάτω μέρος του αντικείμενου και δεν προστατεύεται - αν το αγγίξετε, μπορεί να προκληθεί σοβαρός τραυματισμός. Μην αγγίζετε το περιστρεφόμενο κοπτικό με τα χέρια σας.

- Μην αρχίζετε ποτέ την κατεργασία μέχρι το κοπτικό του ρούτερ ανακτήσει πλήρη ταχύτητα.

- Πρωθυερίστε το κοπτικό του ρούτερ στο αντικείμενο επεξεργασίας μόνο όταν λειτουργεί το ηλεκτρικό εργαλείο, διαφορετικά το κοπτικό του ρούτερ μπορεί να σφηνώσει στο αντικείμενο, ή να προκύψει ανατίλιξη και απώλεια του ελέγχου του ηλεκτρικού εργαλείου.

- Χρησιμοποιείτε διατάξεις σύσφιξης όταν κόβετε μικρά ακατέργαστα τεμάχια. Αν τα ακατέργαστα τεμάχια είναι τόσο μικρά που δεν μπορούν να στερεωθούν σωστά, μην επιχειρήσετε να τα κόψετε.

- Ποτέ μην αφαιρέτε το πριονίδι ενώ το μοτέρ του ηλεκτρικού εργαλείου βρίσκεται σε λειτουργία.

- Μην το χρησιμοποιείτε σε υλικά που περιέχουν αμιάντο. Ο αμιάντος θεωρείται καρκινογόνος.

- Αποφύγετε το σταμάτημα του κινητήρα του ηλεκτρικού εργαλείου όταν είναι υπό φορτίο.

- Αποφύγετε την υπερθέρμανση του ηλεκτρικού εργαλείου όταν το χρησιμοποιείτε για μεγάλο χρονικό διάστημα.

- Μην χρησιμοποιείτε ποτέ το ηλεκτρικό εργαλείο πάνω από το ύψος του κεφαλιού σας.

Μετά το τέλος της εργασίας

- Το ηλεκτρικό εργαλείο μπορεί να απομακρυνθεί από το χώρο εργασίας μόνο μετά την απενεργοποίησή του

και αφού το κοπτικό του ρούτερ έχει εντελώς σταματήσει.

- Απαγορεύεται ρητά η επιβράδυνση της περιστροφής του κοπτικού του ρούτερ μέσω αδράνειας με χρήση της ασφάλειας της ατράκτου - αυτό θα θέσει το ηλεκτρικό εργαλείο εκτός λειτουργίας και θα ακυρώσει το δικαίωμα σας στην υπηρεσία εγγύησης.
- Κατά τη λειτουργία το κοπτικό του ρούτερ θερμαίνεται πολύ - μην το αγγίζετε μέχρι να κρυώσει.
- Ο καθαρισμός του χώρου εργασίας μετά το πέρας της εργασίας θα πρέπει να πραγματοποιείται από άτομα εξοπλισμένα με τα ανωτέρω μέσα ατομικής προστασίας.



Προσοχή: οι χημικές ουσίες που περιέχονται στη σκόνη που δημιουργούνται στο τρίψιμο, κοπή, πριόνισμα, λείανση, διάτρηση και άλλες δραστηριότητες της κατασκευαστικής βιομηχανίας μπορεί να οδηγήσουν σε καρκίνο, συγγενή ανεπάρκεια ή να είναι επιβλαβή για την γονιμότητα. Το ιόν ορισμένων χημικών ουσιών θα είναι:

- Πριν από κάθε επισκευή και εργασίες αντικατάστασης στο μηχανήμα, το καλώδιο τροφοδοσίας πρέπει να πρώτα να τραβιέται.
- Το διαφανές δύο οξειδίου του πυριτίου και άλλων προϊόντων τοιχοποιίας στα τούβλα τοίχου και τσιμέντου, το αρσενικού χρωμίου (CCA) σε ξύλο με χημική επεξεργασία. Ο βαθμός βλάβης των ουσιών αυτών θα εξαρτηθεί από το βαθμό συχνότητας που εκτελείτε αυτές τις εργασίες. Αν θέλετε να μειώσετε την επαφή με αυτές τις χημικές ουσίες, παρακαλείστε να εργάζεστε σε χώρο με εξαερισμό και θα πρέπει να χρησιμοποιείται τις συσκευές με πιστοποιητικά ασφαλείας (όπως η μάσκα σκόνης που έχει σχεδιαστεί με μικρό φίλτρο σκόνης).



Παρατηρήστε την τάση του ρεύματος: σε σύνδεση με ισχύ, θα πρέπει να βεβαιώσετε ότι η τάση του ρεύματος είναι η ίδια με την τάση που σημειώνεται στην πινακίδα του εργαλείου. Εάν η τάση του ρεύματος είναι υψηλότερη από την κατάλληλη τάση, ως αποτέλεσμα θα προκληθούν ατυχήματα στους χειριστές, και την ίδια στιγμή, το εργαλείο θα καταστραφεί. Επομένως, εάν δεν έχει επιβεβαιωθεί η τάση του ρεύματος, τότε δεν πρέπει ποτέ να το συνδέσετε αυθαίρετα. Αντίθετα, όταν η τάση τροφοδοσίας είναι μικρότερη από την απαιτούμενη τάση, ο κινητήρας θα καταστραφεί.

Τα σύμβολα που χρησιμοποιούνται στο εγχειρίδιο

Τα παρακάτω σύμβολα χρησιμοποιούνται στο εγχειρίδιο λειτουργίας, θυμηθείτε τη σημασία τους. Η σωστή ερμηνεία των συμβόλων θα επιτρέψει τη σωστή και ασφαλή χρήση του ηλεκτρικού εργαλείου.

Σύμβολο	Έννοια
	Αυτοκόλλητο σειριακό αριθμού: CT ... - μοντέλο; XX - ημερομηνία κατασκευής; XXXXXXX - σειριακός αριθμός.

Σύμβολο	Έννοια
	Διαβάστε όλους τους κανονισμούς ασφαλείας και τις οδηγίες.
	Φορέστε γυαλιά προστασίας.
	Φορέστε προστατευτικά αυτιών.
	Να φοράτε μάσκα για τη σκόνη.
	Αποσυνδέστε το ηλεκτρικό εργαλείο από την πρίζα πριν από την εγκατάσταση ή ρύθμιση.
	Κατεύθυνση της κίνησης.
	Κατεύθυνση περιστροφής.
	Κλειδωμένο.
	Ξεκλειδωτό.
	Διπλή μόνωση / κατηγορία προστασίας.
	Ένα σήμα που πιστοποιεί ότι το προϊόν συμμορφώνεται με τις βασικές απαιτήσεις των οδηγιών της ΕΕ και των εναρμονισμένων προτύπων της ΕΕ.
	Προσοχή. Σημαντικό.
	Να φοράτε προστατευτικά γάντια.
	Κατά τη λειτουργία, απομακρύνετε τη συσσωρευμένη σκόνη.
	Κατεύθυνση φρεζαρίσματος.

Σύμβολο	Έννοια
	Χρήσιμες πληροφορίες.
	Μην πετάτε το ηλεκτρικό εργαλείο σε στο δοχείο οικιακών απορριμμάτων.

Περιγραφή ηλεκτρικού εργαλείου

Το ηλεκτρικό εργαλείο έχει σχεδιαστεί για το φρεζάρισμα των σχισμών και την επεξεργασία των λαμαρινών από ξύλινα υλικά, πλαστικές ύλες κλπ.

Εξαρτήματα ηλεκτρικού εργαλείου

- 1 Μετρητής βάθους φρεζαρίσματος
- 2 Βίδα ασφάλισης
- 3 Κλειδαριά
- 4 Πείρος ακινητοποίησης
- 5 Πλάκα βάσης
- 6 Κουμπί κλειδώματος για διακόπτη ενεργοποίησης / απενεργοποίησης
- 7 Διακόπτης ενεργοποίησης / απενεργοποίησης
- 8 Σχισμές εξερισμού
- 9 Κλειδωμα άξονα
- 10 Παξιμάδι συσφιγκτήρα
- 11 Κλίμακα
- 12 Κοπτικό άκρο δρομολογητή *
- 13 Κλειδί *
- 14 Παξιμάδι M4 *
- 15 Προσαρμογέας σύνδεσης διάταξης απομάκρυνσης σκόνης *
- 16 Βίδα M4 (εγχάρκτη κεφαλή) *
- 17 Παράλληλος οδηγός (συναρμολόγηση) *
- 18 Βίδα M4 (στρογγυλή κεφαλή) *
- 19 Δακτύλιος σύσφιξης *
- 20 Άξονας
- 21 Παξιμάδι παράλληλου οδηγού *
- 22 Στήριγμα *
- 23 Βίδα ρύθμισης παράλληλου οδηγού *
- 24 Πλάκα ωθήσεως *
- 25 Βίδα ασφάλισης παράλληλου οδηγού *

* Προαιρετικός εξοπλισμός

Δεν περιλαμβάνονται στο βασικό εξοπλισμό όλα τα εξαρτήματα που απεικονίζονται ή αναφέρονται.

Τοποθέτηση και ρύθμιση εξαρτημάτων του ηλεκτρικού εργαλείου

Πριν εκτελέσετε εργασίες στο ηλεκτρικό εργαλείο πρέπει να το αποσυνδέσετε από το ρεύμα.



Μην σφίγγετε υπερβολικά τα εξαρτήματα σύσφιξης, για να μην προκληθεί ζημιά στο σπείρωμα.

Τοποθέτηση / αντικατάσταση εξαρτημάτων (βλ. Σχ. 1)



Μετά από παρατεταμένη λειτουργία, το κοπτικό του ρούτερ μπορεί να υπερθερμανθεί, αφαιρέστε το χρησιμοποιώντας γάντια. Αυτό θα μειώσει επίσης τον κίνδυνο τραυματισμού από το κοφτερό άκρο του εξαρτήματος.

- Γυρίστε το ηλεκτρικό εργαλείο ανάποδα.
- Πατήστε το κλειδωμα του άξονα **9** και αφού βεβαιωθείτε ότι ο άξονας **20** είναι κλειδωμένος, κρατήστε το κλειδωμα του άξονα **9** σε μια πιεσμένη θέση (βλ. Σχ. 1.1).
- Χαλαρώστε το παξιμάδι **10** χρησιμοποιώντας το κλειδί **13** (βλ. Σχ. 1.2).
- Τοποθετήστε / αντικαταστήστε το κοπτικό άκρο δρομολογητή, φροντίζοντας ότι το στέλεχος του κοπτικού άκρου εισέρχεται στον δακτύλιο σύσφιξης **19** σε βάθος τουλάχιστον 20 χιλ.(βλ. Σχ. 1.3).
- Σφίξτε το παξιμάδι **10** χρησιμοποιώντας το κλειδί ανοικτού άκρου **13**. Σημείωση: Μη σφίγγετε ποτέ το παξιμάδι **10** χωρίς το κοπτικό άκρο δρομολογητή - αυτό μπορεί να προκαλέσει ζημιά στον δακτύλιο σύσφιξης **19**.
- Αφού ολοκληρώσετε όλες τις εργασίες, απελευθερώστε το κλειδωμα άξονα **9**.

Συναρμολόγηση / αποσυναρμολόγηση του προσαρμογέα σύνδεσης διάταξης απομάκρυνσης σκόνης (βλ. Σχ. 2)

- Τοποθετήστε τον προσαρμογέα **15** όπως φαίνεται στο σχήμα 2.
- Συνδέστε την εξωτερική συσκευή αφαίρεσης σκόνης στον προσαρμογέα **15** (χρησιμοποιήστε ένα κατάλληλο προσαρμογέα αν είναι απαραίτητο).
- Οι εργασίες αποσυναρμολόγησης γίνονται με την αντίστροφη σειρά.

Διάταξη παράλληλου οδηγού / προσαρμογή / τοποθέτηση (βλ. Σχ. 3-4)

- Συναρμολογήστε τον παράλληλο οδηγό **17** όπως φαίνεται στο σχήμα 3.
- Κλειδώστε τον παράλληλο οδηγό **17** στην πλάκα βάσης **5**, όπως φαίνεται στο σχήμα 4.
- Ο παράλληλος οδηγός **17** έχει μια βίδα ρύθμισης **23** που παρέχει την ακριβή ρύθμιση. Για το σκοπό αυτό, εκτελέστε τα εξής:
 - Χαλαρώστε τη βίδα ασφάλισης **25**,
 - Περιστρέψτε τη βίδα ρύθμισης **23** για να μετακινήσετε την πλάκα ωθήσεως **24**,
 - Παρατηρήστε ότι υπάρχει μια κλίμακα στο κάτω μέρος της πλάκας ωθήσεως **24**, η οποία δείχνει την απόσταση στην οποία κινήθηκε η πλάκα ωθήσεως **24**,
 - Σφίξτε τη βίδα ασφάλισης **25**.
- Οι εργασίες αποσυναρμολόγησης γίνονται με την αντίστροφη σειρά.

Έναρξη λειτουργίας των ηλεκτρικών εργαλείων

Χρησιμοποιείτε πάντοτε τη σωστή τάση τροφοδοσίας: η τάση τροφοδοσίας πρέπει να συμφωνεί με την τάση

που αναγράφεται στην πινακίδα του ηλεκτρικού εργαλείου.

Ενεργοποίηση / απενεργοποίηση του ηλεκτρικού εργαλείου

Ενεργοποίηση / απενεργοποίηση σύντομης διάρκειας

Για την ενεργοποίηση, πιέστε και κρατήστε πατημένο το διακόπτη ενεργοποίησης / απενεργοποίησης 7. Για απενεργοποίηση, αφήστε τον.

Ενεργοποίηση / απενεργοποίηση μεγάλης διάρκειας

Ενεργοποίηση:

Πιέστε το διακόπτη ενεργοποίησης / απενεργοποίησης 7 και ασφαλίστε τον στη σωστή θέση με το κουμπί κλειδώματος για το διακόπτη ενεργοποίησης / απενεργοποίησης 6.

Απενεργοποίηση:

Πιέστε και αφήστε το διακόπτη ενεργοποίησης / απενεργοποίησης 7.

Αναρρόφηση σκόνης κατά τη λειτουργία του ηλεκτρικού εργαλείου



Η συλλογή σκόνης μειώνει τη συγκέντρωση σκόνης στον αέρα και αποτρέπει τη συσσώρευση σκόνης στο χώρο εργασίας.

Ενώ λειτουργεί το ηλεκτρικό εργαλείο, χρησιμοποιείτε πάντοτε μια ηλεκτρική σκούπα κατάλληλη για τη συλλογή της σκόνης που δημιουργείται από την κατεργασία. Ένας ειδικός προσαρμογέας χρησιμοποιείται για τη σύνδεση της ηλεκτρικής σκούπας με τον προσαρμογέα 15.

Συστάσεις για το χειρισμό του ηλεκτρικού εργαλείου

Καθορισμός του βάθους κοπής (βλ. Σχ. 5-8)



Η ρύθμιση του βάθους κοπής μπορεί να πραγματοποιηθεί μόνο όταν το ηλεκτρικό εργαλείο είναι απενεργοποιημένο.

- Τοποθετήστε το ηλεκτρικό εργαλείο σε μια ομαλή οριζόντια επιφάνεια.
- Ξεβιδώστε τις βίδες ασφάλισης 2 - αυτό θα σας επιτρέψει να μετακινήσετε ελεύθερα το σώμα ηλεκτρικού εργαλείου (βλ. Σχ. 5.3).
- Ξεβιδώστε το παξιμάδι ασφαλείας 3 - αυτό παρέχει τη δυνατότητα ελεύθερης μετακίνησης του μετρητή βάθους φρεζαρίσματος 1 (βλ. Σχ. 5.2-5.3).
- Μετακινήστε τον μετρητή βάθους φρεζαρίσματος 1 προς τα πάνω (βλ. Σχ. 6.1).
- Χαμηλώστε το σώμα του ηλεκτρικού εργαλείου έτσι ώστε το άκρο του άξονα του δρομολογητή να μπορεί να αγγίζει την επιφάνεια του αντικειμένου εργασίας (βλ. Σχ. 6.2). Σφίξτε τις βίδες ασφάλισης 2 κρατώντας το σώμα του ηλεκτρικού εργαλείου στη θέση αυτή (βλ. Σχ. 6.3).
- Μετακινήστε το μετρητή βάθους φρεζαρίσματος 1 προς τα κάτω, έως ότου το άκρο του αγγίζει τον πείρο

ακινητοποίησης 4 (βλ. Σχ. 7.1). Ως αποτέλεσμα, έχετε κλειδώσει τη "μηδενική θέση".

- Για να ρυθμίσετε το βάθος φρεζαρίσματος, μετακινήστε τον μετρητή βάθους φρεζαρίσματος 1 προς τα πάνω (βλ. Σχ. 7.2) προσανατολίζοντας την κλίμακα 11 (συνιστάται η χρήση πρόσθετου εργαλείου μέτρησης για ακριβέστερη εγκατάσταση).
- Σφίξτε το παξιμάδι ασφαλείας 3 για να ασφαλίσετε το βάθος φρεζαρίσματος (βλ. Σχ. 8.1).
- Ξεβιδώστε τις βίδες ασφάλισης 2 - αυτό παρέχει τη δυνατότητα κίνησης του σώματος του ηλεκτρικού εργαλείου ελεύθερα (βλ. Σχ. 8.2).
- Μετακινήστε το σώμα ηλεκτρικού εργαλείου προς τα κάτω, όταν το άκρο του μετρητή βάθους φρεζαρίσματος 1 αγγίζει τον πείρο ακινητοποίησης 4, θα επιτευχθεί το επιθυμητό βάθος φρεζαρίσματος (βλ. Σχ. 8.3). Σφίξτε τις βίδες ασφάλισης 2, διατηρώντας ταυτόχρονα το σώμα του ηλεκτρικού εργαλείου σε αυτή τη θέση.

Κατεύθυνση κοπής



Η κοπή θα πρέπει πάντα να διεξάγεται αντίθετα με την κατεύθυνση περιστροφής του κοπτικού του ρούτερ. Διαφορετικά, το ηλεκτρικό εργαλείο θα υπόκειται σε κραδασμούς, που μπορεί να οδηγήσουν στην απώλεια του ελέγχου του εργαλείου.



Γενικές συστάσεις λειτουργίας (βλ. Σχ. 9)



Κατά τη λειτουργία, βεβαιωθείτε ότι χρησιμοποιείτε τον παράλληλο οδηγό 17 - αυτό θα εξασφαλίσει τον απαιτούμενο έλεγχο του ηλεκτρικού εργαλείου.

- Σημειώστε και στερεώστε το επεξεργασμένο αντικείμενο εργασίας.
- Ρυθμίστε το απαιτούμενο βάθος φρεζαρίσματος και ασφαλίστε το σώμα του ηλεκτρικού εργαλείου στη θέση αυτή, όπως περιγράφεται παραπάνω.
- Ρυθμίστε τον παράλληλο οδηγό 17, όπως περιγράφεται παραπάνω.
- Ενεργοποιήστε το ηλεκτρικό εργαλείο.
- Κρατήστε το ηλεκτρικό εργαλείο με το ένα χέρι από τη λαβή και κρατήστε τον παράλληλο οδηγό 17 με το άλλο χέρι (βλ. Σχ. 9).
- Πραγματοποιήστε τη λειτουργία φρεζαρίσματος με ομοιόμορφη πρόοδο, τηρώντας τις συστάσεις σχετικά με την κατεύθυνση φρεζαρίσματος. Μην ασκήσετε επιπλέον προσπάθεια - η εκτέλεση της λειτουργίας θα διαρκέσει λίγο. Η πρόσθετη προσπάθεια δεν θα επιταχύνει τη διαδικασία εργασίας, αλλά θα επιβαρύνει υπερβολικά το ηλεκτρικό εργαλείο.
- Απενεργοποιήστε το ηλεκτρικό εργαλείο.

Χρήση του παράλληλου οδηγού (βλ. Σχ. 9)

Ο παράλληλος οδηγός 17 επιτρέπει την κοπή κατά μήκος της ευθείας γραμμής της πλευρικής επιφάνειας του τεμαχίου επεξεργασίας.

- Ρυθμίστε την απόσταση από το άκρο του τεμαχίου εργασίας ρυθμίζοντας τον παράλληλο οδηγό 17, όπως περιγράφεται παραπάνω.
- Πραγματοποιήστε τη λειτουργία φρεζαρίσματος πιέζοντας τον παράλληλο οδηγό 17 στην πλευρική επιφάνεια του τεμαχίου εργασίας (βλ. Σχ. 9).

Συντήρηση του ηλεκτρικού εργαλείου / προληπτικά μέτρα

Πριν εκτελέσετε εργασίες στο ηλεκτρικό εργαλείο πρέπει να το αποσυνδέσετε από το ρεύμα.

Καθαρισμός του ηλεκτρικού εργαλείου

Μια απαραίτητη προϋπόθεση για τη μακροχρόνια χρήση του εργαλείου είναι να διατηρείται καθαρό. Φυσάτε τακτικά πεπιεσμένο αέρα στις σχισμές αερισμού **8** του ηλεκτρικού εργαλείου.

Εξυπηρέτηση μετά την πώληση και παροχή υπηρεσιών

Η εξυπηρέτησή μας μετά την πώληση απαντά στις ερωτήσεις σας σχετικά με τη συντήρηση και την επισκευή του προϊόντος σας, καθώς και με ανταλλακτικά. Πληροφορίες σχετικά με τα κέντρα εξυπηρέτησης, διαγράμματα και πληροφορίες ανταλλακτικών σχετικά με τα ανταλλακτικά μπορείτε επίσης να βρείτε στην ιστοσελίδα: www.crown-tools.com.

Μεταφορά των ηλεκτρικών εργαλείων

- Κατηγορηματικά να μην πέσει καμία μηχανική επίδραση επί της συσκευασίας κατά τη μεταφορά.
- Κατά την εκφόρτωση / φόρτωση δεν επιτρέπεται να χρησιμοποιήσετε οποιοδήποτε είδος τεχνολογίας που λειτουργεί με βάση την αρχή της σύσφιξης συσκευασίας.

Προστασία του περιβάλλοντος



Ανακύκλωση της πρώτης ύλης αντί της καταστροφής της.

Το ηλεκτροεργαλείο, ο πρόσθετος εξοπλισμός του και η συσκευασία του υπάγονται στη διαδικασία της οικολογικής ανακύκλωσης. Προς όφελος της επιλεγμένης επανακυκλοφορίας των αποσύρσεων, τα συνθετικά συστατικά των ανταλλακτικών αναγράφονται αντίστοιχα. Οι παρόν οδηγίες χρήσης έχουν εκτυπωθεί σε χαρτί ανακυκλωμένο χωρίς εφαρμογή χλωρίου.

Технические характеристики электроинструмента

Кромочный фрезер		СТ11020
Код электроинструмента	[220-230 В ~50/60 Гц]	421753
Номинальная мощность	[Вт]	430
Выходная мощность	[Вт]	174
Сила тока при напряжении	220-230 В [А]	2.1
Число оборотов холостого хода	[мин ⁻¹]	26000
Внутренний Ø цангового зажима	[мм] [дюймы]	6 1/4"
Высота хода фрезерного блока	[мм] [дюймы]	30 1-3/16"
Вес	[кг] [фунты]	1,5 3.31
Класс безопасности		□ / II

Информация о шуме



Носить приспособление для защиты органов слуха при уровне звукового давления свыше 85 dB(A).

Соответствия требуемым нормам

Мы заявляем под нашу единоличную ответственность, что описанный в разделе "Технические характеристики электроинструмента" продукт отвечает всем соответствующим положениям Директивы 2006/42/ЕС, включая их изменения, а также следующим нормам: EN 60745-1, EN 60745-2-17.

Менеджер по сертификации

Wu Cunzhen

Merit Link International AG
Stabio, Швейцария, 30.01.2018



ПРЕДУПРЕЖДЕНИЕ. Чтобы снизить риск получения травм, пользователь должен ознакомиться с руководством по эксплуатации!

Общие правила техники безопасности



ПРЕДУПРЕЖДЕНИЕ. Прочтите все предупреждения о технике безопасности и инструкции. Несоблюдение предупреждений и инструкций может привести к поражению электрическим током, возгоранию и / или серьезной травме.

Сохраните все предупреждения и инструкции для дальнейшего использования.

Термин "электроинструмент", используемый в тексте предупреждений, относится к электроинструменту с питанием от электросети (проводной) или электроинструменту с питанием от аккумулятора (беспроводной).

Безопасность рабочего места

- Рабочее место должно быть чистым и хорошо освещенным. В захламленных или темных местах вероятны несчастные случаи.
- Не используйте электроинструменты во взрывоопасных средах, например, в присутствии легковоспламеняющихся жидкостей, газов или пыли. Электроинструменты создают искры, которые могут стать причиной воспламенения пыли или паров.
- Во время работы электроинструмента не допускайте присутствия детей и других лиц. Отвлечение внимания может привести к потере контроля.

Рекомендации по электробезопасности

- Вилки электроинструмента должны соответствовать розетке. Никогда не вносите изменения в конструкцию вилки. Не используйте адаптеры с заземленными электроинструментами. Вилки оригинальной конструкции и соответствующие розетки уменьшают риск поражения электрическим током.
- Избегайте контакта с заземленными поверхностями, такими как трубы, радиаторы, плиты и холодильники. Это повышает риск поражения электрическим током.
- Не подвергайте электроинструмент воздействию дождя или влаги. Попадание воды внутрь электроинструмента повышает риск поражения электрическим током.

Русский

- Не используйте токоведущий кабель в целях, для которых он не предназначен. Никогда не используйте кабель для переноски электроинструмента, подтягивания электроинструмента к себе, или для выключения электроинструмента рынком за токоведущий кабель. Оберегайте токоведущий кабель от нагревания, нефтепродуктов, острых кромок или движущихся частей электроинструмента. Поврежденный или спутанный токоведущий кабель увеличивает опасность поражения электрическим током.
- При работах на открытом воздухе, используйте удлинительные кабели, предназначенные для наружных работ, это снижает опасность поражения электрическим током.
- Если нельзя избежать работы электроинструмента на участке с повышенной влажностью, используйте устройство защитного отключения (УЗО). Использование УЗО снижает риск поражения электрическим током. ПРИМЕЧАНИЕ. термин "УЗО (RCD)" может быть заменен термином "устройство защитного отключения (GFCI)" или "автоматический выключатель с функцией защиты от тока утечки (ELCB)".
- **Предупреждение!** Никогда не прикасайтесь к открытым металлическим поверхностям редуктора, защитного кожуха и т.д., так как на металлические поверхности воздействуют электромагнитные волны и касание к ним может привести к травме или несчастному случаю.

Рекомендации по личной безопасности.

- Будьте бдительными, следите за тем, что вы делаете, и при работе с электроинструментом руководствуйтесь здравым смыслом. Не используйте электроинструмент, если вы устали или находитесь под воздействием наркотических средств, алкоголя или лекарств. Ослабление внимания при работе с электроинструментом может привести к серьезной травме.
- Используйте средства индивидуальной защиты. Всегда надевайте защитные очки. Средства индивидуальной защиты, такие как пылезащитная маска, нескользящая защитная обувь, каска или средства защиты органов слуха, которые используются в соответствующих условиях, уменьшают вероятность получения травм.
- Не допускайте непреднамеренного запуска электроинструмента. Перед подключением к источнику питания и / или аккумулятору, поднятием или переносом электроинструмента убедитесь, что выключатель / выключатель находится в выключенном состоянии. Перемещение электроинструмента, когда палец находится на выключателе / выключателе, или включение питания электроинструментов с включенным выключателем / выключателем может стать причиной несчастного случая.
- Перед включением, необходимо убрать из вращающихся частей электроинструмента все дополнительные ключи и приспособления. Ключ, оставленный во вращающейся части электроинструмента, может быть причиной серьезных травм.
- Не предпринимайте чрезмерных усилий. Всегда сохраняйте устойчивое положение и равновесие. Это позволяет лучше контролировать электроинструмент в непредвиденных ситуациях.
- Носите свободную одежду и украшения. Держите волосы, одежду и перчатки вдали от дви-

жущихся деталей. Свободная одежда, украшения или длинные волосы могут быть захвачены подвижными частями электроинструмента, что станет причиной серьезных травм.

- Если в конструкции электроинструмента предусмотрена возможность для подключения пылеулавливающих и пылесборных устройств, убедитесь, что они подключены и правильно используются. Использование таких устройств уменьшает опасности, связанные с накоплением пыли.
- Всегда будьте осторожны, не игнорируйте принципы безопасной работы с электроинструментом из-за знаний и опыта, полученных вследствие частого пользования электроинструментом. Неосторожное действие может незамедлительно привести к серьезным травмам.
- **Предупреждение!** Во время работы электроинструмента могут создаваться электромагнитное поле. При определенных обстоятельствах такое поле может создавать помехи активным или пассивным медицинским имплантатам. Чтобы снизить риск серьезной или смертельной травмы, перед использованием электроинструмента проконсультируйтесь с врачом и изготовителем медицинского имплантата.

Использование и обслуживание электроинструмента

- Люди с недостаточными психофизическими или умственными способностями и дети не могут управлять электроинструментом, если человек, ответственный за их безопасность, не контролирует их или не инструктирует об использовании электроинструмента
- Не перегружайте электроинструмент. Используйте электроинструмент, который соответствует вашей цели применения. Соответствующий электроинструмент будет работать лучше и безопаснее с той производительностью, для которой он был спроектирован.
- Не работайте электроинструментом с неисправным выключателем / выключателем. Электроинструмент, включение / выключение которого, не может контролироваться представляет опасность и должен быть немедленно отремонтирован.
- Перед выполнением каких-либо настроек, сменой принадлежности или хранением электроинструментов - отсоедините вилку от источника питания и / или аккумулятор от электроинструмента. Эти меры безопасности снижают риск случайного запуска электроинструмента.
- Храните неиспользуемые электроинструменты в недоступном для детей месте и не разрешайте лицам, которые не ознакомились с электроинструментом или этими инструкциями, использовать электроинструмент. Электроинструменты опасны в руках неподготовленных пользователей.
- Следите за состоянием электроинструмента. Проверяйте осевое биение и надежность соединения подвижных деталей, а также любые неисправности, которые могут вывести электроинструмент из строя. Неисправный электроинструмент необходимо отремонтировать перед использованием. Многие несчастные случаи возникают из-за плохого состояния электроинструмента.
- Режущие инструменты должны содержаться в чистоте и быть хорошо заточенными. Пра-

вильно установленные режущие инструменты с острыми режущими кромками уменьшают возможность заклинивания и облегчают управление электроинструментом.

- **Используйте электроинструмент, принадлежности, насадки и т.п. в соответствии с инструкциями, принимая во внимание условия работы и выполняемые работы.** Использование электроинструмента для операций, для которых он не предназначен, может привести к опасной ситуации.
- **Поддерживайте рукоятки и поверхности захвата сухими, чистыми и свободными от масла и смазки.** Скользкие рукоятки и поверхности захвата препятствуют безопасному обращению с электроинструментом и управлению им в неожиданных ситуациях.
- Обратите внимание, что при работе с электроинструментом необходимо правильно держать вспомогательную рукоятку; выполнение этого требования облегчает управление электроинструментом. Таким образом, правильное удержание электроинструмента может снизить риск несчастных случаев или травм.

Техническое обслуживание

- **Обслуживание Вашего электроинструмента должно производиться квалифицированными специалистами с использованием рекомендованных запасных частей.** Это дает гарантию, того что безопасность Вашего электроинструмента будет сохранена.
- Соблюдайте инструкции по смазке, а также рекомендации по замене аксессуаров.

Особые указания по технике безопасности

- **Перед началом работы убедитесь, что электроинструмент установлен на обрабатываемую поверхность надлежащим образом; при работе крепко удерживайте электроинструмент обеими руками. Используйте фрезу соответствующего размера.** При использовании и замене фрезы включатель / выключатель электроинструмента должен находиться в положении "выключено". Для обеспечения безопасности оператора электроинструмента и лиц, находящихся рядом, во время установки или замены фрезы извлеките штепсель токоведущего кабеля из сетевой розетки.
- **При использовании электроинструмента образуется много пыли.** Используйте пылезащитную маску и защитные очки. Если у вас длинные волосы - наденьте защитный головной убор. Во время работы запрещается носить свободную одежду.
- **Использование электроинструмента с поврежденным токоведущим кабелем или электроинструмента имеющего неисправности запрещено.** Не касайтесь поврежденного токоведущего кабеля, в случае если он был поврежден лезвиями электроинструмента - немедленно извлеките штепсель из сетевой розетки, и обратитесь в специальную сервисную мастерскую. Во время эксплуатации электроинструмента убедитесь, что токоведущий кабель находится за корпусом на большем расстоянии от вращающейся фрезы.
- **Не используйте электроинструмент во время выпадения осадков (дождя, снега) или во влаж-**

ной среде. Для предотвращения возгорания или поражения электрическим током не прикасайтесь к токоведущему кабелю.

- **Перед тем, как снять электроинструмент с обрабатываемой заготовки, выключите питание. Дождитесь полной остановки фрезы и только тогда убирайте электроинструмент.**
- **Не прикасайтесь к вращающимся частям электроинструмента.** Не включайте электроинструмент, если фреза касается заготовки.
- **После завершения работы сначала установите включатель / выключатель в положение "выключено", затем разблокируйте рычаг фиксации положения корпуса, чтобы вернуть корпус электроинструмента в исходное положение.**

Правила техники безопасности при эксплуатации электроинструмента

Перед началом работы

- При обработке не укладывайте заготовку на прочную поверхность (бетон, сталь, камень и т.п.) - при прохождении фрезы сквозь заготовку Вы можете повредить фрезу, а также утратить контроль над электроинструментом.
- Используйте фрезы, допустимое число оборотов которых превышает число оборотов шпинделя электроинструмента. Соблюдайте рекомендации производителей по использованию фрез. Не применяйте фрезы, не отвечающих техническим требованиям, включенным в данное руководство.
- Используйте только острые, не имеющие дефектов фрезы. Погнутые, затупленные или имеющие трещины фрезы необходимо заменить.
- Диаметр хвостовика фрезы должен точно соответствовать внутреннему диаметру цапги электроинструмента.
- Никогда не используйте фрезы, если диаметр ее режущей части больше диаметра отверстия в опорной плите.
- Прежде чем приступить к распиловке заготовок, удалите из них гвозди и другие металлические объекты.
- Перед началом работы необходимо выяснить расположение скрытой электропроводки, водопроводных и газовых труб. При повреждении электропроводки или бытовых коммуникаций возможны тяжелые последствия для жизни и здоровья работающего.

При работе

- При включении и во время работы держите электроинструмент обеими руками за обе рукоятки, а также сохраняйте устойчивую позу - это позволит сохранять необходимый контроль над электроинструментом.
- Держите руки на безопасном расстоянии от вращающейся фрезы. Помните, иногда при обработке заготовки конец фрезы выступает за нижнюю часть заготовки и ничем не защищен - прикосновение к нему повлечет тяжелые травмы. Никогда не прикасайтесь руками к вращающейся фрезе.
- Никогда не начинайте обработку, пока фреза не разовьет полную скорость.
- Подводите фрезу к заготовке только во включенном состоянии, в противном случае возможно за-

клинивание фрезы в заготовке или возникновение отдачи и утрата контроля над электроинструментом.

- При обработке мелких заготовок, используйте зажимные приспособления. Если заготовки настолько малы, что их невозможно надежно зафиксировать - не обрабатывайте их.
- Категорически запрещается удалять опилки при включенном двигателе электроинструмента.
- Запрещается обрабатывать заготовки содержащие асбест. Асбест является канцерогеном
- Избегайте остановок двигателя электроинструмента под нагрузкой.
- Не допускайте перегрева электроинструмента при длительном использовании.
- Не работайте электроинструментом выше уровня головы.

После окончания работы

- Электроинструмент можно убирать с рабочего места только после выключения и полной остановки фрезы.
- Категорически запрещается замедлять вращение фрезы по инерции, при помощи фиксатора шпинделя - это выведет из строя электроинструмент и лишит вас права на гарантийное обслуживание.
- При работе фреза сильно нагревается - не прикасайтесь к ней до ее охлаждения.
- После окончания работ, уборка на рабочем месте должна производиться лицами, имеющими вышеперечисленные средства индивидуальной защиты.



Предупреждение: химические вещества, содержащиеся в пыли, выделяющиеся при шлифовании, резке, пилении, затачивании, сверлении и других видах работ при строительстве, могут вызвать онкологические заболевания, врожденные дефекты у будущих детей или нарушить репродуктивную функцию. Необходима очистная установка для удаления определенных химических веществ:

- Перед ремонтом и заменой деталей электроинструмента необходимо в первую очередь отключить его от сети.
- Прозрачный диоксид кремния и другие вещества в кирпиче и цементе стен; антисептики семейства ССА в химически обработанной древесине. Степень вредного воздействия этих веществ зависит от частоты выполнения работ. Если вы хотите уменьшить контакт с этими химическими веществами, работайте в вентилируемом помещении и используйте приспособления с сертификатами безопасности (например, респиратор с пылезадерживающим фильтром).

Обратите внимание на напряжение электропитания: при подключении напряжение должно соответствовать напряжению, указанному в таблице технических данных электроинструмента. Если напряжение выше соответствующего напряжения, с операторами может произойти несчастный случай, а электроинструмент будет поврежден. Таким образом, если напряжение питания не подтвержде-

но, никогда не включайте электроинструмент, не проверив значение напряжения. Если напряжение питания ниже требуемого, двигатель будет поврежден.

Символы, используемые в инструкции

В руководстве по эксплуатации используются нижеприведенные символы, запомните их значение. Правильная интерпретация символов поможет использовать электроинструмент правильно и безопасно.

Символ	Значение
	Наклейка с серийным номером: СТ ... - модель; XX - дата производства; XXXXXXX - серийный номер.
	Ознакомьтесь со всеми указаниями по технике безопасности и инструкциями.
	Носите защитные очки.
	Носите защитные наушники.
	Носите пылезащитную маску.
	Отключайте электроинструмент от сети перед проведением монтажных и регулировочных работ.
	Направление движения.
	Направление вращения.
	Заблокировано.
	Разблокировано.
	Двойная изоляция / класс защиты.

Символ	Значение
	Знак, удостоверяющий, что изделие соответствует основным требованиям директив ЕС и гармонизированным стандартам Европейского Союза.
	Внимание. Важная информация.
	Носите защитные перчатки.
	Во время работы удаляйте образующуюся пыль.
	Направление фрезерования.
	Полезная информация.
	Не выбрасывайте электроинструмент в бытовой мусор.

Назначение электроинструмента

Электроинструмент предназначен для фрезерования пазов и обработки кромок заготовок из древесных материалов, пластика и др.

Элементы устройства электроинструмента

- 1 Ограничитель глубины фрезерования
- 2 Фиксирующий винт
- 3 Контргайка
- 4 Упор
- 5 Опорная плита
- 6 Фиксатор включателя / выключателя
- 7 Включатель / выключатель
- 8 Вентиляционные отверстия
- 9 Фиксатор шпинделя
- 10 Гайка цангового зажима
- 11 Шкала
- 12 Фреза *
- 13 Ключ рожковый *
- 14 Гайка М4 *
- 15 Переходник для подключения пылесоса *
- 16 Винт М4 (потайная головка) *
- 17 Параллельный упор (в сборе) *
- 18 Винт М4 (полукруглая головка) *
- 19 Цанговый зажим *
- 20 Шпиндель
- 21 Гайка параллельного упора *

- 22 Суппорт *
- 23 Регулировочный винт параллельного упора *
- 24 Упорная пластина *
- 25 Фиксирующий винт параллельного упора *

* Принадлежности

Перечисленные, а также изображенные принадлежности, частично не входят в комплект поставки.

Монтаж и регулировка элементов электроинструмента

Перед проведением всех процедур электроинструмент обязательно отключить от сети.



Не затягивайте слишком сильно крепежные элементы, чтобы не повредить их резьбу.

Установка / замена принадлежностей (см. рис. 1)



При длительном использовании фреза может сильно нагреться - извлекайте ее, надев перчатки. Это также снижает риск ранения о режущие кромки.

- Переверните электроинструмент.
- Нажмите фиксатор шпинделя **9** и убедившись что шпиндель **20** заблокирован, удерживайте фиксатор шпинделя **9** в нажатом положении (см. рис. 1.1).
- При помощи рожкового ключа **13** ослабьте гайку **10** (см. рис. 1.2).
- Установите / замените фрезу, при этом необходимо учитывать, что хвостовик фрезы должен быть вставлен в цангу **19** не менее чем на 20 мм (см. рис. 1.3).
- При помощи рожкового ключа **13** затяните гайку **10**. Внимание: никогда не затягивайте гайку **10** без фрезы - Вы можете повредить цангу **19**.
- После завершения всех операций отпустите фиксатор шпинделя **9**.

Монтаж / демонтаж переходника для подключения пылесоса (см. рис. 2)

- Установите переходник **15** как показано на рисунке 2.
- Подключите к переходнику **15** внешнее устройство для пылеотсоса (если необходимо, используйте подходящий адаптер).
- Демонтаж производите в обратной последовательности.

Сборка / настройка / установка параллельного упора (см. рис. 3-4)

- Произведите сборку параллельного упора **17** как показано на рисунке 3.
- Закрепите параллельный упор **17** на опорной плите **5** как показано на рисунке 4.
- Параллельный упор **17** имеет регулировочный винт **23**, при помощи которого возможно осуществлять точную настройку. Для этого выполните следующие действия:
 - ослабьте фиксирующий винт **25**;
 - вращайте регулировочный винт **23**, для того чтобы перемещать упорную пластину **24**;

- обратите внимание, снизу на упорную пластину **24** нанесена шкала, показывающая на какое расстояние была смещена упорная пластина **24**;
 - затяните фиксирующий винт **25**.
- Демонтаж производите в обратной последовательности.

Ввод в эксплуатацию электроинструмента

Убедитесь в том, что имеющееся напряжение в сети соответствует данным, указанным на приборном щитке электроинструмента.

Включение / выключение электроинструмента

Кратковременное включение / выключение

Для включения нажмите включатель / выключатель **7**, для выключения - отпустите.

Включение на длительное время / выключение

Включение:

Нажмите включатель / выключатель **7** и зафиксируйте его положение фиксатором включателя / выключателя **6**.

Выключение:

Нажмите и отпустите включатель / выключатель **7**.

ки (см. рис. 6.2). Удерживая корпус электроинструмента в этом положении затяните фиксирующие винты **2** (см. рис. 6.3).

• Переместите ограничитель глубины фрезерования **1** вниз, до тех пор, пока его конец не коснется упора **4** (см. рис. 7.1). Таким образом, Вы зафиксировали "нулевое положение".

• Чтобы установить глубину фрезерования, переместите ограничитель глубины **1** вверх (см. рис. 7.2), ориентируясь по шкале **11** (для более точной установки рекомендуется использовать дополнительный измерительный инструмент).

• Затяните контргайку **3**, чтобы зафиксировать установленную глубину фрезерования (см. рис. 8.1).

• Открутите фиксирующие винты **2** - это даст возможность свободно перемещать корпус электроинструмента (см. рис. 8.2).

• Переместите корпус электроинструмента вниз - при касании концом ограничителя глубины **1** упора **4** будет достигаться установленная глубина фрезерования (см. рис. 8.3). Удерживая корпус электроинструмента в этом положении затяните фиксирующие винты **2**.

Направление фрезерования



Фрезерование всегда производите против направления вращения фрезы. В противном случае электроинструмент будет подвержен рывкам, что может привести к потере контроля над ним.



Общие рекомендации при работе (см. рис. 9)



При работе обязательно используйте параллельный упор **17** - это обеспечит необходимый контроль над электроинструментом.

• Разметьте и закрепите обрабатываемую заготовку.

• Установите желаемую глубину фрезерования и зафиксируйте корпус электроинструмента в этом положении, как описано выше.

• Отрегулируйте параллельный упор **17** как описано выше.

• Включите электроинструмент.

• Удерживайте электроинструмент одной рукой за рукоятку, а второй придерживайте за параллельный упор **17** (см. рис. 9).

• Выполните фрезерование с равномерной подачей, соблюдая рекомендации относительно направления фрезерования. Не прилагайте избыточного усилия - для выполнения операции требуется некоторое время. Избыточное усилие не ускорит процесс выполнения работы, но перегрузит электроинструмент.

• Выключите электроинструмент.

Параллельный упор (см. рис. 9)

Параллельный упор **17** позволяет производить фрезерование вдоль прямолинейной боковой поверхности заготовки.

• Задайте отступ от кромки заготовки, отрегулировав параллельный упор **17** как описано выше.

Отсасывание пыли при работе с электроинструментом



Отсасывание пыли снижает концентрацию пыли в воздухе, препятствует ее накоплению на рабочем месте.

При работе с электроинструментом, всегда используйте пылесос, подходящий для отсасывания пыли обрабатываемых материалов. Пылесос может быть подключен к переходнику **15** при помощи специального адаптера.

Рекомендации при работе электроинструментом

Установка глубины фрезерования (см. рис. 5-8)



Перед настройкой глубины фрезерования отключите электроинструмент от сети.

• Установите электроинструмент на ровную горизонтальную поверхность.

• Открутите фиксирующие винты **2** - это даст возможность свободно перемещать корпус электроинструмента (см. рис. 5.3).

• Открутите контргайку **3** - это даст возможность свободно перемещать ограничитель глубины фрезерования **1** (см. рис. 5.2-5.3).

• Переместите ограничитель глубины фрезерования **1** вверх (см. рис. 6.1)

• Опустите корпус электроинструмента вниз, так, чтобы конец фрезы коснулся поверхности заготов-

- Произведите фрезерование, прижимая параллельный упор 17 к боковой поверхности заготовки (см. рис. 9).

Обслуживание / профилактика электроинструмента

Перед проведением всех процедур электроинструмент обязательно отключить от сети.

Чистка электроинструмента

Обязательным условием для долгосрочной и безопасной эксплуатации электроинструмента является содержание его в чистоте. Регулярно продувайте электроинструмент сжатым воздухом через вентиляционные отверстия 8.

Послепродажное обслуживание

Ответы на вопросы по ремонту и обслуживанию вашего продукта вы можете получить в сервисных центрах. Информацию о сервисных центрах, схемы запчастей и информацию по запчастям Вы можете найти по адресу: www.crown-tools.com.

Транспортировка электроинструментов

- Не допускайте падения упаковки, а также любые механические воздействия на нее при транспортировке.
- При погрузке / разгрузке не используйте погрузочную технику, работающую по принципу зажима упаковки.

Защита окружающей среды



Вторичное использование сырья вместо устранения мусора!

Электроинструмент, дополнительные принадлежности и упаковку следует экологически чисто утилизировать.

В интересах чистосортной рециркуляции отходов детали из синтетических материалов соответственно обозначены.

Настоящее руководство по эксплуатации напечатано на бумаге, изготовленной из вторсырья без применения хлора.

Технічні характеристики електроінструменту

Крайковий фрезер		CT11020
Код електроінструмента	[220-230 В ~50/60 Гц]	421753
Номінальна потужність	[Вт]	430
Вихідна потужність	[Вт]	174
Сила току при нарузі	220-230 В [А]	2.1
Частота обертання холостого ходу	[хв ⁻¹]	26000
Внутрішній Ø цангового затиску	[мм] [дюйми]	6 1/4"
Висота ходу фрезерного блоку	[мм] [дюйми]	30 1-3/16"
Вага	[кг] [фунти]	1,5 3.31
Клас захисту		□ / II

Інформація про шум



Завжди використовуйте звукоізоляційні навушники при рівні шуму понад 85 dB(A).

CE Відповідності необхідним нормам

Ми заявляємо під нашу одноособову відповідальність, що описаний у розділі "Технічні характеристики електроінструменту" продукт відповідає усім відповідним положенням Директив 2006/42/ЕС, включаючи їх зміни, а також наступним нормам: EN 60745-1, EN 60745-2-17.

Менеджер із сертифікації

Wu Cunzhen

Merit Link International AG
Stabio, Швейцарія, 30.01.2018



ПОПЕРЕДЖЕННЯ. Щоб знизити ризик отримання травм, користувач повинен ознайомитися з керівництвом по експлуатації!

Загальні правила техніки безпеки



ПОПЕРЕДЖЕННЯ. Прочитайте всі попередження з техніки безпеки та інструкції. Недотримання попереджень та інструкцій може призвести до ураження електричним струмом, займання і / або серйозних травм. Збережіть всі попередження та інструкції для подальшого використання.

Термін "електроінструмент", який використовується в тексті попереджень, відноситься до електроінструменту з живленням від електромережі (провідний) або електроінструменту з живленням від акумулятора (бездротовий).

Безпека робочого місця

- Робоче місце повинно бути чистим і добре освітленим. У захаращених або темних місцях вогонь небезпечної випадки.
- Не використовуйте електроінструменти у виході небезпечних середовищах, наприклад, в присутності легкозаймистих рідин, газів або пилу. Електроінструменти створюють іскри, які можуть призвести до займання пилу або парів.
- Під час роботи електроінструмента не допускайте присутності дітей та інших осіб. Відволікання уваги може призвести до втрати контролю.

Рекомендації з електробезпеки

- Вилки електроінструменту повинні підходити до розетки. Ніколи не вносьте зміни в конструкцію вилок. Не використовуйте адаптери з заземленими електроінструментами. Вилки оригінальної конструкції і відповідні розетки зменшують ризик ураження електричним струмом.
- Уникайте контакту з заземленими поверхнями, такими як труби, радіатори, плити та холодильники. Це підвищує ризик ураження електричним струмом.
- Не надавайте електроінструмент впливу дощової води або вологи. Попадання води в середину електроінструмента підвищує ризик ураження електричним струмом.
- Не використовуйте електричний кабель в цілях, для яких він не призначений. Ніколи не використовуйте кабель для перенесення електроінструменту, підтягання електроінструменту до себе або для вимкнення електроінструменту.

ту ривком за електричний кабель. Оберегайте електричний кабель від нагрівання, нафтопродуктів, гострих крайок або рухомих частин електроінструменту. Пошкоджений або спутаний електричний кабель збільшує небезпеку поразки електричним струмом.

• При роботах на відкритому повітрі, використовуйте подовжувальні кабелі, призначені для зовнішніх робіт, це знизить небезпеку ураження електричним струмом.

• Якщо не можна уникнути роботи електроінструмента на ділянці з підвищеною вологістю, використовуйте пристрій захисного відключення (УЗО). Використання УЗО знижує ризик ураження електричним струмом. ПРИМІТКА: термін "УЗО (RCD)" може бути замінений терміном "пристрій захисного відключення (GFCI)" або "автоматичний вимикач з функцією захисту від струму витоку (ELCB)".

• **Увага!** Ніколи не торкайтеся до відкритих металевих поверхонь редуктора, захисного кожуха і т.д., оскільки на металеві поверхні впливають електромагнітні хвилі і торкання до них може призвести до травми або нещасного випадку.

Рекомендації з особистої безпеки.

• Будьте пильними, стежте за тим, що ви робите, і при роботі з електроінструментом керуйтеся здоровим глуздом. Не використовуйте електроінструмент, якщо ви втомилися або перебуваєте під впливом наркотичних засобів, алкоголю або ліків. Ослаблення уваги при роботі з електроінструментом може призвести до серйозної травми.

• Використовуйте засоби індивідуального захисту. Завжди надівайте захисні окуляри. Засоби індивідуального захисту, такі як пілозахисна маска, нековзне захисне взуття, каска або засоби захисту органів слуху, які використовуються у відповідних умовах, зменшують ймовірність отримання травм.

• Не допускайте ненавмисного запуску електроінструменту. Перед підключенням до джерела живлення та / або акумулятора, підняттям або перенесенням електроінструменту переконайтеся, що вмикач / вимикач знаходиться у вимкненому стані. Переміщення електроінструменту, коли палець знаходиться на вмикачі / вимикачі, або ввімкнення живлення електроінструментів з включеним вмикачем / вимикачем може стати причиною нещасного випадку.

• Перед ввімкненням необхідно прибрати з частин електроінструменту, що обертаються, всі додаткові ключі і пристосування. Ключ, залишений в частині електроінструменту, що обертається, може бути причиною серйозних травм.

• Не докладайте надмірних зусиль. Завжди зберігайте стійке положення і рівновагу. Це дозволяє краще контролювати електроінструмент у непередбачуваних ситуаціях.

• Носіть відповідний одяг. Не вдягайте вільний одяг або прикраси. Тримайте волосся, одяг і рукавиці далеко від рухомих деталей. Вільний одяг, прикраси або довге волосся можуть бути захоплені рухомими частинами електроінструменту, що стане причиною серйозних травм.

• Якщо в конструкції електроінструменту передбачена можливість для підключення пилословлюючих і пилосбірних пристроїв, переконайтеся, що вони підключені і правильно використовуються. Використання таких пристроїв зменшує небезпеки, пов'язані з накопиченням пилу.

• Завжди будьте уважні, не ігноруйте принципи безпечної роботи з електроінструментом через знання і досвід, отримані внаслідок частого користування електроінструментом. Необережна дія може негайно призвести до серйозних травм.

• **Увага!** Електроінструмент створює під час роботи електромагнітне поле. За деяких обставин, це поле може чинити негативний вплив на активні або пасивні медичні імплантати. Щоб зменшити ризик заподіяння серйозної шкоди здоров'ю або травми з летальними наслідком, людям з медичними імплантатами, перед початком експлуатації електроінструмента, рекомендується проконсультуватися з лікарем і виробником медичного імплантату.

Використовування і обслуговування електроінструмента

• Люди з недостатніми психофізичними або розумовими здібностями і діти не можуть управляти електроінструментом, якщо людина, яка відповідає за їх безпеку, не контролює їх чи не інструктує щодо використання електроінструменту.

• **Не перевантажуйте електроінструмент. Використовуйте електроінструмент, який відповідає вашій цілі використання.** Відповідний електроінструмент буде працювати краще і безпечніше з тією продуктивністю, для якої він був спроектований.

• **Не працюйте електроінструментом з несправним вмикачем / вимикачем.** Електроінструмент, ввімкнення / вимкнення якого не може контролюватися, становить небезпеку і повинен бути негайно відремонтований.

• **Перед виконанням будь-яких налаштувань, заміною приладдя або зберіганням електроінструментів - від'єднайте вилку від джерела живлення і / або акумулятор від електроінструменту.** Ці заходи безпеки знижують ризик випадкового запуску електроінструмента.

• **Зберігайте невикористовуванні електроінструменти в недоступному для дітей місці і не дозволяйте особам, які не ознайомилися з електроінструментом або цими інструкціями, використовувати електроінструмент.** Електроінструменти небезпечні в руках невідготовлених користувачів.

• **Слідкуйте за станом електроінструменту. Перевіряйте осьове биття і надійність з'єднання рухомих деталей, а також будь-які несправності, які можуть вивести електроінструмент з ладу.** Несправний електроінструмент необхідно відремонтувати перед використанням. Багато нещасних випадків виникають через поганий стан електроінструменту.

• **Ріжучі інструменти повинні знаходитися в чистоті і бути добре заточеними.** Правильно встановлені ріжучі інструменти з гострими ріжучими кромками зменшують можливість заклинювання і полегшують управління електроінструментом.

• **Використовуйте електроінструмент, приладдя, насадки і т.п. відповідно до інструкцій, беручи до уваги умови роботи і виконувати роботи.** Використання електроінструмента для операцій, для яких він не призначений, може призвести до небезпечної ситуації.

• **Підтримуйте рукоятки і поверхні захоплення сухими, чистими і вільними від масла і мастила.** Слизькі рукоятки і поверхні захоплення перешкоджають безпечному поводженню з електроінструментом і управління ним в несподіваних ситуаціях.

• Зверніть увагу, що при роботі з електроінструментом необхідно правильно тримати допоміжну рукоятку; виконання цієї вимоги полегшує управління електроінструментом. Таким чином, правильне утримання електроінструменту може знизити ризик нещасних випадків або травм.

Технічне обслуговування

- Обслуговувати Ваш електроінструмент повинні кваліфіковані фахівці з використанням рекомендованих запасних частин. Це дає гарантію, що безпека Вашого електроінструменту буде збережена.
- Дотримуйтесь інструкції по змащуванню, а також рекомендації по заміні аксесуарів.

Особливі вказівки з техніки безпеки

- **Перед початком роботи впевніться, що фрезер встановлено належним чином; під час експлуатації міцно тримайте електроінструмент. Використовуйте фрезерний різець відповідного розміру.** Під час використання та заміни фрезерного різця перемикач електроінструменту має знаходитися у положенні "вимкнено". Для безпеки оператора електроінструменту та осіб, які знаходяться поруч, під час встановлення або заміни фрезерного різця від'єднайте кабелі живлення від розетки.
- **Під час використання електроінструменту утворюється багато пилу.** Використовуйте пилозахисну маску та захисні окуляри. Якщо у вас довге волосся, надягніть захисний головний убір. Під час роботи забороняється носити вільний одяг.
- **Якщо кабелі живлення пошкоджені, доторкатися до них не можна.** Забороняється використовувати будь-який електроінструмент із пошкодженими кабелями живлення. Кабелі живлення мають бути за корпусом електроінструменту (робота інструменту не повинна бути порушена).
- **Не використовуйте електроінструмент під час дощу або у вологому середовищі.** Щоб попередити займання або ураження електричним струмом, не торкайтеся кабелів живлення.
- **Перед тим, як зняти електроінструмент із заготовки, вимкніть живлення. Фрезерний різець має повністю зупинитися.**
- **Забороняється доторкатися обертюваних деталей.** Не запускайте електроінструмент, коли фрезерний різець контактує із заготовкою.
- **Після завершення роботи спочатку встановіть перемикач у положення "вимкнено", потім розблокуйте важіль направляючої шини, щоб повернути електроінструмент у початкове положення.**

Правила техніки безпеки при експлуатації електроінструмента

Перед початком роботи

- Під час обробки не укладайте заготовку на міцну поверхню (бетон, сталь, камінь і т.п.) - при проходженні фрези крізь заготовку Ви можете пошкодити фрезу, а також втратити контроль над електроінструментом.
- Використовуйте фрези, допустиме число обертів яких перевищує число обертів шпинделя електро-

інструмента. Дотримуйтесь рекомендації виробників з використання фрез. Не використовуйте фрези, що не відповідають технічним вимогам, включеним у даний посібник.

- Використовуйте тільки гострі фрези, які не мають дефектів. Погнуті, затуплені або фрези, які мають тріщини необхідно замінити.
- Діаметр хвостової фрези повинен точно відповідати внутрішньому діаметру цанги електроінструменту.
- Ніколи не використовуйте фрези, якщо діаметр її ріжучої частини більше діаметра отвору в опорній плиті.
- Перш ніж приступити до розпилювання заготовки, видаліть з них цвяхи та інші металеві об'єкти.
- Перед початком роботи необхідно з'ясувати розташування прихованої електропроводки, водопровідних і газових труб. При пошкодженні електропроводки або побутових комунікацій можливі важкі наслідки для життя і здоров'я працюючого.

Під час роботи

- При включенні і під час роботи тримайте електроінструмент обома руками за обидві рукоятки, а також зберігайте стійку позу - це дозволить зберігати необхідний контроль над електроінструментом.
- Тримайте руки на безпечній відстані від фрези, що обертається. Пам'ятайте, іноді при обробці заготовки кінець фрези виступає за нижню частину заготовки і нічим не захищений - торкання до нього спричинить важкі травми. Ніколи не торкайтеся руками до фрези, що обертається.
- Ніколи не починайте обробку поки фреза не розвине повну швидкість.
- Підводьте фрезу до заготовлі тільки у включеному стані, в іншому випадку можливе заклинювання фрези у заготовлі або виникнення віддачі та втрата контролю над електроінструментом.
- При обробці дрібних заготовок, використовуйте затискне приладдя. Якщо заготовки настільки малі, що їх неможливо надійно зафіксувати - не обробляйте їх.
- Категорично забороняється видаляти тирсу при включеному двигуні електроінструменту.
- Забороняється обробляти заготовки, що містять азбест. Азбест є канцерогеном.
- Уникайте зупинки двигуна електроінструменту під навантаженням.
- Не допускайте перегріву електроінструменту при тривалому використанні.
- Не працюйте з електроінструментом вище рівня голови.

Після закінчення роботи

- Електроінструмент можна прибирати з робочого місця тільки після вимкнення і повної зупинки фрези.
- Категорично забороняється сповільнювати обертання фрези по інерції, за допомогою фіксатора шпинделя - це введе з ладу електроінструмент та позбавить вас права на гарантійне обслуговування.
- При роботі фреза сильно нагрівається - не торкайтеся неї до її охолодження.
- Після закінчення робіт, прибирання на робочому місці повинно проводитися особами, що мають перераховані вище засоби індивідуального захисту.



Попередження: хімічні речовини, що містяться в пилу, який виділяється при шліфуванні, різанні, пилянні, заточуванні, свердлінні та інших видах ро-

біт при будівництві, можуть викликати онкологічні захворювання, вроджені дефекти у майбутніх дітей або порушити репродуктивну функцію. Необхідна очисна установка для видалення певних хімічних речовин:

- Перед ремонтом і заміною деталей електроінструменту необхідно в першу чергу відключити його від мережі.





- Прозорий діоксин кремнію та інші речовини в цеглі і цементі стін; антисептики сімейства ССА в хімічно обробленій деревині. Ступінь шкідливого впливу цих речовин залежить від частоти виконання робіт. Якщо ви хочете зменшити контакт з цими хімічними речовинами, працюйте в вентиляваному приміщенні і використовуйте пристосування з сертифікатами безпеки (наприклад, респіратор з пило затримуючим фільтром).

Зверніть увагу на напругу електроживлення: при підключенні напруга повинна відповідати значенню, надrukovanomu в таблиці технічних даних електроінструменту. Якщо напруга вище відповідної напруги, з операторами може статися нещасний випадок, а електроінструмент буде пошкоджено. Таким чином, якщо напругу живлення не підтверджено, ніколи не вмикайте електроінструмент, не перевіряючи значення напруги. Якщо напруга живлення нижче необхідної, двигун буде пошкоджений.

Символи, що використовуються в інструкції

В інструкції використовуються нижченаведені символи, запам'ятайте їх значення. Правильна інтерпретація символів допоможе використовувати електроінструмент правильно і безпечно.

Символ	Значення
	Наклейка з серійним номером: СТ ... - модель; XX - дата виробництва; XXXXXXX - серійний номер.
	Ознайомтесь з усіма вказівками з техніки безпеки та інструкціями.
	Носіть захисні окуляри.
	Носіть захисні навушники.
	Носіть пилозахисну маску.
	Відключайте прилад від мережі перед проведенням монтажних і регулювальних робіт.

Символ	Значення
	Напрямок руху.
	Напрямок обертання.
	Заблоковано.
	Розблоковано.
	Подвійна ізоляція / клас захисту.
	Знак, який засвідчує, що виріб відповідає основним вимогам директив ЄС та гармонізованим стандартам Європейського Союзу.
	Увага. Важлива інформація.
	Носіть захисні рукавиці.
	Під час роботи видаляйте пил, що утворюється.
	Напрямок фрезерування.
	Корисна інформація.
	Не викидайте електроінструмент в побутове сміття.

Призначення електроінструменту

Електроінструмент призначений для фрезерування пазів і обробки кромок заготовок з дерев'яних матеріалів, пластику та ін.

Елементи пристрою електроінструменту

- 1 Обмежувач глибини фрезерування
- 2 Фіксуєчий гвинт
- 3 Контргайка

- 4 Упор
- 5 Опорна плита
- 6 Фіксатор вмикача / вимикача
- 7 Вмикач / вимикач
- 8 Вентиляційні отвори
- 9 Фіксатор шпинделя
- 10 Гайка цангового затиску
- 11 Шкала
- 12 Фреза *
- 13 Ключ ріжковий *
- 14 Гайка М4 *
- 15 Перехідник для підключення пиłosоса *
- 16 Гвинт М4 (потайна головка) *
- 17 Паралельний упор (в зборі) *
- 18 Гвинт М4 (напівкругла головка) *
- 19 Цанга *
- 20 Шпиндель
- 21 Гайка паралельного упора *
- 22 Супорт *
- 23 Гвинт регулювання паралельного упору *
- 24 Упорна пластина *
- 25 Фіксуєчий гвинт паралельного упора *

* Приналежності

Перераховані, а також зображені принадлежности, частково не входять у комплект постачання.

Монтаж та регулювання елементів електроінструменту

Перед проведенням усіх процедур електроінструмент обов'язково відключити від мережі.



Не затягуйте дуже сильно кріпильні елементи, щоб не пошкодити їх різьблення.

Встановлення / заміна приладдя (див. мал. 1)



При тривалому використанні фрези може сильно нагрітися - виймайте її, надівши рукавички. Це також знизить ризик поранення про ріжучі кромки.

- Переверніть електроінструмент.
- Натисніть фіксатор шпинделя 9 і переконавшись що шпиндель 20 заблокований, утримуйте фіксатор шпинделя 9 в натиснутому положенні (див. мал. 1.1).
- За допомогою ріжкового ключа 13 звільніть гайку 10 (див. мал. 1.2).
- Встановіть / замініть фрезу, при цьому необхідно враховувати, що хвостик фрези повинен бути вставлений в цангу 19 не менше ніж на 20 мм (див. мал. 1.3).
- За допомогою ріжкового ключа 13 затягніть гайку 10. Увага: ніколи не затягуйте гайку 10 без фрези - Ви можете пошкодити цангу 19.
- Після завершення всіх операцій відпустіть фіксатор шпинделя 9.

Монтаж / демонтаж перехідника для підключення пиłosоса (див. мал. 2)

- Встановіть перехідник 15 як показано на малюнку 2.

- Підключіть до перехідника 15 зовнішній пристрій для пиловідсмоктування (якщо необхідно, використовуйте відповідний адаптер).
- Демонтаж виконуйте в зворотній послідовності.

Збірка / налаштування / установка паралельного упору (див. мал. 3-4)

- Проведіть збірку паралельного упору 17 як показано на малюнках 3.
- Закріпіть паралельний упор 17 на опорній плиті 5 як показано на малюнку 4.
- Паралельний упор 17 має регулювальний гвинт 23, за допомогою якого можливо здійснювати точну настройку. Для цього виконайте наступні дії:
 - послабте фіксуєчий гвинт 25;
 - обертайте регулювальний гвинт 23, для того щоб переміщати упорну пластину 24;
 - зверніть увагу, знизу на упорну пластину 24 нанесена шкала, що показує на яку відстань була зміщена упорна пластина 24;
 - затягніть фіксуєчий гвинт 25.
- Демонтаж виконуйте в зворотній послідовності.

Введення у експлуатацію електроінструменту

Переконаєтесь в тім, що наявна напруга в мережі відповідає даним, зазначеним на приладовому щитку електроінструменту.

Вмикання / вимикання електроінструмента

Короткочасне включення / виключення

Для включення натисніть вмикач / вимикач 7, для виключення - відпустіть.

Включення на тривалий час / виключення

Уключити:

Вмикач / вимикач 7 натисніть і зафіксуйте його положення фіксатором вмикача / вимикача 6.

Виключити:

Вмикач / вимикач 7 натисніть і відпустіть.

Відсмоктування пилу під час роботи з електроінструментом



Відсмоктування пилу знижує концентрацію пилу в повітрі, перешкоджає його накопиченню на робочому місці.

При роботі з електроінструментом, завжди використовуйте пиłosос, який підходить для відсмоктування пилу оброблюваних матеріалів. Пиłosос може бути підключений до перехідника 15 за допомогою спеціального адаптера.

Рекомендації при роботі електроінструментом

Установка глибини фрезерування (див. мал. 5-8)



Перед налаштуванням глибини фрезерування відключити електроінструмент від мережі.

- Встановіть електроінструмент на рівну горизонтальну поверхню.
- Відкрутіть фіксуючі гвинти **2** - це дасть можливість вільно переміщати корпус електроінструмента (див. мал. 5.3).
- Відкрутіть контргайку **3** - це дасть можливість вільно переміщати обмежувач глибини фрезерування **1** (див. мал. 5.2-5.3).
- Спрямуйте обмежувач глибини фрезерування **1** вгору (див. мал. 6.1).
- Відпустіть корпус електроінструменту вниз, так, щоб кінець фрези торкнувся поверхні заготовки (див. мал. 6.2). Утримуючи корпус електроінструменту в цьому положенні затягніть фіксуючі гвинти **2** (див. мал. 6.3).
- Спрямуйте обмежувач глибини фрезерування **1** вниз, до тих пір, поки його кінець не торкнеться упора **4** (див. мал. 7.1). Таким чином Ви зафіксували "нульове положення".
- Щоб встановити глибину фрезерування, перемістіть обмежувач глибини **1** вгору (див. мал. 7.2), орієнтуючись по шкалі **11** (для більш точної установки рекомендується використовувати додатковий вимірвальний інструмент).
- Затягніть контргайку **3**, щоб зафіксувати встановлену глибину фрезерування (див. мал. 8.1).
- Відкрутіть фіксуючі гвинти **2** - це дасть можливість вільно переміщати корпус електроінструмента (див. мал. 8.2).
- Спрямуйте корпус електроінструменту вниз - при торканні кінцем обмежувача глибини **1** упора **4** досягатиметься встановлена глибина фрезерування (див. мал. 8.3). Утримуючи корпус електроінструменту в цьому положенні затягніть фіксуючі гвинти **2**.

Напрямок фрезерування



Фрезерування завжди виконуйте проти напрямку обертання фрези. В іншому випадку електроінструмент буде схильний до ривків, що може призвести до втрати контролю над ним.



Загальні рекомендації під час роботи (див. мал. 9)



Під час роботи обов'язково використовуйте паралельний упор **17 - це забезпечить необхідний контроль над електроінструментом.**

- Розмістіть і закріпіть оброблювану заготовку.
- Встановіть бажану глибину фрезерування і зафіксуйте корпус електроінструменту в цьому положенні, як описано вище.
- Відрегулюйте паралельний упор **17** як описано вище.
- Увімкніть електроінструмент.
- Утримуйте електроінструмент однією рукою за рукоятку, а другою притримуйте за паралельний упор **17** (див. мал. 9).
- Виконайте фрезерування з рівномірною подачею, дотримуючись рекомендації щодо напрямку

фрезерування. Не докладайте надмірного зусилля - для виконання операції потрібен деякий час. Надмірне зусилля не прискорить процес виконання роботи, але перевантажить електроінструмент.

- Вимкніть електроінструмент.

Паралельний упор (див. мал. 9)

Паралельний упор **17** дозволяє виконувати фрезерування уздовж прямолінійної бічної поверхні заготовки.

- Задайте відступ від кромки заготовки, відрегулювавши паралельний упор **17** як описано вище.
- Проведіть фрезерування, притискаючи паралельний упор **17** до бічної поверхні заготовки (див. мал. 9).

Обслуговування / профілактика електроінструмента

Перед проведенням усіх процедур електроінструмент обов'язково відключити від мережі.

Чищення електроінструменту

Обов'язковою умовою для довгострокової і безпечної експлуатації електроінструменту є вмiст його в чистоті. Регулярно продувайте електроінструмент стислим повітрям через вентиляційні отвори **8**.

Післяпродажне обслуговування

Відповіді на питання щодо ремонту та обслуговування вашого продукту Ви можете отримати в сервісних центрах. Інформація про сервісні центри, схеми запчастин та інформація по запчастинах Ви можете знайти за адресою: www.crown-tools.com.

Транспортування електроінструменту

- Не допускайте падіння упаковки, а також будь-якого механічного впливу на неї транспортуванні.
- При завантаженні / розвантаженні не використовуйте навантажувальну техніку що працює за принципом затиску упаковки.

Захист навколишнього середовища



Переробка сировини замість утилізації відходів.

Електроінструмент, додаткові приналежності й упакування варто екологічно чисто утилізувати.

В інтересах чистосортної рециркуляції відходів деталі із синтетичних матеріалів відповідно позначені. Дійсний посібник з експлуатації надрукований на папері, виготовленій з вторсировини без застосування хлору.

Обновляється можливість внесення змін.

Українська

Elektrinio instrumento techniniai duomenys

Kraštų frezavimo įrankis		CT11020
Elektros įrankio kodas	[220-230 V ~50/60 Hz]	421753
Nominalioji galia	[W]	430
Imamoji galia	[W]	174
Srovės stiprumas esant įtampai	220-230 V [A]	2.1
Sūkių skaičius tuščiaja eiga	[min ⁻¹]	26000
Įvorės vidinis Ø	[mm] [coliai]	6 1/4"
Frezavimo prietaiso atramos eiga	[mm] [coliai]	30 1-3/16"
Svoris	[kg] [svarai]	1,5 3.31
Saugumo klasė		□ / II

Informacija triukšmu



Jei akustinis spaudimas yra didesnis nei 85 dB(A), visada naudok apsaugos priemones klausai.

CE Atitikties deklaracija

Atsakingai pareiškiame, kad skyriuje "Elektrinio instrumento techniniai duomenys" aprašytas gaminytis atitinka privalomus Direktyvų 2006/42/EC reikalavimus ir jų pakeitimus bei šiuos standartus: EN 60745-1, EN 60745-2-17.

Sertifikavimo
vadybininkas

Wu Cunzhen

Merit Link International AG
Stabio, Šveicarija, 30.01.2018



ĮSPĖJIMAS. Kad sumažėtų sužalojimų pavojus, naudotojas privalo perskaityti naudojimo instrukciją!

Bendrosios saugos taisyklės



ĮSPĖJIMAS! Perskaitykite visus saugos įspėjimus ir visus nurodymus. Nesilaikant nurodymų ir įspėjimų kyla elektros smūgio, gaisro ir (arba) sunkių sužalojimų pavojus.

Visus įspėjimus ir nurodymus išsaugokite ateičiai. Įspėjimuose vartojamas terminas "elektrinis įrankis" reiškia mūsų pagamintą elektra (su laidu) arba iš aku- muliatoriaus (be laido) maitinamą elektrinį įrankį.

Darbo vietos sauga

- Darbo vieta turi būti švari ir gerai apšviesta. Netvarkingos ar tamsios vietos kelia nelaimingų atsitikimų pavojų.
- Nenaudokite elektrinių įrankių sprogyje aplinkoje, pvz. tokioje, kur yra degių skysčių, dujų ar dulkių. Elektriniai įrankiai sukelia kibirkštis, galinčias uždegti dulkes ar garus.
- Naudojant elektrinį įrankį, šalia negali būti pašalinių asmenų ir vaikų. Dėl blaškymo galite prarasti kontrolę.

Elektros sauga

- Elektrinio įrankio kištukas turi atitikti kištukinį laidą. Niekuomet nekeiskite kištuko. Įžemintiems elektriniams įrankiams prijungti nenaudokite jokių adapterių. Originalūs kištukai ir jiems tinkantys kištukiniai laidai sumažina elektros smūgio pavojų.
- Kūnu nesilieskite prie įžemintų paviršių, pvz., vamzdžių, radiatorių, viryklių ir šaldytuvų. Jei jūsų kūnas įžemintas, kyla didesnė elektros smūgio rizika.
- Elektriniams įrankiams kenkia lietus ir drėgmė. Į elektrinį įrankį patekęs vanduo didina elektros smūgio riziką.
- Saugokite laidą. Elektrinio įrankio niekuomet neneškite, netempkite ir neatjunkite nuo maitinimo šaltinio suėmę už laido. Saugokite laidą nuo karščio, alyvos, aštrių kampų ar judančių dalių. Pažeisti ar susipynę laidai didina elektros smūgio pavojų.
- Jei su elektriniu įrankiu dirbate lauke, naudokite lauko aplinkai tinkamą ilgutuvą. Naudojant lauko aplinkai tinkamą laidą sumažėja elektros smūgio rizika.
- Jei negalima išvengti elektrinio įrankio naudojimo drėgnoje vietoje, naudokite maitinimo šaltinį, apsaugotą likutinės srovės įrenginiu (RCD). Naudojant RCD sumažėja elektros smūgio rizika. PASTABA! Terminas "likutinės srovės įrenginys" (RCD) gali būti keičiamas terminu "elektros grandinės atjungiklis" (GFCI) arba "automatinis jungiklis" (ELCB).

Lietuviškai

• **Įspėjimas!** Niekuoomet nelieskite pavary dėžės, skydo ir kt. metalinių paviršių, nes liesdami juos galite sutrikdyti elektromagnetinę bangą, o tai gali sukelti nelaimingą atsitikimą ar sužalojimą.

Asmens sauga

• Naudodami elektrinį įrankį išlikite budrūs, stebėkite, ką darote, ir vadovaukitės sveiku protu. Nenaudokite elektrinio įrankio, jei esate pavargę, paveikti vaistų, alkoholio ar narkotinių medžiagų. Net vos akimirka praradus koncentraciją naudojant elektrinį įrankį galima sunkiai susižaloti.

• Naudokite asmenines apsaugos priemones. Visuomet naudokite akių apsaugą. Esant atitinkamoms sąlygoms naudojamos apsaugos priemonės, pvz., veido kaukė, batai neslidžiais padais, šalmas ar klausos apsauga sumažina sužalojimų pavojų.

• Apsaugokite nuo netyčinio įjungimo. Prieš prijungdami elektrinį įrankį prie maitinimo šaltinio ir (arba) akumulatoriaus, taip pat prieš įrankį paimdami ar nešdami visuomet patikrinkite, ar jungiklis yra išjungtoje padėtyje. Jei nešite elektrinį įrankį pirštą uždėję ant jungiklio arba jungsite prie maitinimo šaltinio elektrinį įrankį su įjungtu jungikliu, gali kilti nelaimingas atsitikimas.

• Prieš įjungdami elektrinį įrankį išimkite reguliavimo raktą ar veržliaraktį. Palikus prie besisukančių elektrinio įrankio dalių prijungtą raktą ar veržliaraktį, kyla pavojus susižaloti.

• Netieskite rankos su įrankiu per toli. Visuomet išlaikykite tinkamą kūno atramą ir pusiausvyrą. Tada galėsite lengviau suvaldyti elektrinį įrankį netikėtose situacijose.

• Tinkamai apsirenkite. Nedėvėkite laisvų drabužių ar papuošalų. Saugokite plaukus, drabužius ir pirštines nuo judančių dalių. Judančios dalys gali įtraukti laisvus drabužius, papuošalus ar ilgus plaukus.

• Jei įrenginiuose yra dulkių išsiurbimo ir surinkimo įrangos jungtis, tinkamai ją prijunkite ir naudokite. Išsiurbdami dulkes galite sumažinti pavojų sveikatai.

• Net jei įrankius naudojate dažnai ir daug apie juos žinote, vis tiek negalima ignoruoti saugaus darbo su įrankiais principų. Neatidus veiksmas per sekundės dalį gali sukelti sunkų sužalojimą.

• **Įspėjimas!** Elektriniai įrankiai dirbant gali sukurti elektromagnetinį lauką. Šis laukas kai kuriomis aplinkybėmis gali trikdyti pasyvių ar aktyvių medicininių implantų veikimą. Norint sumažinti sunkių ar net mirtinų sužalojimų pavojų rekomenduojame asmenims, kurie turi medicininius implantus, prieš naudojant elektrinį įrankį pasitarti su savo gydytoju ir medicininio implanto gamintoju.

Elektrinių įrankių naudojimas ir priežiūra

• Asmenys, turintys ribotus psichofizinius ar protinius gebėjimus, ir vaikai negali naudoti elektrinio įrankio, nebent asmuo, atsakingas už jų saugą, juos prižiūri arba nurodė, kaip tuo įrankiu naudotis.

• Dirbdami su elektriniu įrankiu nevertokite jėgos. Naudokite savo darbu tinkantį elektrinį įrankį. Tinkamas elektrinis įrankis leis gerai ir saugiai atlikti darbą tokiu greičiu, kuriam jis sukurtas.

• Jei elektrinis įrankis jungikliu neįsijungia ir neišsijungia, jo nenaudokite. Elektrinis įrankis, kurio negalima valdyti jungikliu, yra pavojingas ir turi būti taisomas.

• Prieš reguliuodami, keisdami priedus ar sandėliuodami elektrinį įrankį visuomet atjunkite maitinimo laidą kištuką ir (arba) akumulatorių. Ši apsaugos priemonė sumažina elektrinio įrankio netyčinio įjungimo riziką.

• Nenaudojamą elektrinį įrankį padėkite vaikams nepasiekiamoje vietoje, neleiskite juo naudotis asmenims, kurie nėra susipažinę su elektriniais įrankiais ar šia instrukcija. Neišmokytų asmenų rankose elektriniai įrankiai kelia pavojų.

• Tinkamai prižiūrėkite elektrinius įrankius. Patikrinkite, ar gerai sulgytuotos ir sujungtos judančios dalys, ar niekas nesulūžę, ar nėra kitų sąlygų, galinčių paveikti elektrinio įrankio veikimo kokybę. Jei elektrinis įrankis pažeistas, prieš naudodami jį sutaisykite. Daugelis nelaimingų atsitikimų nutinka dėl prastos elektrinių įrankių priežiūros.

• Pjovimo įrankiai turi būti aštrūs ir švarūs. Tinkamai prižiūrimi pjovimo įrankiai su aštriais ašmenimis mažiau stringa ir yra lengviau valdomi.

• Elektrinį įrankį, priedus, galvutes ir t. t. naudokite pagal šias instrukcijas, atsižvelgdami į darbo sąlygas ir atliekamo darbo pobūdį. Naudojant elektrinį įrankį kitais tikslais, ne tais, kuriems jis skirtas, gali kilti pavojus.

• Rankenos ir suėmimo paviršiai turi būti sausi, švarūs, nealyvuoti ir neriebaluoti. Slidžius rankenos ar suėmimo paviršiai trukdo saugiai laikyti ir valdyti įrankį netikėtose situacijose.

• Atkreipkite dėmesį, kad naudojant elektrinį įrankį reikia tinkamai jį laikyti už pagalbinės rankenos, nes tai palengvina valdymą. Tinkamas suėmimas gali sumažinti nelaimingų atsitikimų ar sužalojimų pavojų.

Priežiūra

• Savo elektrinio įrankio priežiūrą patikėkite tik kvalifikuotam meistriui, remontui naudokite tik originalui identiškas atsargines dalis. Taip užtikrinsite elektrinio įrankio saugą.

• Žr. nurodymus dėl tepimo ir priedų keitimo.

Specialieji saugos įspėjimai

• Prieš atlikdami darbus apžiūrėkite, ar sumontuota freza. Darbo metu tvirtai laikykite elektrinį įrankį. Naudokite tinkamų matmenų frezą. Kiekvieną kartą naudodami ar keisdami frezą patikrinkite, ar elektrinis įrankis yra išjungtas. Tam, kad nesusižalotumėte ir nesužeistumėte aplinkinių montuodami ar keisdami frezą, visuomet iš maitinimo lizdo ištraukite maitinimo laidus.

• Naudojant elektrinį įrankį kils daug dulkių, tad turėtumėte dėvėti veido kaukę ir apsauginius akinius. Jei turite ilgus plaukus, naudokite plaukų tinklėlę. Darbo metu nedėvėkite laisvų, krentančių drabužių.

• Jei maitinimo laidai pažeisti, jų nelieskite. Draudžiama naudoti elektrinį įrankį su pažeistais maitinimo laidais. Maitinimo laidai turi būti už korpuso (negali paveikti įrankio veikimo).

• Elektrinį įrankį draudžiama naudoti lyjant ar drėgnoje aplinkoje. Nelieskite maitinimo laidų, kad išvengtumėte gaisro ar elektros smūgio.

• Prieš ištraukdami elektrinį įrankį iš apdirbamos detalės išjunkite maitinimo jungiklį ir visiškai sustabdykite frezą.

• Rankas laikykite toliau nuo besisukančių dalių. Jei freza liečiasi su apdirbama detale, nebandykite jungti elektrinio įrankio.

- Baigę darbą pirmiausiai išjunkite jungiklį, tuomet atlaisvinkite kreiptuvo fiksatorių, kad elektrinis įrankis grįžtų į pradinę padėtį.

Darbo su elektriniu įrankiu saugos nurodymai

Prieš pradėdami darbą

- Apdirbamo ruošinio nedėkite ant kieto paviršiaus (betono, plieno, keramikos ir pan.). Kietas paviršius gali pažeisti per ruošinį praėjusią frezą, frezavimo prietaisais taptų nevaldomas.
- Naudokite tokias frezas, kurių sukiai nevirsija frezavimo prietaiso suklio sukčių. Vykdykite gamintojo pateiktus frezos naudojimo nurodymus. Nenaudokite frezų, kurios neatitinka šioje naudojimo instrukcijoje nurodytų reikalavimų.
- Naudokite tik aštrias nepažeistas frezas. Pakeiskite sulenktas, atšipusias arba įtrūkusias frezas.
- Frezos kakliuko skersmuo turi tiksliai atitikti frezavimo prietaiso įvorės vidinį skersmenį.
- Niekada nenaudokite frezos, jeigu pjovimo bloko skersmuo viršija atraminės plokštės kiaurymės skersmenį.
- Prieš pjaustydami ruošinį, pašalinkite iš jo visas vinius ir kitus metalinius objektus.
- Darant įpjovas sienose arba pertvarose, būtina išsiaiškinti, kur praeina paslėptoji elektros instaliacija, vandentiekio ar dujotiekio vamzdžiai. Pažeidus elektros instaliaciją arba buitines komunikacijas, gali būti sunkios pasekmės dirbančiojo gyvybei ir sveikatai.

Dirbdami

- Įjungdami maitinimo įtampą bei darbo metu laikykite prietaisą abiem rankomis ir stovėkite stabilios stovėsenos padėtyje, kad galėtumėte patikimai valdyti prietaisą.
- Laikykite rankas saugiu atstumu nuo besisukančios frezos. Atsiminkite, kad ruošinio apdirbimo metu frezos priekis kartais išlenda per ruošinio apačią ir yra neapsaugotas. Prisilietimas prie frezos gali sukelti sunkius sužeidimus.
- Niekada neprisilieskite prie besisukančios frezos rankomis.
- Stumkite frezą link ruošinio tik tada, kai frezavimo prietaisas įjungtas; priešingu atveju freza gali užstrigti ruošinyje, arba galimas atbulinis smūgis ir prietaisas taptų nevaldomas.
- Pjaustydami nedidelius ruošinius, naudokite spaustuvus. Jei ruošiniai yra per maži, kad būtų galima juos tinkamai pritvirtinti, tuomet pjaustyti juos šiuo elektros prietaisu draudžiama.
- Niekada nevalykite pjuvenų, kai įjungtas frezavimo prietaiso variklis.
- Nedirbkite su medžiagomis, turinčiomis asbesto. Asbestas yra kancerogeninė medžiaga.
- Neišjunkite elektros prietaiso variklio esant apkrovai.
- Stenkitės neperkaitinti elektros prietaiso variklio, ilgai dirbdami darykite pertraukas.
- Niekuomet nedirbkite su elektros prietaisu jam esant aukščiau jūsų galvos.

Baigę darbą

- Frezavimo prietaisą galima atitraukti nuo ruošinio tik po prietaiso išjungimo, kai freza visiškai sustojo.

- Griežtai draudžiama stabdyti frezą suklio užraktu. Toks stabdymas sugadina prietaisą ir šiam gedimui garantija negalioja.
- Darbo metu freza labai įkaista. Nelieskite frezos, kol ji neatvėso.
- Pabaigus darbus, darbo vietos valymą turi atlikti asmenys, dėvintys pirmiau išvardytas asmenines apsaugos priemones.



Įspėjimas: atliekant šlifavimo, pjovimo, šveitimo, gręžimo ir kitus statybinius darbus kylančiose dulkėse esančios cheminės medžiagos gali sukelti vėžį, apsigimimus arba pakenkti vaisingumui. Apsauga nuo kai kurių cheminių medžiagų:





- Prieš atlikdami bet kokius įrankio remonto ar keitimo darbus pirmiausia ištraukite maitinimo laido kištuką.
- Skaidrus silicio dioksidas ir kiti mūro gaminiai plytose ir cemento; chromuoto vario arsenatas (CCA) chemiškai apdorotoje medienoje. Šių medžiagų kenksmingumo laipsnis priklauso nuo to, kaip dažnai su jomis dirbama. Norint sumažinti sąlytį su šiomis cheminėmis medžiagomis, darbo vietoje būtina ventiliacija ir privalu naudoti saugos sertifikatus turinčius prietaisus (pvz., kvėpavimo kaukę su smulkių dulkių filtru).

Atkreipkite dėmesį į maitinimo įtampą: patikrinkite, ar maitinimo jungties įtampa yra tokia pat kaip ir įrankio duomenų lentelėje nurodyta įtampa. Jei maitinimo įtampa didesnė nei reikiama, operatorius patirs nelaimingą atsitikimą, o įrankis suges. Todėl nepatikrinus maitinimo šaltinio įtampos įrankio prie jo prijungti negalima. Ir priešingai, jei maitinimo įtampa yra mažesnė nei reikiama, bus pažeistas variklis.

Šioje instrukcijoje naudojami simboliai

Toliau pateikti simboliai naudojami naudotojo instrukcijoje, įsiminkite jų reikšmes. Suprasdami, ką reiškia simboliai, galite tinkamai ir saugiai naudotis elektriniu įrankiu.

Simbolis	Reikšmė
	Serijos numerio lipdukas: CT ... - modelis; XX - pagaminimo data; XXXXXXX - serijos numeris.
	Perskaitykite visas saugos taisykles ir instrukcijas.
	Dėvėkite apsauginius akinius.
	Dėvėkite apsaugines ausines.

Simbolis	Reikšmė
	Dėvėkite nuo dulkių saugančią puskaukę.
	Prieš montuodami arba reguliuodami atjunkite elektrinį įrangą nuo maitinimo tinklo.
	Judėjimo kryptis.
	Sukimosi kryptis.
	Užrakinta.
	Atrakinta.
	Dvigubos izoliacijos / apsaugos klasė.
	Ženklas, patvirtinantis, kad gaminytis atitinka pagrindinius ES direktyvų ir suderintų ES standartų reikalavimus.
	Dėmesio. Svarbu.
	Dėvėkite apsaugines pirštines.
	Naudojimo metu pašalinkite susidariusias dulkes.
	Frezavimo kryptis.
	Naudinga informacija.
	Neišmeskite elektrinio įrankio į buitinių atliekų konteinerį.

Elektros įrankio paskirtis

Elektrinis įrankis, skirtas medienos, plastiko ir kitų gaminių išdrožų pjovimui ir briaunų apdirbimui.

Elektros prietaiso dalys

- 1 Išpjovos gylio matuoklis
- 2 Fiksavimo varžtas
- 3 Veržlė
- 4 Stabdymo kilpa
- 5 Pagrindo plokštė
- 6 Įjungimo / išjungimo jungiklio fiksavimo mygtukas
- 7 Įjungimo / išjungimo jungiklis
- 8 Vėdinimo angos
- 9 Ašies fiksatorius
- 10 Įvorės tvirtinimo veržlė
- 11 Matuoklis
- 12 Kreiptuvas *
- 13 Veržliaraktis *
- 14 Veržlė M4 *
- 15 Adapteris dulkių išsiurbimo jungčiai *
- 16 Varžtas M4 (įleidžiama galvute) *
- 17 Lygiagretus kreiptuvas (mechanizmas) *
- 18 Varžtas M4 (apvalia galvute) *
- 19 Įvorė *
- 20 Ašis
- 21 Lygiagretaus kreiptuvo veržlė *
- 22 Atrama *
- 23 Lygiagretaus kreiptuvo reguliavimo varžtas *
- 24 Atraminė plokštė *
- 25 Lygiagretaus kreiptuvo fiksavimo varžtas *

* Priklausiniai

Dalis vardijamų ir pavaizduotų priklausinių neįeina į siuntos komplektą.

Elektros įrankio elementų tvirtinimas ir reguliavimas

Prieš pradėdami bet kokias elektros prietaiso apžiūros procedūras, būtinai jį išjunkite iš maitinimo lizdo.



Stipriai neveržkite tvirtinimo elementų, kad nepažeistumėte jų sriegio.

Papildomų įtaisų sumontavimas / pakeitimas (žr. 1 pav.)



Ilgesnio darbo metu freza gali labai įkaisti, todėl išmontuodami frezą mūvėkite apsaugines pirštines. Apsauginės pirštines taip pat sumažina susižeidimo su pjovimo briauna pavojų.

- Apverskite frezavimo prietaisą į aukštyn nukreiptos apačios padėtį.
- Paspauskite ašies fiksatorių **9** ir įsitikinę, kad ašis **20** užfiksuoja, laikykite fiksatorių **9** nuspaustą (žr. 1.1 pav.).
- Veržliarakčiu **13** atsukite veržlę **10** (žr. 1.2 pav.).
- Uždėkite / pakeiskite kreiptuvą. Atkreipkite dėmesį, kad kreiptuvą į įvorę **19** reikia įleisti gilyn bent 20 mm (žr. 1.3 pav.).
- Veržliarakčiu atviru galu **13** priveržkite veržlę **10**. Pastaba: niekuomet nepriveržkite veržlės **10** be kreiptuvo - taip galite pažeisti įvorę **19**.
- Atlikus visus veiksmus atlaisvinkite ašies fiksatorių **9**.

Adapterio dulkių išsiurbimo jungties montavimas / išmontavimas (žr. 2 pav.)

- Sumontuokite adapterį **15**, kaip parodyta 2 pav.
- Pajunkite išorinį dulkių atsibimo prietaisą prie adapterio **15** (jeigu reikia, naudokite tinkamą adapterį).
- Išmontavimo veiksmai atliekami atvirkščiu nuoseklumu.

Lygiagrečios kreipiančiosios sumontavimas / reguliavimas / sumontavimas frezavimo prietaise (žr. 3-4 pav.)

- Sumontuokite lygiagrečią kreipiančiąją **17**, kaip parodyta 3 pav.
- Užfiksuokite lygiagretų kreiptuvą **17** ant pagrindo plokštės **5**, kaip parodyta 4 pav.
- Lygiagretus kreiptuvus **17** turi itin tikslaus reguliavimo varžtą **23**. Norėdami tiksliai sureguliuoti, atlikite šiuos veiksmus:
 - atlaisvinkite fiksavimo varžtą **25**;
 - pasukite reguliavimo varžtą **23**, kad perkeltumėte atraminę plokštę **24**;
 - atkreipkite dėmesį, kad atraminės plokštės **24** apačioje yra matuoklis, rodantis, kokių atstumu atraminė plokštė **24** buvo perkelta;
 - priveržkite fiksavimo varžtą **25**.
- Išmontavimo veiksmai atliekami atvirkščiu nuoseklumu.

Elektros įrankio naudojimas

Visuomet užtikrinkite tinkamą elektros tiekimo įtampą: įtampa turi atitikti parametrus nurodytus elektros prietaiso identifikacinėje lentelėje.

Elektros įrankio įjungimas / išjungimas

Įjungimas trumpam / išjungimas

Norėdami įjungti, paspauskite įjungiklį / išjungiklį **7**, norėdami išjungti - atleiskite.

Įjungimas ilgam laikui / išjungimas

Įjungti:

Paspauskite įjungiklį / išjungiklį **7** ir užfiksuokite jo padėtį įjungiklio / išjungiklio fiksatoriumi **6**.

Išjungti:

Paspauskite ir atleiskite įjungiklį / išjungiklį **7**.

Dulkių nusiurbimas dirbant elektros įrankiu



Dulkių siurbimas sumažina dulkių koncentraciją ore ir stabdo jų susikaupimą darbo vietoje.

Dirbdami su frezavimo prietaisu visada naudokite vakuuminį valymo įtaisą, tinkamą darbo metu susidariusių dulkių surinkimui. Vakuuminio valymo įtaiso prijungimui prie adapterio **15** naudojamas specialus adapteris.

Darbo elektros įrankiu rekomendacijos

Frezavimo gylio nustatymas (žr. 5-8 pav.)



Frezavimo gylį leidžiama reguliuoti tik išjungus frezavimo prietaisą.

- Pastatykite frezavimo prietaisą ant lygaus horizontalaus paviršiaus.
- Atsukite fiksavimo varžtus **2** - taip galėsite laisvai judinti elektrinio įrankio korpusą (žr. 5.3 pav.).
- Atsukite veržlę **3** - taip galėsite laisvai judinti išpjosvos gylio matuoklį **1** (žr. 5.2-5.3 pav.).
- Pakelkite išpjosvos gylio matuoklį **1** aukštn (žr. 6.1 pav.).
- Nuleiskite elektrinio įrankio korpusą, kad kreiptuvo galas palieštų detalės paviršių (žr. 6.2 pav.). Laikydami elektrinio įrankio korpusą šioje padėtyje priveržkite fiksavimo varžtus **2** (žr. 6.3 pav.).
- Pastumkite išpjosvos gylio matuoklį **1** žemyn, kol jo galas palies stabdymo kilpą (žr. 7.1 pav.). Šiuo veiksmu užfiksuosite "nulinę padėtį".
- Norėdami nustatyti išpjosvos gylį pakelkite išpjosvos gylio matuoklį **1** (žr. 7.2 pav.) stebėdami matuoklį **11** (dėl tikslesnio nustatymo rekomenduojama naudoti papildomą matavimo įrankį).
- Priveržkite veržlę **3**, kad užfiksuotumėte išpjosvos gylį (žr. 8.1 pav.).
- Atsukite fiksavimo varžtus **2** - taip galėsite laisvai judinti elektrinio įrankio korpusą (žr. 8.2 pav.).
- Spauskite elektrinio įrankio korpusą žemyn, išpjosvos gylio matuokliui **1** palietus stabdymo kilpą **4** pasieksite frezavimo gylį (žr. 8.3 pav.). Laikydami elektrinio įrankio korpusą šioje padėtyje priveržkite fiksavimo varžtus **2**.

Frezavimo kryptis



Frezuoti visada reikia prieš frezos sukimosi kryptį. Priešingu atveju frezavimo prietaisą veiks smūgiai, dėl kurių prietaisas gali tapti nevaldomas.



Pagrindinės darbo rekomendacijos (žr. 9 pav.)



Dirbdami naudokite lygiagretų kreiptuvą **17** - taip suvaldysite elektrinį įrankį.

- Pažymėkite ir įtvirtinkite apdorotą detalę.
- Nustatykite reikiamą išpjosvos gylį ir užfiksuokite elektrinio įrankio korpusą toje padėtyje, kaip aprašyta pirmiau.
- Sureguliuokite lygiagretų kreiptuvą **17**, kaip aprašyta pirmiau.
- Įjunkite elektrinį įrankį.
- Viena ranka laikykite elektrinį įrankį už rankenos, kita laikykite lygiagretų kreiptuvą **17** (žr. 9 pav.).
- Frezavimą atlikite tolygiu judesiu pirmyn, laikydamiesi frezavimo krypties rekomendacijų. Pernelyg nespauskite - išpjosvamas šiek tiek užtruks. Labiau spausdami proceso nepagreitinsite, tik perkrausite įrankį.
- Išjunkite frezavimo prietaisą.

Naudojant lygiagrečią kreipiančiąją (žr. 9 pav.)

Lygiagreti kreipiančioji **17** užtikrina frezavimą išilgai ruošinio tiesaus šoninio paviršiaus.

- Nustatykite atstumą nuo apdirbamos detalės briaunos sureguliuodami lygiagretų kreiptuvą **17**, kaip apie tai aprašyta pirmiau.
- Frezavimo veiksmą atlikite spausdami lygiagretų kreiptuvą **17** link šoninio detalės paviršiaus (žr. 9 pav.).

Elektros įrankio techninė priežiūra / profilaktika

Prieš pradėdami bet kokias elektros prietaiso apžiūros procedūras, būtinai jį išjunkite iš maitinimo lizdo.

Elektrinio įrankio valymas

Kad elektrinis įrankis tarnautų ilgai ir saugiai, būtina laikyti jį švarų. Per vėdinimo angas **8** reguliariai prapūskite elektrinį įrankį suslėgtu oru.

Garantinio aptarnavimo ir taikymo tarnyba

Mūsų garantinio aptarnavimo tarnyba atsakys į jūsų klausimus dėl gaminio techninės priežiūros ir taisymo bei atsarginių dalių. Informaciją apie aptarnavi-

mo centrus, detalių schemas ir atsargines dalis taip pat galima rasti apsilankius svetainėje šiuo adresu: www.crown-tools.com.

Elektrinių įrankių transportavimas

- Transportavimo metu negali būti jokio mechaninio poveikio pakuotei.
- Iškraunant ir pakraunant neleidžiama naudoti jokios technikos, kuri galėtų pakuotę suspausti.

Aplinkos apsauga



Perdirbk žaliavas užuot norėdamas jas išmesti.

Elektros prietaisai, priedai ir pakuotė turi būti pagaminti iš perdirbamų medžiagų. Plastiko elementai yra pažymėti pagal pakartotino panaudojimo kategorijas. Šios instrukcijos yra išspausdintos ant antrą kartą perdirbto popieriaus, pagaminto nenaudojant chloro.

Svarstoma dėl pakeitimų pridėjimo.

Lietuviškai

Қозғалтқыш құралдың сипаттамалары

Жиек кескіші		СТ11020
Қозғалтқыш құралдың коды	[220-230 В ~50/60 Гц]	421753
Номиналды қуаты	[Вт]	430
Қажетті қуат	[Вт]	174
Электр тогы кернеуі	220-230 В [А]	2.1
Бос жүріс жылдамдығы	[мин ⁻¹]	26000
Цанганың ішкі диаметрі	[мм] [дюйм]	6 1/4"
Бұрғы негізінің соққысы	[мм] [дюйм]	30 1-3/16"
Салмағы	[кг] [фунт]	1,5 3.31
Қауіпсіздік класы		□ / II

Шу туралы ақпарат



Дыбыс қысымы осетін болса, әрдайым құлақ қорғаушысын киіңіз 85 дБ(А).

CE Сәйкестік жөнінде мәлімдеме

Жеке жауапкершілікпен біз "Қозғалтқыш құралдың сипаттамалары" де сипатталған өнімнің 2006/42/ЕС ережелеріндегі барлық тиісті анықтамаларына өзгерістері менен бірге сәйкес екенін және төмендегі нормаларға сай екенін келіпдендіреміз: EN 60745-1, EN 60745-2-17.

Сертификаттау менеджері

Wu Cunzhen

Merit Link International AG
Stabio, Швейцария, 30.01.2018



ЕСКЕРТУ - Жарақат қаупін азайту үшін пайдаланушы пайдалану нұсқаулығын оқып шығуы керек!

Жалпы қауіпсіздік ережелері



ЕСКЕРТУ! Барлық қауіпсіздік туралы ескертулерді және барлық нұсқауларды оқып шығыңыз. Ескертулер мен нұсқауларды орындамау тоқ соғуына, өртке және / немесе ауыр жарақатқа әкелуі мүмкін.

Барлық ескертулер мен нұсқауларды болашақта анықтама алу үшін сақтап қойыңыз.

Ескертулердегі "электр құрал" термині желіден жұмыс істейтін (сымды) электр құралын немесе

батареядан жұмыс істейтін (сымсыз) электр құралын білдіреді.

Жұмыс аумағының қауіпсіздігі

- Жұмыс аумағын таза және жақсы жарықтандырылған күйде ұстаңыз. Ретсіз немесе күңгірт аумақтар сәтсіз жағдайларға әкеледі.
- Электр құралдарды жарылғыш атмосфераларда пайдаланбаңыз, мысалы, тұтанғыш сұйықтықтар, газдар немесе шаң бар жерде. Электр құралдар шаңды немесе түтіндерді тұтандыруы мүмкін ұшқындарды тудырады.
- Электр құралды пайдалану кезінде балаларды және маңайдағы адамдарды аулақ ұстаңыз. Алаңдату басқаруды жоғалтуға әкелуі мүмкін.

Электр қауіпсіздігі

- Электр құралдардың ашалары розеткаға сәйкес болуы керек. Ашаны ешқашан ешбір түрде өзгертуге болмайды. Жерге қосылған электр құралдарымен бірге ешбір адаптер ашасын пайдалануға болмайды. Өзгертілмеген ашалар және сәйкес розеткалар тоқ соғу қаупін азайтады.
- Құбырлар, жылытқыштар, ауқымдар және тоңазытқыштар сияқты жерге қосылған беттерге дененің тиюін болдырмаңыз. Денеңіз жерге қосылған болса, тоқ соғу қаупі артады.
- Электр құралдарына жаңбырдың немесе ылғалды жағдайлардың әсерін тигізбеңіз. Электр құралға кіретін су тоқ соғу қаупін арттырады.
- Сымды дұрыс емес пайдалануға болмайды. Сымды электр құралды ұстап жүру, тарту немесе розеткадан ажырату үшін ешқашан пайдаланбаңыз. Сымды жылудан, майдан, үшкір жиектерден немесе қозғалатын

бөліктерден аулақ ұстаңыз. Зақымдалған немесе шатасқан сымдар тоқ соғу қаупін арттырады.

- **Электр құралды сыртта пайдаланғанда сыртта пайдалануға жарамды ұзартқыш сымды пайдаланыңыз.** Сыртта пайдалануға жарамды сымды пайдалану тоқ соғу қаупін азайтады.
- **Электр құралды ылғалды орында пайдалану керек болса, қалдық тоқтан қорғау құралын пайдаланып қуат беріңіз.** Қалдық тоқтан қорғау құралын пайдалану тоқ соғу қаупін азайтады. ЕСКЕРТПЕ! "Қалдық тоқтан қорғау құралы (RCD)" термині "жерге қысқа тұйықталу өшіргіші (GFCI)" немесе "жерге аққан кездегі тізбек ажыратқышы (ELCB)" терминімен ауыстырылуы мүмкін.
- **Ескерту!** Редуктордағы, қалқандағы және т.с.с. ашық металл беттерге ешқашан тиімеңіз, өйткені металл беттерге тию электрромагниттік толқындарға кедергі келтіріп, осылайша жарақаттарға немесе сәтсіз жағдайларға әкелуі мүмкін.

Жеке қауіпсіздік

- **Электр құралды пайдаланып жатқанда қырағы болыңыз, істеп жатқаныңызды қадағалаңыз және дұрыс ақылды пайдаланыңыз.** Электр құралды шаршап тұрғанда, я болмаса, есірткілердің, алкогольдің немесе дәрінің әсерінде болғанда пайдалануға болмайды. Электр құралдарын пайдалану кезінде бір сәт зейін бөлмеу ауыр жарақатқа әкелуі мүмкін.
- **Жеке қорғағыш жабдықты пайдаланыңыз.** Өрқашан көзді қорғау құралын киіңіз. Тиісті жағдайлар үшін пайдаланылатын шаң маскасы, сырғымайтын қауіпсіздік аяқ киімі, қатты қалпақ немесе естуді қорғау құралы сияқты қорғағыш жабдық жарақаттарды азайтады.
- **Кездейсоқ іске қосылуды болдырмаңыз.** Құралды қуат көзіне және / немесе батареялар жинағына қосу, көтеру немесе ұстап жүру алдында қосқыш өшірулі күйде екеніне көз жеткізіңіз. Электр құралды саусақты қосқышқа қойып ұстап жүру немесе қосқышы қосулы күйдегі электр құралдарына қуат беру сәтсіз жағдайларға әкеледі.
- **Электр құралын қосу алдында кез келген реттеу кілтін алыңыз.** Электр құралдың айналатын бөлігіне жалғанған күйде қалдырылған кілт жарақатқа әкелуі мүмкін.
- **Қатты жақындамаңыз.** Өрқашан тиісті қалыпты және теңгерімді сақтаңыз. Бұл күтпеген жағдайларда электр құралын жақсырақ басқаруға мүмкіндік береді.
- **Тиісті киімді киіңіз.** Бос киімді немесе зергерлік бұйымдарды кімеңіз. Шашты, киімді және қолпақты қозғалатын бөліктерден аулақ ұстаңыз. Бос киім, зергерлік бұйымдар немесе ұзын шаш қозғалатын бөліктерде тұрып қалуы мүмкін.
- **Шаңды шығарып алу және жинау құралдары қамтамасыз етілген болса, бұларды қосуды және тиісті түрде пайдалануды қамтамасыз етіңіз.** Шаң жинауды пайдалану шаңға қатысты қауіптерді азайтады.
- **Құралдарды жиі пайдаланудан алынған таныстықтың сізді масаттануға және құрал қауіпсіздігі принциптерін елемеге әкелуіне жол бермеңіз.** Абайсыз әрекет секундтың бір бөлімінде ауыр жарақаттауы мүмкін.
- **Ескерту!** Пайдалану кезінде электр құралдар электрромагниттік өріс тудырады. Кейбір жағдайларда бұл өріс белсенді немесе пассивті медициналық имплантаттарға кедергі келтіруі

мүмкін. Ауыр немесе өлімге әкелетін жарақатты болдырмау үшін медициналық имплантаттары бар адамдарға осы электр құралды пайдалану алдында дәрігермен және медициналық имплантат өндірушісімен кеңесу ұсынылады.

Электр құралды пайдалану және күту

- Психофизикалық немесе ақыл-ой қабілеттері төмен адамдар, сонымен бірге балалар бұл электр құралды тек қауіпсіздігіне жауапты адам қадағаласа немесе электр құралды пайдалану туралы нұсқаулар берсе, пайдалана алады.
- **Электр құралға күш түсірмеңіз. Жағдайға сай дұрыс электр құралын пайдаланыңыз.** Дұрыс электр құралы өзі арналған жылдамдықпен жұмысты жақсырақ және қауіпсіздеу орындайды.
- **Қосқыш қоспаса және өшірмесе, электр құралды пайдалануға болмайды.** Қосқышпен басқару мүмкін емес кез келген электр құрал қауіпті және жөнделуі керек.
- **Кез келген реттеулерді жасау, қосалқы құралдарды ауыстыру немесе электр құралдарды сақтауға қою алдында ашаны қуат көзінен және / немесе батареялар жинағын электр құралдан ажыратыңыз.** Мұндай алдыналуға арналған сақтық шаралары электр құралының кездейсоқ іске қосылуы қауіпін азайтады.
- **Жұмыссыз тұрған электр құралдарын балалардан аулақ ұстаңыз және электр құралмен немесе осы нұсқаулармен таныс емес адамдарға электр құралын пайдалануға рұқсат етпеңіз.** Электр құралдар оқытылмаған пайдаланушылардың қолдарында қауіпті болады.
- **Электр құралдарына техникалық қызмет көрсетіңіз.** Қозғалатын бөліктердің қате туралануы немесе тұрып қалуы, сынған бөліктер және электр құралдың жұмысына әсер етуі мүмкін кез келген басқа жағдай бар жоғын тексеріңіз. Зақымдалса, пайдалану алдында электр құралын жөндетіңіз. Көп сәтсіз жағдайларды нашар техникалық қызмет көрсетілетін электр құралдары тудырады.
- **Кесу құралдарын өткір және таза күйде ұстаңыз.** Тиісті түрде техникалық қызмет көрсетілетін, үшкір кесу жиектері бар кесу құралдарының тұрып қалу ықтималдығы азырақ және оларды басқару оңайырақ.
- **Электр құралын, қосалқы құралдарды және құралдың кескіштерін, т.б. Осы нұсқауларға сай, жұмыс жағдайларын және орындалатын жұмысты ескере отырып пайдаланыңыз.** Электр құралды көрсетілгеннен басқа әрекеттер үшін пайдалану қауіпті жағдайға әкелуі мүмкін.
- **Тұтқаларды және ұстайтын беттерді құрғақ, таза және май емес күйде ұстаңыз.** Жылпылдақ тұтқалар және ұстайтын беттер күтпеген жағдайларда құралды қауіпсіз ұстауға және басқаруға мүмкіндік бермейді.
- **Электр құралды пайдаланғанда қосымша тұтқаны дұрыс ұстаңыз.** Бұл электр құралын басқарғанда пайдалы. Сондықтан дұрыс ұстау сәтсіз жағдайлардың немесе жарақаттардың қауіпін азайтады.

Қызмет көрсету

- **Электр құралына білікті жөндеу маманы түпнұсқалық ауыстыру бөлшектерін**

пайдаланып қызмет көрсетуі керек. Бұл электр құралының қауіпсіздігін сақтауды қамтамасыз етеді.

- Майлау және қосалқы құралдарды ауыстыру туралы нұсқауларды орындаңыз.

Арнайы қауіпсіздік туралы ескертулер

- Жұмысты бастау алдында жонғыш кескіш орнатылған-орнатылмағанын тексеру керек; жұмыс кезінде электр құралды қатты ұстау керек. Тиісті өлшемі бар жонғыш кескішті пайдалану керек. Жонғыш кескішті әр пайдаланғанда немесе ауыстырғанда электр құралындағы ауыстырып-қосқыш өшірулі күйінде екеніне көз жеткізу керек. Өзіңіз және маңайдағы адамдар жарақат алмауларыңыз үшін жонғыш кескішті құрастырып немесе ауыстырып жатқанда қуат желілерін розеткадан ажырату керек.
- Электр құралды пайдаланғанда шаңды ортада жұмыс істейсіз; сондықтан маска мен көзілдірік кию керек. Шашыңыз ұзын болса, шашты қорғайтын қалпақ кию керек. Жұмыс кезінде бос киімді кимеу керек.
- Зақымдалған қуат желілеріне тимеу керек. Қуат желілері зақымдалған ешбір электр құралды пайдалану болмайды. Қуат желілерін жақтаудың артына орналастыру керек (құрал жұмысына әсер тимейуі керек).
- Электр құралды жаңбыр астында немесе ылғалды ортада пайдаланбау керек. Өртті немесе тоқ соғуын болдырмау үшін қуат желілеріне тимеу керек.
- Қуат құралын дайындамадан алмай тұрып қуат ауыстырып-қосқышын өшіріп, жонғыш кескішті толығымен тоқтату керек.
- Қолдар айналып жатқан бөліктерден әрдайым алыс болуы керек. Жонғыш кескіш дайындамаға тиіп тұрғанда электр құралды іске қосуға әрекеттенбеу керек.
- Жұмыстан кейін алдымен ауыстырып-қосқышпен өшіру керек, содан кейін электр құралды бастапқы орнына қайтару үшін бағыттағыш бағанның құлыптау түйінін босату керек.

Электр құралды пайдалану кезіндегі қауіпсіздік туралы нұсқаулар

Жұмыс басталғанға дейін

- Станокта өңдеу кезінде өңделіп жатқан бұйымды қатты бетке қоймаңыз (бетон, болат, тас және т.б.) жеңіл, жылдамдығы жоғары фрезерлеуге арналған құрал өңделіп жатқан бұйым арқылы өткенде сіз берілген құралға зақым келтіріп, қозғалтқыш құралдың басқарылуын жоғалтып алуыңыз мүмкін.
- Рұқсат етілген айналу жиілігі қозғалтқыш құралы шпинделінің айналу жиілігінен аспайтын жеңіл, жылдамдығы жоғары фрезерлеуге арналған құралды пайдаланыңыз. Тұтынушының рұқсатына қоса тіркелген техникалық талаптарға сәйкес келмейтін жеңіл, жылдамдығы жоғары фрезерлеуге арналған құралды пайдаланбаған жөн.
- Жеңіл, жылдамдығы жоғары фрезерлеу үшін ақаусыз өткір құралдарды ғана пайдаланыңыз. Жеңіл, жылдамдығы жоғары фрезерлеуге арналған бүгілген, өтпейтін немесе жарық құралдарды ауыстырған жөн.

• Жеңіл, жылдамдығы жоғары фрезерлеуге арналған құралдың артқы ілмегінің диаметрі қозғалтқыш құрал цаңгасының ішкі диаметріне дәлме-дәл келуі керек.

- Жеңіл, жылдамдығы жоғары фрезерлеуге арналған құралдың кескіш бөлігінің диаметрі сүйеніш тақтасындағы саңылау диаметрінен көп болса, мұндай құралды ешқашан пайдаланбаңыз.
- Кесуді бастағанға дейін барлық шегелерді немесе қандай да бір металл заттарды алып тастаңыз.
- Қабырғаларды немесе аралықтарды кесу кезінде жасырылған сымдардың, су құбырларының және газ құбырларының орналасқан жерін табу қажет. Электр өткізгішті немесе үй желісінің электр қуат көзі зақымданған жағдайда қатты жарақат алуыңыз мүмкін.

Жұмыс кезінде

- Қуат көзін қосу және операция кезінде қозғалтқыш құралының екі сабын екі қолмен тұрақты қалыпта ұстаңыз, бұл қозғалтқыш құралды реттеуге мүмкіндік береді.
- Жеңіл, жылдамдығы жоғары фрезерлеу үшін қолыңызды айналып жатқан құралдан қауіпсіз қашықтықта ұстаңыз. Бөлік станокта өңделіп жатқанда жеңіл, жылдамдығы жоғары фрезерлеуге арналған құралдың ұшы кейде өңделіп жатқан бұйымның төменгі бөлігі ретінде болатындығын ұмытпаған жөн және ол қорғалмаған жанасу кезінде қатты жарақат алуыңыз мүмкін. Жеңіл, жылдамдығы жоғары фрезерлеуге арналған құралға ешқашан қолыңызды тигізбеңіз.
- Жеңіл, жылдамдығы жоғары фрезерлеуге арналған құрал толық жылдамдықты алғанға дейін станоктағы өңдеуді ешқашан бастамаңыз.
- Жеңіл, жылдамдығы жоғары фрезерлеуге арналған құралды қозғалтқыш құралы іске қосылу болғанда ғана өңделіп жатқан бөлшекке қарай алға жылжытыңыз, олай болмаған жағдайда жеңіл, жылдамдығы жоғары фрезерлеуге арналған құрал бөлшектерге қыстырылып қалуы немесе ұшып кетуі мүмкін, мұндайда қозғалтқыш құралын басқаруды жоғалтып алу қаупі төнеді.
- Шағын дайындамаларды өңдеу кезінде қысқыштарды пайдаланыңыз. Егер дайындамалар оларды тиісті түрде бөлігілеу үшін тым кішкентай болса, оларды өңдемеңіз.
- Қозғалтқыш құралының қозғаушы жұмыс істеп жатқан кезде ешқашан ағаш үгінділерін жинамаңыз.
- Ешқашан асбест қосылған бұйыммен жұмыс жасамаңыз. Асбест канцерогенді зат болып саналады.
- Іске қосқанда электр қозғалтқышы тоқтап қалмасын.
- Қозғалтқыш құралы ұзақ уақыт пайдаланылып жатса, оның қатты қызып кетуінен сақтаныңыз.
- Электр құралды ешқашан бас деңгейінен жоғары пайдаланбаңыз.

Пайдалануды аяқтағаннан кейін

- Қозғалтқыш құралын өңделетін бөлшектен жеңіл, жылдамдығы жоғары фрезерлеу құралы істен шыққаннан кейін және ол толығымен тоқтағаннан кейін ғана алып тастауға болады.

- Шпиндель қысқышын пайдаланып инерция бойынша жеңіл, жылдамдығы жоғары фрезерлеуге арналған құралдың айналуын бәсеңдетуге тыйым салынады бұл қозғалтқыш құралын істен шығарады және сіз кепілдік қызмет көрсету құқығынан айырыласыз.
- Операция кезінде жеңіл, жылдамдығы жоғары фрезерлеуге арналған құрал қатты қызиды ол суығанға дейін ұстамаңыз.
- Жұмыс аяқталғаннан кейін, жұмыс орынды тазарту жоғарыда ескертілген жеке қорғану құралдарын қолданатын адамдармен жүзеге асырылады.



Ескерту: егеуқұммен өңдеу, кесу, аралау, тегістеу, бұрғылау және басқа құрылғыс саласының әрекеттері тудырған шаңда бар химиялық заттар қатерлі ісікке, туа біткен жеткіліксіздікке әкелуі немесе бала табу қабілетіне зиян тигізуі мүмкін. Кейбір химиялық заттардың иондары:

- Құралда кез келген жөндеу және ауыстыру жұмысын өткізу алдында ашаны суыру керек.
- Мөлдір екі кремний оксиді және қабырғалар мен цементтегі басқа құрылыс өнімдері; химиялық жолмен өңделген ағаштағы хром күшаласы (ССА). Бұл заттар тигізетін зиянның дәрежесі осы жұмыстарды орындау жиілігіне байланысты болады. Осы химиялық заттарға тиюді азайтқыңыз келсе, желдету бар жерде жұмыс істеңіз және қауіпсіздік сертификаттары бар құралдарды пайдалану керек (мысалы, шағын шаң сүзгісі бар шаң маскасын).

Қуат кернеуін ескеріңіз: қуат байланысында қуат кернеуі құралдың зауыттық тақтайшасында белгіленген кернеумен бірдей екеніне көз жеткізу керек. Қуат кернеуі тиісті кернеуден жоғарырақ болса, нәтижесінде операторлар сәтсіз жағдайларда ұшырайды, әрі құрал бұзылады. Сондықтан қуат кернеуін тексерместен ашаны розеткаға қоспау керек. Қуат кернеуі қажетті кернеуден төменірек болса, мотор зақымдалады.

Нұсқаулықта қолданылатын таңбалар

Пайдалану нұсқаулығында төменде берілген таңбалар қоладнылады, олардың мағынасын есте сақтаңыз. Таңбаларды дұрыс түсіндіру электр құралды дұрыс және қауіпсіз қолдануға көмектеседі.

Таңба

Мағына



Сериялық нөмір бар жапсырма:
 CT ... - үлгі;
 XX - өндіру күні;
 XXXXXXX - сериялық нөмір.



Қауіпсіздік техникасы туралы барлық нұсқаулармен және нұсқаулармен танысыңыз.

Таңба

Мағына



Қорғағыш көзілдірікті киіңіз.



Қорғағыш құлаққапты киіңіз.



Шаңнан қорғайтын масканы киіңіз.



Монтаждық және реттеу жұмыстарын өткізу алдында электр құралды желіден өшіріңіз.



Қозғалыс бағыты.



Айналу бағыты.



Бұғатталған.



Бұғаттаудан шығарылған.



Қос оқшаулау / қорғау сыныбы.



Бұйым ЕО директиваларының негізгі талаптарына және Еуропалық Одақтың үйлестірілген стандарттарына сай екенін куәландыратын белгі.



Назар аударыңыз. Маңызды ақпарат.



Қорғағыш қолғапты киіңіз.



Жұмыс уақытында пайда болатын шаңды кетіріңіз.



Фрезерлеу бағыты.



Пайдалы ақпарат.



Электр құралды тұрмыстық қоқысқа лақтырмаңыз.



Бекіткіш бөлшектер бұрандаларын бұзып алмау үшін тым қатты тартпаңыз.

Көмекші құралдарды орнату / ауыстыру (1 суретін қараңыз)



Ұзақ жұмыс кезінде фрезер жүзі ысып кетуі мүмкін, оны қолғап киіп шешіңіз. Бұл сондай-ақ кесіп алудан да сақтайды.

- Қозғалтқыш құралын аударыңыз.
- **9** шпиндель құлпын басыңыз және **20** шпиндель құлыптаулы екенін тексергеннен кейін, **9** шпиндель құлпын басылған күйде ұстаңыз (1.1 суретін қараңыз).
- Гайканы **10** гайка кілтімен бұрап алу **13** (1.2 суретін қараңыз).
- Жеңіл, жылдамдығы жоғары фрезерлеуге арналған құралды оның артқы ілмегі қанғаға кем дегенде 20 мм тағып **19** орнатыңыз / ауыстырыңыз (1.3 суретін қараңыз).
- Жұтқыншағы ашық гайка кілтін пайдаланып **13** гайканы бітеу. Ескерту: гайканы ешқашан **10** жеңіл, жылдамдығы жоғары фрезерлеуге арналған құралсыз бекітпеңіз бұл қанғаға зақым келтіруі мүмкін **19**.
- Барлық операциялар аяқталғаннан соң шпиндель қысқышын босатыңыз **9**.

Қозғалтқыш құралын қолдану салалары

Электр құрал ойықтарды фрезерлеуге және ағаш негізіндегі материалдардан, пластиктерден, т.б. жасалған зат жиектерін өңдеуге арналған.

Қозғалтқыш құралдың құрамдастары

- 1 Фрезерлеудің тереңдігін өлшегіш
- 2 Құлыптау бұрандасы
- 3 Контрсомын
- 4 Тірек шығыңқы жер
- 5 Негіз тақтасы
- 6 Ауыстырып-қосқышты құрсаулау түймесі
- 7 Қосу / өшіру батырмасы
- 8 Ауа алмасатын тесіктер
- 9 Шпиндель құлпы
- 10 Қанғалы қысқыш сомын
- 11 Шәкіл
- 12 Бағыттағыш бита *
- 13 Сомынды кілт *
- 14 М4 гайкасы *
- 15 Тозаңтұтқыштың байланыстырушы адаптері *
- 16 М4 бұрандасы (көрінбейтін бас) *
- 17 Параллельді бағыттауыштар (торап) *
- 18 М4 бұрандасы (дөңгелек бас) *
- 19 Қанға *
- 20 Шпиндель
- 21 Параллель бағыттағыш гайка *
- 22 Тірек *
- 23 Параллельді бағыттауыштардың жөнге келтіруші винті *
- 24 Тірек пластина *
- 25 Параллель бағыттағышты құлыптау бұрандасы *

* Қосымша құрамдастар

Кейбір суреттелген немесе сипатталған құрамдастар стандарттық жабдықтау ретінде қосылмаған.

Қозғалтқыш құралдың бөлшектерін орнату және жөнге салу

Қозғалтқыш құралмен кез кезлген жұмысты бастау алдында оны токтан ажыратып тастаңыз.

Шаң шығарғышты жалғау адаптерін жинау / бөлшектеу (2-сур. қараңыз)

- **15** адаптерді 2-суретте көрсетілгендей орнатыңыз.
- Тозаңтұтуға арналған сыртқы құрылғыны адаптерге қосыңыз **15** (қажет болса сәйкес адаптерді пайдаланыңыз).
- Бөлшектеу бойынша операциялар кері тәртіпте орындалады.

Параллельді бағыттаушы тораптарды реттеу / орнату (3-4 суреттерді қараңыз)

- **17** параллельді бағыттағышын 3-суретте көрсетілгендей жинаңыз.
- **17** параллельді бағыттағышын **5** негіз тақтасында 4-суретте көрсетілгендей құлыптаңыз.
- **17** параллельді бағыттағышында дәл реттеуді қамтамасыз ететін **23** реттеу бұрандасы бар. Осы мақсатты келесі әрекеттерді орындаңыз:
 - **25** құлыптау бұрандасын босатыңыз;
 - **24** тірек пластинасын жылжыту үшін **23** реттеу бұрандасын айналдырыңыз;
 - **24** тірек пластинасының төменгі жағында **24** тірек пластинасы жылжытылған қашықтықты көрсететін шкала бар екеніне назар аударыңыз.
 - **25** құлыптау бұрандасын бекемдеңіз.
- Бөлшектеу бойынша операциялар кері тәртіпте орындалады.

Қозғалтқыш құралды алғашқы рет іске қосу

Әрдайым дұрыс электр кернеуін қолданыңыз: Қозғалтқыш құралдың электр кернеуі құралдың жеке мәліметтері бар тілімшеде көрсетілген электр кернеуіне сәйкес болуы керек.

Қозғалтқыш құралды қосу / өшіру

Қысқа уақытқа қосу / өшіру

Қосу үшін қосу / өшіру түймесін 7 басып ұстаңыз, өшіру үшін - жіберіңіз.

Ұзақ уақытқа қосу / өшіру

Қосу:

Қосу үшін қосу / өшіру түймесін 7 басып құрсаулау түймесімен қосу / өшіру түймесінде 6 бекітіңіз.

Өшіру:

Қосу / өшіру батырмасын 7 басыңыз содан кейін жіберіңіз.

Шаңды электр құрылғыны қолдану кезінде сору



Шаңды жинау ауадағы шаңның шоғырлану деңгейін қысқартады, сондай-ақ шаңның жұмыс орында жиналуын болдырмайды.

Қозғалтқыш құралымен жұмыс істеу кезінде әрқашан операция кезінде пайда болатын шаңды жинауға арналған вакуумды шаң жинағышты пайдаланыңыз. Вакуумды шаң жинағышты адаптермен байланыстыру үшін 15 арнайы адаптер пайдаланылады.

Қозғалтқыш құралды қолдану бойынша ұсыныстар

Тереңдік фрезерлеуінің күйге келтірілуі (5-8 суреттерін қараңыз)



Фрезерлеу тереңдігін аспаптың сөндірулі күйінде реттеуге болады.

- Қозғалтқыш құралын тегіс көлденең бетте орнатыңыз.
- 2 құлыптау бұрандаларын босатыңыз - бұл электр құралының корпусын еркін жылжытуға мүмкіндік береді (5.3 суретін қараңыз).
- 3 контргайкасын босатыңыз - бұл 1 фрезерлеу тереңдігі тетігін еркін жылжытуға мүмкіндік береді (5.2-5.3 суреттерін қараңыз).
- 1 фрезерлеу тереңдігі тетігін жоғары қарай жылжытыңыз (6.1 сур. қараңыз).
- Электр құралдың корпусын бағыттағыш битаның соңы заттың бетіне тие алатындай етіп төмендетіңіз (6.2 сур. қараңыз). Электр құралының корпусын осы күйде ұстап тұрып, 2 құлыптау бұрандаларын бекемдеңіз (6.3 сур. қараңыз).
- 1 фрезерлеу тереңдігі тетігін тірек шығыңқы жерге тигенше төмен қарай жылжытыңыз (7.1 сур. қараңыз). Нәтижесінде "нөл күйін" құлыптайсыз.
- Фрезерлеу тереңдігін орнату үшін 1 фрезерлеу тереңдігі тетігін жоғары қарай (7.2 сур. қараңыз) 11 шкаласына қарап жылжытыңыз (делірек орнату үшін қосымша өлшеу құралын пайдалану ұсынылады).
- Орнатылған фрезерлеу тереңдігін құлыптау үшін 3 контргайкасын бекемдеңіз (8.1 сур. қараңыз).

- 2 құлыптау бұрандаларын босатыңыз - бұл электр құралының корпусын еркін жылжытуға мүмкіндік береді (8.2 суретін қараңыз).
- Электр құралының корпусын төмен қарай жылжытыңыз. 1 фрезерлеу тереңдігі тетігінің соңы 4 тіректің шығыңқы жеріне жеткенде, орнатылған фрезерлеу тереңдігіне жетесіз (8.3 сур. қараңыз). Электр құралының корпусын осы күйде ұстап тұрып, 2 құлыптау бұрандаларын бекемдеңіз.

Фрезерлеу бағыты



Фрезерлеу жеңіл, жылдамдығы жоғары фрезерлеу үшін әрқашан құрал айналу бағытына қарсы орындалуы керек. Олай болмаса, қозғалтқыш құралы соққыларға ұшырайды және құралдың басқарылуын жоғалтуыңыз мүмкін.



Пайдалану бойынша жалпы ұсыныстар (9 суретті қараңыз)



Жұмыс кезінде тренд бағыттағышын пайдаланыңыз - бұл қажет электр құралын басқаруды қамтамасыз етеді.

- Станокта өңделіп жатқа бөліктерді есептеу және белгілеу.
- Қажет фрезерлеу тереңдігін орнатыңыз және электр құралының корпусын жоғарыда сипатталғандай осы күйде құлыптаңыз.
- 17 параллельді бағыттағышын жоғарыда сипатталғандай реттеңіз.
- Қозғалтқыш құралын іске қосу.
- Электр құралын тұтқаны бір қолмен пайдаланып ұстаңыз және 17 параллельді бағыттағышын екінші қолмен ұстаңыз (9 сур. қараңыз).
- Фрезерлеу бағытына қатысты ұсыныстарды сақтай отырып бірқалыпты алға жылжыту арқылы фрезерлеуді орындау. Қосымша күш салмаңыз операцияның орындалуы біраз уақытты алады. Қосымша күш салу жұмыс процесін жылдамдатпайды, бірақ қозғалтқыш құралының қайта жүктелуіне әкеледі.
- Қозғалтқыш құралын істен шығару.

Параллельді бағыттауыштар (9 суретті қараңыз)

Параллельді бағыттауыш 17 фрезерлеуді өңделетін бөлшектің бүйір бетінің тік сызығы бойынша орындауға мүмкіндік береді.

- 17 параллельді бағыттағышын жоғарыда сипатталғандай реттеу арқылы зат жиегінен кеңістікті орнатыңыз.
- Фрезерлеу операциясын параллельді бағыттауышының 17 өңделетін бөлшектің бүйір бетіне қосу арқылы орындау (9 суретті қараңыз).

Қозғалтқыш құралды жөндеу / алдын алу шаралары

Қозғалтқыш құралмен кез кезлген жұмысты бастау алдында оны токтан ажыратып тастаңыз.

Қозғалтқыш құралды тазалау

Құрылғыны ұзақ уақыт қолданудың маңызды талабы - оны таза ұстау. Құрылғыны әрдайым

сығылған ауамен ауа алмасатын тесіктерінен үрлеп тазартып тұрыңыз 8.

Сатудан кейінгі қызмет және өтінім бойынша қызмет

Біздің сатудан кейінгі қызмет өнімге техникалық қызмет көрсетуге және оны жөндеуге, сонымен бірге, қосалқы бөлшектерге қатысты сұрақтарыңызға жауап береді. Сондай-ақ, сервистік орталықтар туралы ақпаратты, бөліктердің диаграммаларын және қосалқы бөлшектер туралы ақпаратты мына бетте табуға болады: www.crown-tools.com.

Электр құралдарын тасымалдау

• Тасымалдау кезінде қаптамаға ешбір механикалық әсерді тигізуге болмайды.

• Жүкті түсіргенде / жүктегенде қысып орау қағидатымен жұмыс істейтін ешбір технология түрін пайдалануға рұқсат етілмеген.

Қоршаған ортаны сақтау



Шикізатты қоқыс ретінде пайдаға асырудың орнына қайта қолдануға жіберіңіз.

Электр құралы, жарақаттар және бума қоршаған ортаға зиянсыз қайда қолдануға жіберілуі керек.

Пластикалық компоненттер сыныпталған қайта қолдану үшін белгіленген.

Бұл нұсқаулар қайта қолданылатын хлорин қосылмаған қағазда басып шығарылған.

Өндіруші өзгерістер енгізуі мүмкін.

Қазақ тілі

• لا يجوز استخدام أي نوع من أنواع التقنيات التي تعمل وفق مبدأ تثبيت العبوة عند التفريغ/التحميل.

حماية البيئة

احرص على إعادة تدوير المواد الخام بدلاً من التخلص منها كفضائيات.



ينبغي فرز الأدوات الكهربائية والملحقات والعبوات لإعادة تدويرها بحيث تكون صديقة للبيئة
تم تصنيف مكونات البلاستيك كفضة من فئات إعادة التدوير.
طبعت هذه التعليمات على ورق مُعاد تدويره ومُصنَّع بدون كلور.

تجيب خدمة ما بعد البيع لدينا على جميع تساؤلاتكم المتعلقة بصيانة المنتج الخاص بكم وإصلاحه، بالإضافة إلى قطع الغيار. كما يمكنكم أيضاً العثور على معلومات حول مراكز الخدمة وقطع الرسوم البيانية وقطع الغيار على: www.crown-tools.com.

نقل الأدوات الكهربائية

• يجب ألا يسقط أي شيء ميكانيكي على العبوة أثناء النقل مطلقاً.

- لاحظ أنه يوجد مقياس في الجزء السفلي من لوحة الدفع رقم 24، يوضح المسافة التي تم تحريك لوحة الدفع رقم 24 لها.
- أحكم ربط براغي التأمين رقم 25.
- يتم تنفيذ عمليات التفكيك في تسلسل عكسي.

التشغيل الأولي للأداة الكهربائية

استخدم دائمًا فلتية المنبع الصحيحة: يجب أن يتطابق مصدر قدرة الجهد مع المعلومات المذكورة على لوحة تعريف الأداة الكهربائية.

تشغيل / إيقاف تشغيل الأداة الكهربائية

التشغيل / إيقاف التشغيل على المدى القصير

للتشغيل، اضغط مع الاستمرار على مفتاح التشغيل / إيقاف التشغيل 7. لإيقاف التشغيل - قم بتحريره.

التشغيل / إيقاف التشغيل على المدى الطويل

التشغيل: اضغط على مفتاح التشغيل / إيقاف التشغيل رقم 7 وقم بتأيمته في موضعه باستخدام زر التشغيل رقم 6. إيقاف التشغيل: ادفع مفتاح التشغيل / إيقاف التشغيل وحرره 7.

امتصاص الغبار أثناء تشغيل الأداة الكهربائية

يقلل جميع الغبار من تركيز الغبار في الهواء ويمنع تراكب الغبار على مكان العمل. أثناء تشغيل الأداة الكهربائية، استخدم دائمًا مكتسة مناسبة لتجميع الغبار الناتج عن العملية. يُستخدم محول خاص لتوصيل المكتسة بالمحول رقم 15.



توصيات بشأن تشغيل الأداة الكهربائية

إعداد عمق الثقب (انظر الشكل رقم 8-5)

لا يمكن إجراء ضبط عمق الثقب إلا عندما تكون الأداة الكهربائية قيد إيقاف التشغيل فقط.



- قم بتركيب الأداة الكهربائية على سطح أفقي.
- فك براغي التأمين رقم 2 - سيمكثك هذا من تحريك هيكل الأداة الكهربائية بحرية (انظر الشكل رقم 5.3).
- فك صامولة التأمين رقم 3 - سيمكثك هذا من تحريك عمق مقياس عمق الثقب رقم 1 بحرية (انظر الشكل رقم 5.2-5.3).
- حرك مقياس عمق الثقب رقم 1 لأعلى (انظر الشكل رقم 6.1).
- اخفض هيكل الأداة الكهربائية، حتى يتلامس طرف لقمة جهاز التثبيت مع سطح قطعة العمل (انظر الشكل رقم 6.2). أحكم ربط براغي التأمين رقم 2 مع إبقاء هيكل الأداة الكهربائية في هذا الموضع (انظر الشكل رقم 6.3).
- حرك مقياس عمق الثقب رقم 1 لأسفل، حتى تتلامس طرفه مع عروة الإيقاف (انظر الشكل رقم 7.1). نتيجة لذلك، تكون قمت بضبط التأمين على "الموضع صفر".
- لتعيين عمق الثقب، حرك مقياس عمق الثقب رقم 1 لأعلى (انظر الشكل رقم 7.2). ويتم توجيه من خلال المقياس رقم 11 (يوصى باستخدام أداة قياس إضافية لتثبيت أكثر دقة).

- أحكم ربط صامولة التأمين رقم 3 لتأمين عمق الثقب المحدد (انظر الشكل رقم 8.1).
- فك براغي التأمين رقم 2 - سيمكثك هذا من تحريك هيكل الأداة الكهربائية بحرية (انظر الشكل رقم 8.2).
- حرك هيكل الأداة الكهربائية لأسفل عندما يتلامس طرف مقياس عمق الثقب رقم 1 مع عروة الإيقاف رقم 4، وسيتم الحصول على عمق الثقب المحدد (انظر الشكل رقم 8.3). أحكم ربط براغي التأمين رقم 2 مع إبقاء هيكل الأداة الكهربائية في هذا الموضع.

اتجاه الثقب



يجب إجراء عملية الثقب دائمًا في اتجاه دوران لقمة جهاز التثبيت. وإلا، ستكون الأداة الكهربائية عرضة الارتجاج، والذي ينتج عنه فقد السيطرة على الأداة الكهربائية.

توصيات عامة حول التشغيل (انظر الشكل رقم 9)



أثناء التشغيل، تأكد من استخدام دليل التوجيه المتوازي رقم 17 - حيث سيوفر هذا التحكم المطلوب في الأداة الكهربائية.

- حدد قطعة العمل المطلوب التعامل معها وثبتها.
- اضغط عمق الثقب المطلوب وقم بتأمين هيكل الأداة الكهربائية في هذا الموضع، كما هو موصوف أعلاه.
- اضبط دليل التوجيه رقم 17، كما هو موصوف أعلاه.
- تشغيل الأداة الكهربائية.
- احمل الأداة الكهربائية باستخدام المقبض بإحدى يديك واحمل دليل التوجيه المتوازي رقم 17 باليد الأخرى (انظر الشكل رقم 9).
- أجر عملية الثقب من خلال عملية التوجيه الموحد، متبعًا التوصيات المتعلقة باتجاه الثقب. لا تستخدم جيهذا زائدًا في الضغط على الأداة - ستتم العملية في الوقت نفسه. لن يُعجل الجهد الإضافي عملية العمل، ولكن سيضع حملًا زائدًا على الأداة الكهربائية.
- إيقاف تشغيل الأداة الكهربائية.

دليل التوجيه المتوازي (انظر الشكل رقم 9)

يمكن دليل التوجيه المتوازي رقم 17 من إحداث ثقب مستقيم على السطح الجانبي لقطعة العمل.

- اضبط المساحة بين حافة قطعة العمل من خلال ضبط دليل التوجيه المتوازي رقم 17 كما هو موصوف أعلاه.
- أجر عملية الثقب من خلال الضغط على دليل التوجيه المتوازي رقم 17 على السطح الجانبي لقطعة العمل (انظر الشكل رقم 9).

صيانة الأداة الكهربائية التداوير الوقائية

قبل تنفيذ أي أعمال على الأداة الكهربائية فإنه يجب فصلها عن مصدر الطاقة.

تنظيف الأداة الكهربائية

لا بد من المحافظة على نظافة الأداة الكهربائية للحصول على استخدام آمن على المدى الطويل. قم بتنظيف الأداة الكهربائية بانتظام باستخدام الهواء المضغوط من خلال فتحات التهوية رقم 8.

17	دليل التوجيه المتوازي (مجموعة) *
18	برغي M4 (رأس دائري) *
19	حلقة *
20	عمود دوران
21	صامولة التوجيه المتوازي *
22	دعامة *
23	برغي ضبط دليل التوجيه المتوازي *
24	لوحة الدفع *
25	برغي تأمين دليل التوجيه المتوازي *
	* أدوات إضافية اختيارية

ليست كل الملحقات التي تم توضيحها أو وصفها مُتضمنة كعرض قياسي.

تركيب عناصر الأداة الكهربائية وتنظيمها

قبل تنفيذ أي أعمال على الأداة الكهربائية فإنه يجب فصلها عن مصدر الطاقة.

تجنب سحب عناصر التثبيت محكمة الربط لتجنب تلف المسلك.



تركيب / استبدال الملحقات (انظر الشكل رقم 1)

بعد التشغيل لفترة طويلة، يمكن أن تصبح لقمة جهاز التخديد ساخنة للغاية، فأزلها مستخدمًا قفازات. من شأن نك أن يقتل من خطر الإصابة بحافة القطع.



• اقلب الأداة الكهربائية رأسًا على عقب.

• اضغط على قفل عمود الدوران رقم 9 بعد التأكد من تثبيت عمود الدوران رقم 20، أبقِ قفل عمود الدوران رقم 9 مضغوطًا في موضعه (انظر الشكل رقم 1.1).

• فك الصامولة رقم 10 باستخدام المفتاح رقم 13 (انظر الشكل رقم 1.2).
• تركيب/استبدال لقمة التخديد، مع ملاحظة أنه يجب إدخال ساق لقمة جهاز التخديد في الحلقة رقم 19 بعمق 20 مم على الأقل (انظر الشكل رقم 1.3).

• احكم ربط الصامولة رقم 10 باستخدام مفتاح بطرف مفتوح رقم 13. ملاحظة: لا تحكم ربط الصامولة رقم 10 بدون لقمة جهاز التخديد - حيث يمكن أن يتسبب ذلك في تلف الحلقة رقم 19.
• بعد إتمام عمليات التشغيل بأكملها، حرر قفل عمود الدوران رقم 9.

تركيب / فك محول توصيل مستخرج الغبار (انظر الشكل رقم 2)

• تركيب المحول رقم 15 كما هو موضح في الشكل رقم 2.
• قم بتوصيل جهاز استخراج الغبار الخارجي بالمحول رقم 15 (استخدم محولًا مناسبًا إذا لزم الأمر).
• يتم تنفيذ عمليات التفكيك في تسلسل عكسي.

مجموعة دليل التوجيه المتوازي / انضبط / التركيب (انظر الشكل رقم 3-4)

• تجميع دليل التوجيه المتوازي رقم 17 كما هو موضح في الشكل رقم 3.
• قم بتأمين دليل التوجيه المتوازي رقم 17 على لوحة القاعدة رقم 5 كما هو موضح في الشكل رقم 4.
• يتضمن دليل التوجيه المتوازي رقم 17 برغي ضبط رقم 23 لإعداد ضبط دقيق، ولهذا الغرض، احرص على إجراء ما يلي:
• فك برغي التأمين رقم 25؛
• أدر برغي الضبط رقم 23 لتحريك لوحة الدفع رقم 24؛

الرمز	المعنى
	انتبه. مهم.
	توجد علامة تثبت أن هذا المنتج يتوافق مع المتطلبات الأساسية لتوجيهات الاتحاد الأوروبي، ومتناسب مع معايير الاتحاد الأوروبي.

احرص على ارتداء قفازات واقية.



اتقاء التشغيل، أزل الغبار المتراكم.



اتجاه التغب.



معلومات مفيدة.



عدم التخلص من الأداة الكهربائية في حاوية النفايات المنزلية.



تعيين الأداة الكهربائية

تم تصميم الأداة الكهربائية لإحداث فتحات وعلاج حواف قطع العمل المصنوعة من الخشب أو البلاستيك أو ما إلى ذلك.

مكونات الأداة الكهربائية

- 1 مقياس عمق التغب
- 2 برغي التأمين
- 3 صامولة التأمين
- 4 عروة الإيقاف
- 5 لوحة القاعدة
- 6 زر التأمين لمفتاح التشغيل / إيقاف التشغيل
- 7 مفتاح تشغيل / إيقاف التشغيل
- 8 فتحات التهوية
- 9 قفل عمود الدوران
- 10 صامولة تثبيت الحلقة
- 11 المقياس
- 12 لقمة جهاز التخديد *
- 13 مفتاح *
- 14 صامولة M4 *
- 15 محول توصيل مستخرج الغبار *
- 16 برغي M4 (رأس شاطس) *

لا حظ الجهد الكهربائي: في توصيلات الطاقة، يجب التأكد من أنه إذا كان الجهد الكهربائي هو نفسه الجهد المذكور في لوحة بيانات العدة، وإذا كان الجهد الكهربائي أعلى من الجهد المناسب، فستتجج حوادث للمشغلين، وفي الوقت نفسه، ستتدمر العدة. لذلك، إذا لم يتم تأكيد الجهد الكهربائي، يجب ألا توصلها إجبارياً. وعلى العكس من ذلك، عندما يكون الجهد الكهربائي أقل من الجهد المطلوب، سوف يحدث عطب للمحرك.

حول استخدام لقمات جهاز التخديد. ولا تستخدم لقمات جهاز التخديد التي لا تتوافق مع المواصفات المضمنة في دليل المستخدم.

- لا تستخدم سوى لقمات جهاز التخديد الحادة غير المعيبة. ويجب استبدال لقمات جهاز التخديد المنحنية أو غير الحادة أو المشققة.
- يجب أن يتوافق قطر ساق لقمة جهاز التخديد بدقة مع القطر الداخلي لحلقة الأداة الكهربائية.
- لا تستخدم أبدًا لقمة جهاز التخديد إذا كان قطر وحدة التفتيح الخاص بها يزيد عن قطر الفتحة الموجودة على لوحة القاعدة.
- قم بإزالة جميع المسامير وأي أجسام معدنية أخرى من القوالب قبل القطع.
- عند إجراء قطعات في الحوائط أو الجدران، من الضروري العثور على موقع السلك المخفي، وأنابيب المياه، وأنابيب الغاز. قد تحدث إصابات خطيرة نتيجة لتلف الاسلاك الكهربائية أو خطوط المرافق المنزلية.

الرموز المستخدمة في الدليل

تُستخدم الرموز التالية في دليل التشغيل، يُرجى تذكُّر معانيها. سيتم تفسير الصحيح للرموز الاستخدام الصحيح والأمن للأداة الكهربائية.

أثناء التشغيل

- عند تشغيل الطاقة وأثناء عملية التشغيل، حمل الأداة الكهربائية باستخدام كلتا يديك من خلال المقبضين وأبقهما في وضع ثابت، حيث يمكنك ذلك من البقاء مستقرًا على الأداة الكهربائية.
- أبق يديك على مسافة آمنة من لقمة جهاز التخديد الدوارة. تذكر أنه في أثناء تقطيع قطعة عمل، تبرز لقمة جهاز التخديد أحيانًا من الجزء السفلي لقطعة العمل وأنها غير محمية - وقد يؤدي لمسها إلى التعرض إلى إصابات خطيرة. لا تلمس أبدًا لقمة جهاز التخديد الدوارة بيديك.
- لا تبدأ أبدًا عملية القطع حتى تصل لقمة جهاز التخديد إلى سرعتها الكاملة. وجه لقمة جهاز التخديد نحو قطعة العمل عندما تكون الأداة الكهربائية قيد التشغيل فقط، وإلا فقد تُعرّس لقمة جهاز التخديد في قطعة العمل، أو ترتد، ويمكن أن تفقد قدرتك على التحكم في الأداة الكهربائية.
- عند التعامل مع قوالب صغيرة، استخدم أجهزة التثبيت. إذا كانت القوالب صغيرة جدًا لدرجة تعذر تثبيتها بشكل صحيح - فلا تتعامل معها.
- لا تزل أبدًا نشارة الخشب أثناء تشغيل محرك الأداة الكهربائية.
- لا تعمل بالمواد التي تحتوي على الأسبستوس. ويعتبر الأسبستوس من المواد المسببة للسرطان.
- تجنب إيقاف محرك الأداة الكهربائية عند التحميل.
- تجنب سخونة الأداة الكهربائية بشكل زائد عن الحد، عند استخدامها لفترة طويلة.
- لا تشغل أبدًا الأداة الكهربائية بمستوى رسك.

بعد الانتهاء من التشغيل

- لا يمكن إزالة الأداة الكهربائية من مكان العمل إلا بعد إيقاف تشغيلها وتوقف لقمة جهاز التخديد بالكامل.
- بحظر تمامًا تباطؤ دوران لقمة جهاز التخديد من خلال إحداث قصور ذاتي باستخدام قفل عمود الدوران - سيؤدي ذلك إلى إنهاء عملية التشغيل وإبطال حقل في الحصول على خدمة الضمان.
- أثناء التشغيل، تصبح لقمة جهاز التخديد ساخنة جدًا فلا تلمسها حتى تبرد.
- يجب أن يقوم أفراد مزودين بوسائل الحماية الشخصية سائلة المنكر بتنظيف مكان العمل بعد الانتهاء من العمل.

تحذير: المواد الكيميائية الموجودة في الغبار المولد من النسفرة والقطع والنشر والتجليخ والحفر وغيرها من أنشطة صناعة البناء والتشييد



قد تؤدي إلى السرطان أو النقص الخلقي أو قد تكون ضارة على الخصوبة. يكون أبوين بعض المواد الكيميائية:

- قبل أي أعمال إصلاح أو استبدال في الجهاز، يجب سحب قابس الطاقة أولاً.
- أكسيد السيليكون الثنائي الشفاف وغيره من منتجات البناء في الطوب الجداري والإسمنت، وزيرونيك الكروم (CCA) في الخشب مع المعالجة الكيميائية، هذه المواد تعتمد درجة الضرر لها على درجة تكرار تنفيذ هذه الأعمال. إذا كنت ترغب في تقليل الاتصال بهذه المواد الكيميائية، يرجى العمل في مكان يحتوي على تهوية ويجب عليك استخدام الأجهزة ذات شهادات السلامة (مثل قناع الغبار المصمم مع فلتير صغير للغبار).

المعنى

الرمز

مُصنق الرقم التسلسلي:
CT ... - الطراز؛
XX - تاريخ التصنيع؛
XXXXXXXX - الرقم التسلسلي.

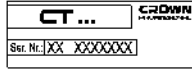

احرص على قراءة كافة قواعد السلامة والإرشادات.



ارتد نظارات الحماية.



ارتد واقيات الأذن.



احرص على ارتداء قناع الغبار.



افصل الأداة الكهربائية عن مصدر الطاقة قبل التركيب أو الضبط.



اتجاه الحركة.



اتجاه الدوران.



مؤمن.



غير مؤمن.



عزل مزدوج / فئة الحماية.



تعمل بالتيار المتبقي (RCD) يمكن استبداله بالمصطلح "مترجم دائرة خطأ التأسيس (GFCI)" أو "قاطع دائرة التسريب الأرضي (ELCB)".

- تحذير! لا تلمس أبداً الأسطح المعدنية المشكوفة في علبة التروس، والذرع، وما إلى ذلك لمس الأسطح المعدنية سوف يحدث تداخل مع الموجة الكهرومغناطيسية، مما يسبب إصابات أو حوادث محتملة.

السلامة الشخصية

تشغيل العدة الكهربائية. إذا تضررت العدة الكهربائية فيجب إصلاحها قبل الاستخدام. العديد من الحوادث ناجم عن سوء صيانة عدد كهربائية.

- حافظ على عدد القطع حادة ونظيفة. إن عدد القطع التي يتم صيانتها بشكل صحيح مع حواف قطع حادة تكون أقل عرضة للانثناء ويسهل التحكم فيها.

- استخدم العدة الكهربائية، والملحقات، والقفازات وغير ذلك فيما يتوافق مع هذه التعليمات، مع الوضع في الاعتبار ظروف العمل والأعمال المطلوب تحقيقها. قد يؤدي استخدام العدة الكهربائية للأغراض غير المخصصة لها إلى حدوث موقف خطير.

- احتفظ بالمقابض وأسطح الإمساك جافة ونظيفة وخالية من الشحوم. المقابض الزلقة وأسطح الإمساك لا تسمح بالتعامل الآمن والتحكم في العدة في مواقف غير متوقعة.
- لاحظ أنه عند تشغيل عدة كهربائية، يرجى الضغط على المقبض المساعد بشكل صحيح، وهو أمر مفيد عند التحكم في العدة الكهربائية. لذلك، يمكن أن يقلل التعامل السليم من خطر الحوادث أو الإصابات.

الخدمة

- ينبغي صيانة عدتك الكهربائية بواسطة فني إصلاح مؤهل باستخدام قطع الغيار المتطابقة فقط. سيضمن هذا أن أمان العدة الكهربائية قد تم ضمانه.
- اتبع تعليمات التشحيم وتغيير الملحقات.

تحذيرات سلامة خاصة

- قبل العمل، يجب إجراء فحص لمعرفة ما إذا كان تم تركيب مقطع التفريز؛ يجب أن تمسك العدة الكهربائية بقوة أثناء العمل. ينبغي استخدام مقطع تفريز بإعداد مناسبة. في أي وقت عندما يتم استخدام مقطع التفريز أو تغييره، يجب التأكد من أن مفتاح العدة الكهربائية على وضع إيقاف التشغيل. لتجنب أن تلحق بك إصابة شخصية أو بالمرء، يجب سحب الأسلاك الكهربائية من المقبس عند تجميع مقطع التفريز أو تغييره.
- عند استخدام العدة الكهربائية، شغّل عملك في بيئة متربة، لذا ينبغي أن ترتدي قناعاً ونظارات حماية. وإذا كان شعرك طويلاً فينبغي أن ترتدي غطاء حماية الشعر. ولا ينبغي أن ترتدي ثياباً فضفاضة أثناء العمل.
- إذا كانت خطوط الكهرباء تالفة، فينبغي ألا تلمسها. فيحظر استخدام أي عدة كهربائية تالفة الأسلاك. ينبغي وضع الأسلاك الكهربائية خلف الإطارات (إن ينأثر تشغيل العدة).
- ينبغي عدم تشغيل العدة الكهربائية في الأجواء الممطرة أو الرطبة. يجب عدم لمس الأسلاك الكهربائية لتجنب الحريق أو الصدمة الكهربائية.
- قبل إزالة العدة الكهربائية من قطعة الشغل، يجب فصل مفتاح الطاقة والتوقف اتمام لمقطع التفريز.

- يجب أن تكون الأيدي دائماً بعيدة عن الأجزاء الدوارة. عندما يكون مقطع التفريز متصلاً بقطعة الشغل، يجب عليك عدم محاولة بدء تشغيل العدة الكهربائية.
- بعد العمل، ينبغي أولاً إيقاف مفتاح التشغيل ثم إرخاء عدّة قفل عمود التوجيه لجعل العدة الكهربائية تعود إلى الوضع الأصلي.

إرشادات السلامة أثناء تشغيل العدة الكهربائية

قبل بدء التشغيل

- أثناء التفطيم، لا تضع قطعة العمل على سطح صلب (خرسانة، أو معدن، أو حجر، أو ما إلى ذلك) - عندما تخترق لفة جهاز التخديد قطعة العمل، يمكن أن يتعرض لفة جهاز التخديد إلى التلف أو تنفذ القدرة على التحكم في الأداة الكهربائية.
- استخدم لفات جهاز التخديد التي لا تتجاوز سرعة دورانها المسموح بها سرعة دوران عمود دوران الأداة الكهربائية. واتباع توصيات الشركة المصنعة

- كن يقظاً، وراقب ما تفعله واستخدم الحس السليم عند تشغيل العدة الكهربائية. لا تستخدم العدة الكهربائية عندما تكون متعباً أو تحت تأثير المخدرات أو الكحوليات أو الأدوية. إن أي لحظة من عدم الانتباه أثناء تشغيل العدة الكهربائية قد ينتج عنها جروح شخصية خطيرة.

- استخدم معدات الوقاية الشخصية. ارتد دائماً القناع الواقي للعين. تعمل أدوات الحماية مثل القناع الواقي من الغبار أو أحذية الأمان المضادة للانزلاق أو قبة صلبة أو أجهزة حماية السمع والتي يتم استخدامها في ظروف معينة على تقليل احتمالات التعرض لإصابات شخصية.

- تجنب التشغيل غير المقصود. تأكد من أن المفتاح على وضع إيقاف التشغيل قبل التوصيل بمصدر الطاقة وإلا حزمة البطارية، والانتفاخ أو حمل العدة. حمل العدة الكهربائية مع وجود إصبعك في المفتاح أو تشغيل العدة الكهربائية التي يكون فيها المفتاح في وضع التشغيل يؤدي إلى احتمال وقوع حوادث.
- أزل أي مفاتيح ضبط أو مفاتيح ربط قبل تشغيل العدة الكهربائية. قد يؤدي وجود مفتاح ربط أو مفتاح متصل بالجزء الدوار للعدة الكهربائية إلى حدوث إصابة شخصية.

- لا تتعدّ الارتفاع. أبق قدميك دوماً في وضع مناسب واحتفظ بتوازنك في جميع الأوقات. يمكن هذا من السيطرة بشكل أفضل على العدة الكهربائية في المواقف غير المتوقعة.

- ارتد ملابس ملائمة. لا ترتد ملابس فضفاضة أو مجوهرات. حافظ على شعرك وملابسك وقفازاتك بعيداً عن الأجزاء المتحركة. قد تعلق الملابس الفضفاضة أو المجوهرات في الأجزاء المتحركة.

- في حال توفير أجهزة لتوصيل وسائل شفط وتجميع الغبار، تأكد من توصيلها واستخدامها بشكل ملائم. قد يؤدي استخدام تجميع الغبار إلى تقليل المخاطر الناجمة عن الغبار.

- لا تداع الألفة المتكسبة من الاستخدام المتكرر للعدد تسمح لك بالإعجاب بانفاس وتجاهل مبادئ سلامة العدة. يمكن أن يؤدي عمل واحد بإهمال إلى إصابة شديدة في لمة من الثانية.

- تحذير! يمكن أن تنتج العدة الكهربائية حقلاً كهرومغناطيسياً أثناء التشغيل. قد يتداخل هذا الحقل في بعض الظروف مع الفرسات الطبية التنتطة أو السلبية. لحد من خطر الإصابة الخطيرة أو القاتلة، نوصي الأشخاص الذين لديهم غرسات طبية باستخدام العدة الكهربائية ومصنع الغرسة الطبية قبل تشغيل العدة الكهربائية هذه.

استخدام العدة الكهربائية والعناية بها

- يحظر على الأشخاص ذوي القدرات النفسية أو العقلية أو الأطفال ذوي القدرات المنخفضة أن يشغلوا العدة الكهربائية، ما لم يتم الإشراف عليهم أو إرشادهم بشأن استخدام العدة الكهربائية بواسطة شخص مسؤول عن سلامتهم.
- لا تستخدم القوة المفرطة مع العدة. استخدم العدة الكهربائية الملائمة لغرضك. يؤدي استخدام العدة الكهربائية الصحيحة إلى إنجاز المهمة بشكل أفضل وأكثر أماناً في الأعمال المخصصة لها.

- لا تستخدم العدة في حال تعثر تشغيل أو إيقاف تشغيل المفتاح، أي عده كهربائية لا يمكن التحكم فيها بمفتاح تصير خطيرة ويلزم إصلاحها.
- قم بفصل القابض من مصدر الطاقة وإلا حزمة البطارية من العدة الكهربائية قبل عمل أي تعديلات أو تغيير الملحقات أو تخزين العدة الكهربائية. ونقل تدابير السلامة الوقائية هذه من خطر بدء تشغيل العدة الكهربائية بطريق الخطأ.

- خزن العدد الكهربائية عند عدم الاستخدام بعيداً عن متناول الأطفال ولا تسمح للأشخاص الذين لا يتلقون العدة أو هذه التعليمات بتشغيل العدة الكهربائية. تكون العدة الكهربائية خطيرة في أيدي المستخدمين غير المرين.
- قم بصيانة العدد الكهربائية. تحقق من وجود خطأ في محاذاة الأجزاء المتحركة أو ثني أو كسر بالأجزاء أو أي أوضاع أخرى من شأنها التأثير في

421753	[220-230 فولت~60/50 هرتز]	كود الأداة الكهربائية
430	[وات]	القدرة المقدره
174	[وات]	خرج الطاقة الكهربائية
2.1	[220-230 فولت [أمبير]	قوة التيار الكهربائي بالفولطية
26000	[الحد الأدنى"]	السرعة بدون تحميل
6 1/4"	[مم] [بوصة]	الحلقة الداخلية
30 1-3/16"	[مم] [بوصة]	شوط قاعدة جهاز التحديد
1.5 3.31	[كجم] [رطل]	الوزن
□ / II		فئة الأمان

يشير مصطلح "العدة الكهربائية" في التحذيرات إلى العدة الكهربائية (السلكية) التي تعمل عبر موصلات الكهرباء الرئيسية للخاصة بك أو العدة الكهربائية (اللاسلكية) التي تعمل بالبطارية.

سلامة منطقة العمل

- حافظ على منطقة العمل نظيفة ومضاءة جيداً. المناطق غير المنظمة أو المظلمة قد تتسبب في إصابات.
- لا تشغل هذه العدة الكهربائية في الأماكن القابلة للاحتراق. مثل عند وجود مواد سريعة الاشتعال أو غازات أو بخار. تصنع العدة الكهربائية هذه شرارات قد تؤدي إلى إشعال الخيزر أو الأبخرة.
- احرص على بقاء الأطفال أو المتفرجين بعيداً أثناء تشغيل العدة الكهربائية. قد تتسبب المهليات في فقدانك للتركيز.

السلامة الكهربائية

- يجب أن تتطابق قوايس العدة الكهربائية مع مأخذ التيار. لا تقم بتعديل القوايس بأي شكل. لا تستخدم مهايير قوايس مع العدة الكهربائية المؤرضة (الموصولة بالأرض). تنقل القوايس غير المعدلة ومأخذ التيار المطبوعة من خطر حدوث صدمة كهربائية.
- تجنب ملامسة الجسد للأسطح المؤرضة أو الموصولة بالأرض (مثل الأنابيب والمشعات والتقاطعات والفلاتات). هناك خطر متزايد من التعرض للصدمة الكهربائية إذا كان جسمك مؤرضاً أو موصولاً بالأرض.
- لا تعرض العدة الكهربائية لظروف الأمطار أو البزل، دخول المياه إلى العدة الكهربائية يزيد من خطر حدوث صدمة كهربائية.
- لا تسمى استخدام السلك. لا تستخدم السلك أبداً لحمل أو سحب أو فصل العدة الكهربائية. حافظ على السلك بعيداً عن الحرارة والزيت والحواف الحادة والأجزاء المتحركة. استخدام أسلاك تالفة أو متشابكة يزيد من مخاطر الإصابة بالصدمة الكهربائية.
- عند استخدام العدة الكهربائية في الأماكن المفتوحة، استخدم أسلاك التمديد المخصصة للاستخدام الخارجي فقط. استخدم سلكاً يناسب الاستخدام في المناطق المفتوحة ويقلل من خطر التعرض لصدمة كهربائية.
- عندما يكون تشغيل العدة الكهربائية في مكان رطب أمراً لا مفر منه، فاستخدم أداة تعمل بالتيار المتبقي (RCD) كمزود محمي. يعمل استخدام RCD على تقليل مخاطر الإصابة بصدمة كهربائية. ملحوظة مصطلح "أداة

معلومات الضجيج

احرص دائماً على ارتداء أداة حماية الأذن إذا كان الضبط الصوتي يتجاوز 85 ديسيبل.



إعلان المطابقة CE

تعلن تحت مسؤوليتنا وحدنا أن المنتج الموصوف ضمن "مواصفات الأداة الكهربائية" يتوافق مع كل الأحكام ذات الصلة بتوجيهات 2006/42/EC بما في ذلك التحديدات ويتوافق مع المعايير التالية: EN 60745-1، EN 60745-2-17.

Wu Cunzhen

Wu Cunzhen

المدير العام

Merit Link International AG
Stabio, Switzerland, 30.01.2018

تحذير - لتقليل خطر الإصابة، ينبغي أن يقرأ المستخدم لنول التعليمات!



قواعد السلامة العامة

تحذير قم بقراءة كافة تحذيرات السلامة وكافة التعليمات. قد يتسبب الفشل في اتباع التحذيرات والتعليمات المسرودة أدناه في صدمة كهربائية أو حريق، و/أو إصابة خطيرة. اخط كافة التحذيرات والتعليمات للرجوع إليها مستقبلاً.



خدمات پس از فروش و خدمات کاربردی

خدمات پس از فروش ما پاسخگوی سؤالات شما درباره نگهداری و تعمیر محصول شما و همچنین قسمت های یدکی آن است. اطلاعات مربوط به مراکز سرویس، نمودارهای قطعات و قطعات یدکی را می توانید در این سایت بیابید: www.crown-tools.com

- عملیات فرز کاری را با پیشرفتی یکنواخت، شروع کنید و به توصیه های گفته شده در خصوص جهت فرزکاری توجه داشته باشید. فشار اضافی اعمال نکنید - اجرای عملیات مدت زمانی به طول خواهد انجامید. فشار بیشتر فرایند کاری را تسریع نمی کند، بلکه بر ابزار برقی/ شارژی فشار بیشتری وارد می کند.
- ابزار برقی/ شارژی را خاموش کنید.

گاید موازی (شکل 9 را ببینید)

گاید موازی 17 امکان فرزکاری به صورت مستقیم در راستای خط راست سطح لبه قطعه کاری را فراهم می کند.

- با تنظیم گاید موازی 17 به صورتی که در بالا توضیح داده شد، فاصله از لبه کار را تنظیم کنید.
- عملیات فرزکاری را با فشار دادن گاید موازی 17 به لبه قطعه کاری انجام دهید (شکل 9 را ببینید).

حمل ابزارهای شارژی

- در طول حمل ابزار از وارد کردن هر گونه ضربه مکانیکی به بسته بندی مطلقاً بپرهیزید.
- هنگام قرار دادن دستگاه در بسته یا خارج کردن آن، استفاده از هیچ گونه فناوری ای که باعث دستکاری در منگنه بسته بندی شود، مجاز نیست.

محافظت از محیط زیست

به جای اینکه مواد خام را مثل زباله دور بیندازید، آن ها را بازیافت کنید.



ابزار شارژی، لوازم جانبی و بسته بندی را باید برای بازیافت به روش زیست محیطی طبقه بندی کرد.

اجزای پلاستیکی برای بازیافت طبقه بندی شده برچسب گذاری می شوند. این دستورالعمل ها روی کاغذ بازیافت شده تولید شده بدون کالر چاپ می شوند.

اقدامات پیشگیرانه / مراقبتی از ابزار شارژی

قبل از انجام هر کاری روی این ابزار شارژی باید آن را از برق جدا کنید.

تمیز کردن ابزار شارژی

یکی از شرایط لازم برای استفاده ایمن و طولانی مدت از ابزار شارژی این است که آن را تمیز نگه دارید. مرتب با جریان هوای فشرده از طریق شیارهای تهویه 6، ابزار را تمیز کنید.

• استفاده از آچار 13 مهره 10 را شل کنید (شکل 1.2 را ببینید).
 • سر فرز را نصب/تعمیر کنید، توجه داشته باشید که میله سر فرز باید داخل کولت 19 حداقل به عمق 20 میلی متر فرو رود (شکل 1.3 را ببینید).

- مهره 10 را با استفاده از آچار رینگ 13 سفت کنید. توجه داشته باشید: هرگز مهره 10 را بدون سر فرز سفت نکنید - این ممکن است باعث خرابی کولت 19 شود.
- پس از اینکه تمامی عملیات ها کامل شد، قفل محور چرخنده 9 را شل کنید.

توصیه هایی درباره عملکرد ابزار شارژی

تنظیم عمق فرزکاری (تصویر 5-8 را ببینید)

تنظیم عمق فرزکاری تنها هنگامی امکانپذیر است که دستگاه خاموش باشد.



- ابزار برقی / شارژی را روی سطح مسطح افقی نصب کنید.
- پیچ های قفل کننده 2 را باز کنید - این برای امکان جابجایی آزادانه بنده اصلی ابزار برقی / شارژی است (شکل 5.3 را ببینید).
- مهره قفل کننده 3 را باز کنید - این برای امکان جابجایی آزادانه بنده اصلی عمق سنج فرزکاری 1 است (شکل 5.2-5.3 را ببینید).
- عمق سنج فرزکاری 1 را به سمت بالا حرکت دهید (شکل 6.1 را ببینید).
- بنده ابزار برقی/شارژی را پایین بیاورید، تا اینکه انتهای سر فرز با سطح قطعه کاری تماس پیدا کند (شکل 6.2 را ببینید). همانطور که ابزار برقی/شارژی را در همین وضعیت نگه داشته اید، پیچ های قفل کننده 2 را سفت کنید (شکل 6.3 را ببینید).

- عمق سنج فرزکاری 1 را به سمت پایین حرکت دهید، تا جایی که انتهای آن با گوشک نگهدارنده 4 تماس پیدا کند (شکل 7.1 را ببینید). در این وضعیت شما "وضعیت صفر" را قفل کرده اید.
- برای تنظیم عمق فرزکاری، عمق سنج فرزکاری 1 را به سمت بالا (شکل 7.2 را ببینید) در جهت نشان داده شده توسط تراز 11 حرکت دهید (توصیه می شود که از ابزار اندازه گیری اضافی برای نصب دقیقتر استفاده شود).
- مهره قفل کننده 3 را جهت قفل کردن عمق فرزکاری سفت کنید (شکل 8.1 را ببینید).

- پیچ های قفل کننده 2 را باز کنید - این برای امکان جابجایی آزادانه بنده اصلی ابزار برقی/شارژی است (شکل 8.2 را ببینید).
- بنده ابزار برقی/شارژی را به سمت پایین حرکت داده تا جایی که انتهای عمق سنج فرزکاری 1 با گوشک نگهدارنده 4 تماس پیدا کند و به عمق تنظیم شده برسید (شکل 8.3 را ببینید). در حالیکه ابزار برقی/شارژی را در همین وضعیت نگه داشته اید، پیچ های قفل کننده 2 را سفت کنید.

جهت فرزکاری



فرزکاری همیشه باید در خلاف جهت چرخش سرمته انجام شود. در غیر اینصورت، ابزار برقی در معرض پرش است که موجب از دست دادن کنترل آن می شود.



توصیه های اجرایی عمومی (تصویر 9 را ببینید)

در هنگام کار، مطمئن شوید که از گاید موازی 17 استفاده کنید - این کار جهت کنترل لازم روی ابزار برقی/شارژی لازم است.



- قطعه کاری مورد نظر را علامت گذاری و ثابت کنید.
- عمق لازم فرزکاری را تنظیم کنید و ابزار برقی/شارژی را همانطور که در بالا توضیح داده شد، در این وضعیت قفل کنید.
- گاید موازی 17 را همانطور که در بالا توضیح داده شد، تنظیم کنید.
- ابزار برقی/شارژی را روشن کنید.
- ابزار را با استفاده از دسته آن با یک دست نگه دارید و گاید موازی 17 را با دست دیگر تان نگه دارید (شکل 9 را ببینید).

مونتاز / باز کردن آداپتور متصل کننده خارج کننده گرد و غبار (شکل 2 را ببینید)

- آداپتور 15 را به صورتی که در شکل 2 نشان داده شده است، نصب کنید.
- دستگاه خارجی خارج کننده گرد و غبار 15 را متصل کنید (در صورت لزوم از آداپتور مناسب استفاده کنید).
- عملیات باز کردن را به صورت معکوس انجام دهید.

مونتاز گاید موازی/تنظیم/نصب (شکل 3-4 را ببینید)

- گاید موازی 17 را به صورتی که در شکل 3 نشان داده شده است، ببندید.
- گاید موازی 17 را روی صفحه پایه 5 به صورتی که در شکل 4 نشان داده شده است، قفل کنید.
- گاید موازی 17 یک پیچ تنظیم کننده 23 دارد که برای تنظیم بهتر تعبیه شده است. برای این منظور به شکل زیر عمل کنید:
- پیچ قفل کننده 25 را شل کنید؛
- پیچ تنظیم کننده 23 را بچرخانید تا صفحه رانش حرکت کند 24؛
- توجه داشته باشید که تراز در قسمت پایین صفحه 24 قرار دارد، که فاصله ای را که صفحه رانش پیچیده است، نشان می دهد؛
- پیچ قفل کننده 25 را سفت کنید.
- برای عملیات باز کردن مراحل را معکوس اجرا کنید.

راه اندازی اولیه ابزار شارژی

همیشه از ولتاژ تغذیه صحیح استفاده کنید: ولتاژ تغذیه نیرو باید مطابق با اطلاعات ذکر شده روی پلاک شناسایی ابزار شارژی باشد.

روشن / خاموش کردن ابزار شارژی

روشن / خاموش کردن کوتاه مدت

برای روشن کردن ابزار، سوئیچ 7 را نگه دارید و برای روشن کردن آن این سوئیچ را رها کنید.

روشن / خاموش کردن بلند مدت

روشن کردن:

سوئیچ روشن / خاموش 7 را فشار دهید و آن را با دکمه قفل 6 در موقعیت خود قفل کنید.

خاموش کردن:

سوئیچ روشن / خاموش 7 را فشار دهید و نگه دارید.

مکش گرد و غبار در طول کارکرد ابزار شارژی

جمع کننده گرد و غبار تراکم گرد و غبار را در هوا کاهش داده و از تجمع گرد و غبار در محیط کاری پیشگیری می کند. در هنگام کار با ابزار برقی/شارژی، همیشه از یک جاروبرقی مناسب برای جمع آوری گرد و غبار ناشی از کار



کاربرد اختصاصی ابزار شارژی

این ابزار برقی/ شارژی برای فرز کاری شیارها و پرداخت لبه های قطعات کاری ساخته شده از چوب، پلاستیک و غیره طراحی شده است.

معنی

نماد



از ماسک ضد گرد و غبار استفاده کنید.

اجزای ابزار شارژی

- 1 عمق سنچ فرزکاری
 - 2 پیچ قفل کننده
 - 3 مهره قفل کننده
 - 4 گوشک نگهدارنده
 - 5 صفحه پایه
 - 6 دکمه قفل کننده سوییچ خاموش/ روشن
 - 7 سوییچ خاموش/ روشن
 - 8 شیارهای تهویه
 - 9 قفل محور چرخنده
 - 10 مهره گیره کولت
 - 11 تراز
 - 12 سر فرز *
 - 13 اجاز *
 - 14 مهره M4 *
 - 15 آداپتور متصل کننده خارج کننده گرد و غبار *
 - 16 پیچ M4 (سر مخروطی) *
 - 17 گاید موازی (مونتاز) *
 - 18 پیچ M4 (سر گرد) *
 - 19 کولت *
 - 20 محور چرخنده
 - 21 مهره گاید موازی *
 - 22 پشنبیان *
 - 23 پیچ تنظیم کننده گاید موازی *
 - 24 صفحه رانش *
 - 25 پیچ قفل کننده گاید موازی *
- * اضافی اختیاری

قبل از نصب یا تنظیم ابزار شارژی، اتصال آن را از برق جدا کنید.



جهت حرکت.



جهت چرخش.



قفل.



قفل باز.



عایق دوبل / کلاس محافظت



توجه. مهم.



علامتی که تأیید می کند این محصول مطابق با شرایط اساسی دستورالعمل های اتحادیه اروپا و استانداردهای هماهنگ اتحادیه اروپا است.



همه لوازم جانبی به تصویر کشیده شده و توضیح داده شده به عنوان تحویل کالای استاندارد در بسته محصول قرار دارند.

از عینک ایمنی استفاده کنید.



نصب و تنظیم اجزای ابزار شارژی

در طول عملکرد، گرد و غبار جمع شده را خارج کنید.



قبل از انجام هر کاری روی این ابزار شارژی باید آن را از برق جدا کنید.

اجزای جفت و بست را خیلی محکم نکنید تا به شیارها آسیب نرسد.



جهت فرزکاری.



نصب / تعویض لوازم جانبی (تصویر 1 را ببینید)

اطلاعات مفید.



پس از کار طولانی مدت با دستگاه، سر مته ممکن است خیلی داغ شود، آن را با استفاده از دستکش جدا کنید. این کار همچنین خطر صدمات به دلیل لبه برنده را کاهش می دهد.



- ابزار برقی/ شارژی را وارونه کنید.
- قفل محور چرخنده 9 را فشار دهید و پس از اطمینان از اینکه محور 20 قفل شده است، قفل محور چرخنده 9 را در وضعیت فشرده شده نگه دارید (شکل 1.1 را ببینید).

ابزار شارژی را به همراه زیاله های خانگی دور نیندازید.



- دست ها را باید همیشه از قطعات در حال چرخش دور نگاه دارید.
- هنگامی که فرز برش در تماس با قطعه کاری است نباید ابزار برقی/ شارژی را روشن کنید.
- بعد از کار، ابتدا باید سونچ را خاموش کنید و سپس گره قفل ستون گاید را شل کنید تا ابزار به محل اولیه بازگردد.

دستورالعمل های ایمنی حین کار با ابزار برقی/شارژی

پیش از شروع کار

- حین براده برداری، قطعه کار را روی سطحی محکم (بتن، فولاد، سنگی و غیره) قرار دهید- هنگامی که سر فرز از قطعه کار رد می شود، ممکن است به سر فرز صدمه وارد کنید و کنترل دستگاه را از دست دهید.
- از سر فرزی استفاده کنید که سر سرت چرخشی مجاز آن از سرعت چرخشی محور چرخنده ابزار برقی/ شارژی بیشتر نباشد. توصیه های تولیدکننده را در رابطه با استفاده از سر فرز دنبال کنید. از سر فرز هایی که با مشخصات قید شده در راهنمای کاربری مطابقت ندارند استفاده ننمایید.
- تنها از سر مته های تیز و بدون نقص استفاده کنید. سر مته های کند، خمیده یا ترک خورده باید تعویض شوند.
- قطر میله سر مته باید دقیقاً با قطر درونی کولت ابزار برقی مطابقت داشته باشد.
- در صورتی که قطر قطعه برنده ی سر مته بیشتر از قطر سوراخ موجود در صفحه مینا بود، هرگز از آن سر مته استفاده نکنید.
- تمامی میخ ها و هر شی فلزی دیگر را پیش از برش از فضاهای خالی جدا کنید.
- هنگام ایجاد برش در دیواره ها یا پارتیشن ها، باید محل قرارگیری سیمکشی ها، لوله های آب و گاز پنهان را پیدا کنید. صدمه به سیمکشی های برق یا لوله کشی های خانگی صدمات جدی را به دنبال دارد.

حین کار

- هنگام روشن کردن برق و حین کار، ابزار برقی را با هر دو دست و از طریق هر دو دستگیره در وضعیتی باثبات نگه دارید، که بتوانید کنترل ابزار برقی را حفظ کنید.
- دست های خود را در فاصله ای امن از سر مته ی در حال چرخش است نگه دارید. به یاد داشته باشید که هنگام فرزکاری یک قطعه کاری، انتهای سر مته گاهی از قسمت پایینی قطعه کار بیرون می زند که محافظت شده نیست- لمس آن موجب صدمات جدی می شود. هرگز با دست های خود سر مته در حال چرخش را لمس نکنید.
- هرگز تا زمانی که سر مته به حداکثر سرعت خود نرسیده است، فرزکاری را شروع نکنید.
- سر مته را تنها زمانی به قطعه کار نزدیک کنید که ابزار برقی روشن شده است، در غیر اینصورت سر مته در قطعه کار گیر می کند یا ممکن است ابزار برقی لگد بزند و کنترل آن از دست خارج شود.
- هنگام پردازش صفحات کوچک، از دستگاه های نگهدارنده استفاده کنید. اگر صفحات بیش از حد کوچک باشند و نتوان آنها را به درستی محکم کرد - روی این قطعات پردازش انجام ندهید.
- هرگز هنگامی که موتور ابزار برقی روشن است خاک ااره را پاک نکنید.
- با مواد محثوی آزیست کار نکنید. آزیست سرطان زا است.
- هنگامی که موتور ابزار برقی با رگیری شده است آن را متوقف نکنید.
- هنگام استفاده ی طولانی مدت از ابزار برقی خود، گذارید بیش از حد داغ شود. آن را بیش از حد داغ نشود.
- هرگز از ابزار برقی در سطوح بالاتر از سطح سر خود استفاده نکنید.

پس از اتمام کار

- ابزار برقی را باید تنها پس از اینکه خاموش شد و سر مته به طور کامل متوقف شد از قطعه کاری جدا کرد.
- کاهش سرعت چرخش سر مته با استفاده از اینرسی و با استفاده از قفل- کلید محور چرخنده اکیداً ممنوع است- در این وضعیت ابزار برقی از کار می افتد و حق شما برای استفاده از خدمات ضمانت لغو خواهد شد.
- حین کار سر مته بسیار داغ می شود - تا زمانی که سر مته سرد نشده آن را لمس نکنید.
- تمیز کردن قطعه کار پس از کار باید توسط افرادی مجرب به وسایل محافظتی که پیش تر معرفی شد انجام گیرد.



هشدار: مواد شیمیایی محتوی موجود در غبار تولید شده حین شن زنی، برش، اره کاری، پرداخت کاری، دریل یا هر فعالیت صنعت ساخت و ساز ممکن است موجب سرطان یا نقص مادرزادی و یا صدمه به توانایی باروری شود. یون برخی مواد شیمیایی باید باشد:

- پیش از انجام هر گونه کار تعمیر یا تعویض دستگاه، ابتدا باید دوشاخه از پریز کشیده شود.
- دو اکسید سیلیسیم شفاف و دیگر محصولات بنایی در آجرهای دیوار و سیمان؛ آرسنیک کروم (CCA) در چوب یا پرداخت شیمیایی. میزان ضرر این مواد بسته به میزان فراوانی کار شما با آنها است. اگر قصد کاهش تماس با این مواد شیمیایی را دارید، لطفاً در محلی با تهویه مناسب کار کنید و باید از دستگاه های دارای گواهی ایمنی (مانند ماسک ضدغبار طراحی شده با فیلتر کوچک غبار) استفاده نمایید.

به ولتاژ برق توجه داشته باشید: در اتصال برقی/شارژی باید مطمئن شوید که ولتاژ برق با ولتاژ مشخص شده روی پلاک مشخصات فنی ابزار یکسان باشد. اگر ولتاژ برق بیشتر از ولتاژ مناسب باشد موجب سلاجه برای اپراتور می شود و دستگاه نیز خراب خواهد شد. بنابراین، اگر از ولتاژ برق مطمئن نیستید هرگز دلخواهانه به هر منبع برقی دستگاه را وصل نکنید. برعکس، هنگامی که ولتاژ برق پایین تر از حد ولتاژ موردنیاز باشد، موتور دستگاه آسیب خواهد دید.

نمادهای مورد استفاده در این دفترچه راهنما

نمادهای زیر در این دفترچه راهنما استفاده شده است لطفاً معنای آن ها را به خاطر داشته باشید. تفسیر درست نمادها باعث استفاده صحیح و ایمن از ابزار شارژی می شود.

معنی

نماد

برچسب شماره سریال:
CT ... - مدل؛
XX - تاریخ ساخت؛
XXXXXXX - شماره سریال.

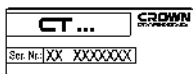

همه قوانین و شرایط ایمنی را بخوانید.



از عینک ایمنی استفاده کنید.



از محافظ گوش استفاده کنید.



- اگر مجبور هستید از ابزار در محیط مرطوب استفاده کنید، حتماً از کتید محافظ جان (RCD) منبع تغذیه حفاظت شده استفاده کنید. استفاده از RCD خطر برق گرفتگی را کاهش می دهد. توجه! به جای واژه "کتید محافظ جان (RCD)" ممکن است از واژه های "قطع کننده مدار زمین مدار شکن (GFCI)" یا "قطع کننده مدار زمین نشت شکن (ELCB)" استفاده شود.
- هشدار! هرگز سطوح فلزی داخل جعبه ندنه، محافظ و غیره را لمس نکنید، زیرا لمس کردن سطوح فلزی ممکن است با امواج الکترومغناطیسی تداخل ایجاد کند و در نتیجه موجب حادثه و جراحت شود.

ایمنی فردی

- هوشیار باشید، همیشه مراقب آنچه انجام می دهید باشید و از عقل سلیم در حین کار بهره ببرید. هرگز زمانی که خسته هستید یا تحت تاثیر دارو، الکل یا درمان هستید از ابزار برقی/شارژی استفاده نکنید. یک لحظه بی توجهی در هنگام کار با ابزارهای برقی/شارژی ممکن است منجر به آسیب جدی در فرد شود.
- از تجهیزات حفاظت فردی استفاده کنید. همیشه از محافظ چشم استفاده کنید. تجهیزات حفاظتی مثل ماسک ضد غبار، کفش ایمنی ضد لغزش، کلاه ایمنی یا محافظ گوش که در شرایط مناسبی استفاده شوند خطر آسیب های فردی را کاهش می دهند.

- از شروع برنامه ریزی نشده اجتناب کنید. قبل از اتصال وسیله برقی به منبع تغذیه یا باتری یا هنگام برداشتن و حمل ابزار، مطمئن شوید که سوییچ در وضعیت خاموش قرار گرفته است. حمل ابزارهای برقی/شارژی در حالی که انگشت شما روی سوییچ است یا به برق زدن وسایل برقی در حالی که روی وضعیت روشن قرار دارند، حادثه ساز است.
- هر گونه کتید تنظیم یا آچار را قبل از روشن کردن وسیله برقی/شارژی جدا کنید. اگر آچار یا کتید تنظیم در هنگام روشن شدن دستگاه متصل به دستگاه باقی بماند، باعث وارد آمدن آسیب به فرد می شود.

سرویس

- ابزار برقی/شارژی را توسط تعمیرکار دارای صلاحیت که فقط از قطعات تعویضی اصلی استفاده می کند، سرویس کنید. این کار ایمنی و نگهداری درستی وسیله را تضمین می کند.
- برای روان کاری و تعویض لوازم جانبی از دستورالعمل ها پیروی کنید.

هشدارهای ویژه ایمنی

- قبل از کار، بررسی لازم باید انجام شود تا ببینید فرز برش نصب شده است یا خیر؛ شما باید ابزار برقی/شارژی را در حین کار به صورت پایدار نگه دارید. فرز برش را با یعد متناسب باید مورد استفاده قرار گیرد. هرگاه فرز برش را مورد استفاده قرار می دهید یا تعویض می کنید، باید مطمئن شوید سوییچ زوی ابزار برقی/شارژی در وضعیت خاموش باشد. برای اجتناب از آسیب به فرد و افرادی که در اطراف کاربرد ایستاده اند، وقتی فرز برش را سوار یا تعویض می کنید، سوکت را از پریز بیرون بکشید.
- وقتی از ابزار برقی/شارژی استفاده می کنید محیط اطراف پر از گرد و غبار می شود؛ بنابراین باید ماسک و دستکش بپوشید. اگر موهای بلندی دارید، باید برای حفاظت از موها کلاه بپوشید. نباید هنگام کار لباس های گشاد بپوشید.

- اگر سیم های برق آسیب دیده است، نباید به آنها دست بزنید. استفاده از هر نوع ابزار برقی/شارژی با سیم های آسیب دیده اکیداً ممنوع است. سیم های برق باید پشت چهارچوب کار قرار گیرند (ابزار کاری نباید آسیب ببیند).
- در هوای مرطوب و بارانی نباید از ابزار برقی/شارژی استفاده کنید. برای پیشگیری از برق گرفتگی و آنتن سوزی نباید به سیم های برق دست بزنید.

- قبل از اینکه ابزار برقی/شارژی را از روی کلر بردارید، باید باید سوییچ برق را قطع کنید و فرز برش را به صورت کامل متوقف کنید.

- اگر مجبور هستید از ابزار در محیط مرطوب استفاده کنید، حتماً از کتید محافظ جان (RCD) منبع تغذیه حفاظت شده استفاده کنید. استفاده از RCD خطر برق گرفتگی را کاهش می دهد. توجه! به جای واژه "کتید محافظ جان (RCD)" ممکن است از واژه های "قطع کننده مدار زمین مدار شکن (GFCI)" یا "قطع کننده مدار زمین نشت شکن (ELCB)" استفاده شود.
- هشدار! هرگز سطوح فلزی داخل جعبه ندنه، محافظ و غیره را لمس نکنید، زیرا لمس کردن سطوح فلزی ممکن است با امواج الکترومغناطیسی تداخل ایجاد کند و در نتیجه موجب حادثه و جراحت شود.

ایمنی فردی

- هوشیار باشید، همیشه مراقب آنچه انجام می دهید باشید و از عقل سلیم در حین کار بهره ببرید. هرگز زمانی که خسته هستید یا تحت تاثیر دارو، الکل یا درمان هستید از ابزار برقی/شارژی استفاده نکنید. یک لحظه بی توجهی در هنگام کار با ابزارهای برقی/شارژی ممکن است منجر به آسیب جدی در فرد شود.
- از تجهیزات حفاظت فردی استفاده کنید. همیشه از محافظ چشم استفاده کنید. تجهیزات حفاظتی مثل ماسک ضد غبار، کفش ایمنی ضد لغزش، کلاه ایمنی یا محافظ گوش که در شرایط مناسبی استفاده شوند خطر آسیب های فردی را کاهش می دهند.

- از شروع برنامه ریزی نشده اجتناب کنید. قبل از اتصال وسیله برقی به منبع تغذیه یا باتری یا هنگام برداشتن و حمل ابزار، مطمئن شوید که سوییچ در وضعیت خاموش قرار گرفته است. حمل ابزارهای برقی/شارژی در حالی که انگشت شما روی سوییچ است یا به برق زدن وسایل برقی در حالی که روی وضعیت روشن قرار دارند، حادثه ساز است.
- هر گونه کتید تنظیم یا آچار را قبل از روشن کردن وسیله برقی/شارژی جدا کنید. اگر آچار یا کتید تنظیم در هنگام روشن شدن دستگاه متصل به دستگاه باقی بماند، باعث وارد آمدن آسیب به فرد می شود.

- هرگز خود را در هنگام استفاده از دستگاه خم نکنید یا نکشید. همیشه پاهای خود را به صورت مناسب و متعادل نگه دارید. این کار باعث کنترل بهتر ابزار برقی/شارژی در موقعیت های غیر قابل پیش بینی می شود.
- لباس مناسب بپوشید. از پوشیدن لباس گشاد یا جواهرات خودداری کنید. موها، لباس و دستکش های خود را از قسمت های در حال حرکت دور نگه دارید. لباس گشاد، جواهرات یا موی بلند ممکن است در بین اجزای در حال حرکت گیر کنند.

- اگر دستگاه ها طوری ارائه شده اند که قابل اتصال به سیستم چهارگیر و امکانات جمع شونده هستند، مطمئن شوید که این تجهیزات به صورت صحیح، متصل و مورد استفاده قرار گیرند. استفاده از سیستم چهارگیر خطرات مربوطه به وجود گرد و غبار را کاهش می دهد.
- اجازه ندهید آشنایی ناشی از استفاده مکرر از دستگاه باعث اعتماد به نفس کاذب در شما و نادیده گرفتن اصول ایمنی شود. یک اقدام از روی بی دقتی می تواند باعث آسیب جدی در کسری از ثانیه شود.

- هشدار! ابزارهای برقی/شارژی می توانند در حین کار میدان الکترومغناطیسی تولید کنند. این میدان ممکن است تحت شرایط خاصی با برخی پروتزهای پزشکی فعال یا منفعل تداخل ایجاد کند. برای کاهش خطرات جدی و کشنده، توصیه می کنیم افراد دارای پروتز های پزشکی قبل از کار با دستگاه با پزشک خود و تولید کننده پروتز مشورت کنند.

استفاده از ابزار برقی/شارژی و مراقبت

- افراد دارای استعداد ذهنی و روانی پایین مثل کودکان در صورتی که تحت نظارت یا آموزش لازم توسط افرادی که مسئول ایمنی آنها هستند نباشند، نمی توانند با این ابزار کار کنند.
- به ابزار برقی/شارژی فشار وارد نکنید. از ابزار برقی/شارژی مناسب با نوع کاربری مورد نظر استفاده کنید. ابزار مناسب کار را بهتر و ایمن تر و با سرعتی که برای آن طراحی شده است، انجام می دهد.
- اگر با سوییچ روشن و خاموش نمی توانید ابزار را خاموش یا روشن کنید، هرگز از ابزار استفاده نکنید. هر ابزاری را که نتوانید به وسیله سوییچ کنترل کنید، خطرناک است و باید تعمیر شود.

مشخصات ابزار شارژی

دستگاه پرداخت نیه		
کد ابزار شارژی	[220-230 ولت - 50/60 هرتز]	421753
توان اسمی	[وات]	430
توان خروجی	[وات]	174
شدت جریان بر حسب ولت	[آمپر] 230-220 ولت	2.1
سرعت بدون بار	[دور در دقیقه]	26000
قطر Ø داخلی کونت	[میلی متر] [اینچ]	6 1/4"
ضربه پایه فرز	[میلی متر] [اینچ]	30 1-3/16"
وزن	[کیلوگرم] [پوند]	1.5 3.31
کلاس ایمنی		□ / II

واژه "ابزار برقی" در هشدارها به ابزار برقی (سیمی) متصل به برق شهری یا ابزار برقی (بی سیم) باتری خور اشاره می کند.

اطلاعات نويز

همیشه در صورتی که فشار صدا بیش از 85 dB(A) است، از تجهیزات محافظت از گوش استفاده کنید.



- امنیت منطقه کاری
- محل کار را تمیز و روشن نگه دارید. محیط های کاری به هم ریخته و تاریک حادثه ساز هستند.
- ابزارهای برقی را در محیط های قابل انفجار، مثلاً در حضور مایعات، گازها یا غبارهای قابل اشتعال راه اندازی نکنید. ابزارهای برقی/شارژی جرقه هایی تولید می کنند که ممکن است باعث آتش گرفتن غبارها یا گازها شوند.
- وقتی با این ابزار کار می کنید، از کودکان و تماشاگران بخواهید دور بایستند. عواملی که حواس شما را پرت می کنند، ممکن است باعث از دست دادن کنترل شما در هنگام کار شوند.

CE اعلامیه تطابق

با مسئولیت خود اعلام می کنیم محصول توضیح داده شده در "مشخصات ابزار شارژی" با شرایط مربوط به دستورالعمل های EC/2006/42 ، از جمله اصلاحات آن ها مطابقت داشته و از استانداردهای زیر تبعیت می کند: EN 60745-1, EN 60745-2-17

نکات امنیتی مربوط به برق

- دوشاخه ابزار برقی/شارژی باید با پریز مطابقت داشته باشد. هرگز دوشاخه را به هیچ صورت تغییر ندهید. هرگز از دوشاخه های آداپتور برای ابزارهای برقی/شارژی که متصل به زمین هستند، استفاده نکنید. دوشاخه های تغییر داده نشده و پریزهای متناسب با دوشاخه خطر برق گرفتگی را کاهش می دهند.
- از تماس پلنی با سطوح متصل به زمین مثل لوله ها، رادیاتورها، گاز و یخچال اجتناب کنید. اگر بدن شما با زمین اتصال پیدا کند، خطر برق گرفتگی افزایش می یابد.
- ابزارهای برقی/شارژی را در معرض باران یا در محیط های مرطوب و خیس قرار ندهید. آبی که به داخل ابزار برقی/شارژی نفوذ می کند، خطر برق گرفتگی را افزایش می دهد.
- از سیم استفاده نامناسب تکنید. هرگز از کابل برای حمل، کشیدن، یا از پریز جدا کردن ابزار استفاده نکنید. کابل را از حرارت، روشن، لبه های تیز یا اجسام دارای حرکت، دور نگه دارید. کابل های خراب یا کابل هایی که در جایی گیر کرده اند، باعث افزایش خطر برق گرفتگی می شوند.
- وقتی از ابزار در محیط بیرون استفاده می کنید، از کابل اضافی مخصوص محیط بیرون استفاده کنید. استفاده از کابل مخصوص محیط بیرون خطر برق گرفتگی را کاهش می دهد.

Wu Cunzhen

Wu Cunzhen

مدیر عامل

Merit Link International AG
Stabio, Switzerland, 30.01.2018

هشدار- برای کاهش خطر آسیب، کاریز باید دستورالعمل های زیر را مطالعه کند!



قوانین ایمنی عمومی

هشدار! هشدارهای ایمنی و تمام دستورالعمل ها را مطالعه کنید. عدم رعایت هشدارها و دستورالعمل ها ممکن است منجر به برق گرفتگی، آتش سوزی و/ یا آسیب جدی شود.



تمامی هشدارها و دستورالعمل ها را برای مراجعات بعدی نگهداری کنید.



Merit Link International AG
P.O. Box 641, CH-6855 Stabio
Switzerland
www.meritlink.com